

歩行補助用品

歩きやすいもの、転倒しにくいものなどの特性に合わせたフットケア用品をご用意しました。

くつの種類と選ぶポイント

ルームシューズ

ぶかぶかのスリッパでは足運びが悪くなる為、かかとまでサポートするものを選びましょう。



ポイント1 履き口

履き口が広く、脱ぎ履きが楽にできるものを選びましょう。

施設・院内履き

ルームシューズと外出用の中間ぐらいにあるものです。軽い素材ですべりにくく溝をつけたものが多いようです。



ポイント2 つま先1

つま先が少し上がっていると足の運びがスムーズになり、つまずきにくくなります。

ポイント3 つま先2

指の先から靴の先まで約1cm程度の余裕(捨て寸)をとりましょう。

ポイント4 サイズ

足のサイズが左右で違う場合にサイズ違いで購入できるものや、足の状態に合わせてオーダーできるものもあります。

外出用シューズ

幅広で履き口が広く、転倒しにくいような工夫がされたものがあります。

ポイント

足の計測の仕方

高齢者向けシューズは一般の靴に比べて幅広で作られている商品が多数あります。さらに、足の変形や浮腫み等のある方、装具を着用されている方向けに、通常より幅広の商品が選べるものもあります。足幅・足囲を計測することで、適したサイズを選ぶ際の目安となります。

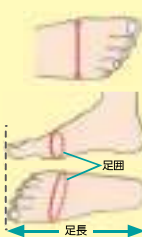

足幅(足の最も広い部分)

親指のつけ根の骨のとび出ている部分から、小指のつけ根の骨の飛び出ている部分の幅。

足囲

足幅を測った部分の周りの寸法。

足長

かかとの後端から一番長い足指までの長さ。

施設用シューズ



年齢とともに進む運動量の減少や代謝の低下は“むくみ”の原因。時間帯によって“むくみ”の程度も異なるので開口部が広く内側も柔らかい素材で調整できる靴がおすすめです。

ネーム刺繍をお入れします

ネーム このマークの商品が対象

刺繍文字は指定の位置となります。詳しくは当社までお問合せください。

左右セット1,760円(税抜1,600円) 納期目安:発注から約1週間



靴のお悩みをパーツオーダーで解消します!

パーツオーダー

このマークが目印。詳しくは当社までお問い合わせください。

右足がむくんでいるので履きづらいんだけど...

左右の足の長さが違うので歩きづらいたんだ

車イスで足こぎをするのでグリップ性のあるゴム底に替えてほしいの...



納期目安:発注から約2週間

- 靴底高さ調節、●サイズ(足長・足囲)調節、●つま先・かかと・内側補強、●ベルト調整・特注など今までの既製品では合わなかった部分を調整いたします。

S	M	L	LL	3L	4L	5L	6L
21.0~21.5	22.0~22.5	23.0~23.5	24.0~24.5	25.0~25.5	26.0~26.5	27.0~27.5	28.0~28.5

021A-01 ダブルマジックⅢ 3E・5E・7E 4503-2922

1097 3E	片足 3,795円(税抜3,450円)	両足/左右サイズ違い 7,590円(税抜6,900円)
7035 5E	片足 4,675円(税抜4,250円)	両足/左右サイズ違い 9,350円(税抜8,500円)
7036 7E	片足 4,785円(税抜4,350円)	両足/左右サイズ違い 9,570円(税抜8,700円)

●柔らかく耐久性の高いマジックを使用しています。

ネーム

パーツオーダー

花柄

抗菌防臭加工

撥水加工

手洗い可能

あゆみ

紫

ピンク

グレー

茶

黒

大きく開くので足入れしやすい。

屈曲と耐久性を高めたグリップ性のある靴底。

●サイズ/3E=ピンク・紫はSS~3L、グレー・茶・黒はSS~6L、5E/7E=ピンク・紫はS~3L、グレー・茶・黒はS~6Lまで ●材質/表・内素材=ポリエステル100%、底材=EVA ●重量/約185g(3E片足・Lサイズ)

簡易延長ベルトの別売もごさいます。(片方のみ)660円(税抜600円) 徳武産業

021A-02 ダブルマジックⅡ 3E・5E・7E 4503-0822

1017 3E	片足 3,795円(税抜3,450円)	両足/左右サイズ違い 7,590円(税抜6,900円)
7005 5E	片足 4,675円(税抜4,250円)	両足/左右サイズ違い 9,350円(税抜8,500円)
7006 7E	片足 4,785円(税抜4,350円)	両足/左右サイズ違い 9,570円(税抜8,700円)

●より大きく開き、ソフトな素材で外反母趾などの痛みを軽減。

ネーム

パーツオーダー

抗菌防臭加工

撥水加工

手洗い可能

あゆみ

ミントグリーン

ピンク

Mグレー

ブラウン

ブラック

開いた時に戻らず、ゆっくり履けるカン付きベルト

●サイズ/S~5L ※ピンク、ミントグリーンのみ S~3L ●材質/表素材=ポリエステル・綿・レーヨン、内素材=ポリエステル、底材=EVA ●重量/約170g(3E片足・Lサイズ) 徳武産業

花柄刺繍をお入れします ※回ダブルマジックⅢのみ対象

花柄 このマークが対象商品 左右セット1,760円(税抜1,600円) A~Eいずれかお選びください。 納期目安:発注から約1週間



022A-01 ダブルマジックII 雅(みやび) 3E 4503-0720

1027 片足 3,795円(税抜3,450円) 両足/左右サイズ違い 7,590円(税抜6,900円)

- 甲ベルトで足全体に優しくフィット。
- 脱ぎ履き簡単・かるい履き心地。

ネーム

パーツオーダー

女性向きの七宝柄のやさしい模様



ピンク

ベージュ

あずき

紺

- サイズ/S~3L ●材質/表素材=綿、内素材=ポリエステル、底材=EVA
- 重量/約160g(片足・Lサイズ)

徳武産業

022A-03 ダブルマジックIII ニット 3E・5E・7E 4503-3021

1107 3E 片足 3,795円(税抜3,450円) 両足/左右サイズ違い 7,590円(税抜6,900円)

7047 5E 片足 4,675円(税抜4,250円) 両足/左右サイズ違い 9,350円(税抜8,500円)

7048 7E 片足 4,785円(税抜4,350円) 両足/左右サイズ違い 9,570円(税抜8,700円)

一足ずつ編み上げたニットの風合い

- アーチサポート付インソールで歩行が安定。

ネーム

パーツオーダー

あゆみ



ピンク

ベージュ

紺

インソール中底のみ

ベルトは2cmまで延長可能。

- サイズ/S~3L ●材質/表素材・内素材=ポリエステル、底材=EVA
- 重量/約210g(3E片足・Lサイズ)

徳武産業

022A-05 エレガントマジック 3E 4503-5300

1103 片足 4,345円(税抜3,950円) 両足/左右サイズ違い 8,690円(税抜7,900円)

- パンプス気分であらゆる歩けます。

あゆみ

ネーム



パープル

ブラック

煩わしさを解消。ワンタッチベルト。

- サイズ/S~3L ●材質/表素材・内素材=ポリエステル、底材=EVA樹脂
- 重量/約170g(3E片足・Lサイズ)

徳武産業

022A-07 センターゴムII 3E 4503-2124

1023 片足 3,795円(税抜3,450円) 両足/左右サイズ違い 7,590円(税抜6,900円)

- ストレッチ生地と甲ゴムで程よいフィット感。

あゆみ

ネーム

パーツオーダー



ピンク

グレー

- サイズ/S~5L ※ピンクのみS~3L ●材質/表素材・内素材=ポリエステル100%、底材=EVA ●重量/約155g(片足・Lサイズ)

徳武産業

022A-09 瞬感スポット 3E 4503-3750

1141 片足 3,795円(税抜3,450円) 両足/左右サイズ違い 7,590円(税抜6,900円)

- 新設計のハードカウンターで履きやすい。
- 甲・踵部のウレタンで脱げにくく、靴底の突起で脱ぎやすい。

あゆみ

NEW



ワイン

ブラック

ネイビー

- サイズ/ワイン(S~3L)、ブラック・ネイビー(S~5L)
- 材質/表・内:ポリエステル100%底:EVA樹脂 ●重量/約165g(片足Lサイズ)

徳武産業

022A-02 ダブルマジックII ローズ 3E 4503-5422

1067 片足 3,795円(税抜3,450円) 両足/左右サイズ違い 7,590円(税抜6,900円)

- 華やかな生地の特性で左右の柄が異なります。

パーツオーダー



アイボリー

茶

履きやすく、履かせやすい。

- サイズ/S~3L ●材質/表素材=綿・麻、内素材=ポリエステル(メッシュ)、底材=EVA ●重量/約165g(片足・Lサイズ)

徳武産業

022A-04 ダブルマジックIIヘリンボン 3E 4503-2852

1037 片足 3,795円(税抜3,450円) 両足/左右サイズ違い 7,590円(税抜6,900円)

- 甲を深くサポートし、安定した履き心地。
- 足入れがスムーズ。足のむくみにも対応。

ネーム

パーツオーダー



グレー

茶

履きやすくて履かせやすい

- サイズ/S~5L ●材質/表素材=綿、内素材=ポリエステル、底材=EVA
- 重量/約190g(片足・3Lサイズ)

徳武産業

022A-06 ウィングストレッチ 3E 4503-2423

1102 片足 3,795円(税抜3,450円) 両足/左右サイズ違い 7,590円(税抜6,900円)

- ストレッチ素材で軽度の外反母趾の方におすすめ。
- グリップ性の高い靴底なのでお散歩にもどうぞ。

あゆみ

ネーム



紫(木の葉柄)

黒(ベイズリー柄)

ワイン(ベイズリー柄)

伸び縮みするストレッチ素材で足指ラクラク。

- サイズ/S~3L ●材質/表素材・内素材=ポリエステル100%、底材=EVA・ゴム
- 重量/約170g(片足・Lサイズ)

徳武産業

022A-08 ゆったり簡単スリッポン 3E 4503-5700

1043 片足 3,795円(税抜3,450円) 両足 7,590円(税抜6,900円)

- しめつけ感ゼロ!優しい履き心地のスリッポン。(インソール・中底のみ)

ネーム



グレー

ネイビー

ブラック

ラベンダー

ラズベリー

アーチサポート付インソール

長いゴムが伸縮し履きやすい

- サイズ/ラベンダー・ラズベリーS~3L、グレー・ネイビー・ブラックS~5L ●材質/表素材・内素材=ポリエステル100%、底材=EVA樹脂 ●重量/約180g(片足・Lサイズ)

徳武産業

022A-10 SUTTO IN -スットイン- 3E 4503-2700

1133 片足 3,795円(税抜3,450円) 両足/左右サイズ違い 7,590円(税抜6,900円)

- SUTTOシリーズから施設履きが登場!スツと履ける!

あゆみ



パールベージュ

ミストグレー

ブラウン

- サイズ/パールベージュ・ダークグレー(S~3L)、ミストグレー・ブラウン(LL~5L)
- 材質/表・内:ポリエステル100%底:EVA樹脂 ●重量/約180g(片足Lサイズ)

徳武産業

これらのマークの説明は、P21をご参照下さい。

シューズ(施設用)

023A-01 オープンマジックⅢ 3E 4503-2022

1035 片足 **3,795円**(税抜3,450円) 両足/左右サイズ違い **7,590円**(税抜6,900円)

- より摩擦しにくく屈曲性が高い靴底。
- 内素材がメッシュなので快適。

特徴: **ネーム** **パーツオーダー** **抗菌防臭加工** **撥水加工** **手洗い可能**

あゆみ

つま先も足首も全開できて、浮腫にも対応可能。

紫 グレー 茶 紺

●サイズ(cm)

	S	M	L	LL	3L	4L	5L
片足	21.0~21.5	22.0~22.5	23.0~23.5	24.0~24.5	25.0~25.5	26.0~26.5	27.0~27.5

●サイズ/紫・グレーはS~3L、茶・紺はS~5Lまで ●材質/表素材=ポリエステル100%、内素材=ポリエステル100%(メッシュ)、底材=EVA ●重量/約160g(片足・Lサイズ) 徳武産業

023A-02 オープンマジックⅡ 3E 4503-1922

1015 片足 **3,795円**(税抜3,450円) 両足/左右サイズ違い **7,590円**(税抜6,900円)

- 前甲部の幅も調節が可能です。

特徴: **ネーム** **パーツオーダー** **抗菌防臭加工** **撥水加工** **手洗い可能**

あゆみ

甲と足首のベルトで履き心地安定

ピンク ミントグリーン Mグレー ブラウン ブラック

●サイズ(cm)

	S	M	L	LL	3L	4L	5L
片足	21.0~21.5	22.0~22.5	23.0~23.5	24.0~24.5	25.0~25.5	26.0~26.5	27.0~27.5

●サイズ/S~5L ※ピンク、ミントグリーンはS~3L ●材質/表素材=綿50%・ポリエステル28%・レーヨン22%、内素材=ポリエステル100%、底材=EVA ●重量/約145g(片足・Lサイズ) 徳武産業

023A-03 オープン 和(なごみ) 3E 4503-0420

1026 片足 **3,795円**(税抜3,450円) 両足/左右サイズ違い **7,590円**(税抜6,900円)

- 履き口クッションでフィット感もアップ。内側は通気性のよいメッシュ地を使用。
- かすりの風合いが足元を軽やかにしてくれます。

特徴: **ネーム** **パーツオーダー** **抗菌防臭加工** **撥水加工** **手洗い可能**

あゆみ

あずき 紺 茶 青(縞) 赤(縞)

●サイズ(cm)

	S	M	L	LL	3L	4L	5L
片足	21.0~21.5	22.0~22.5	23.0~23.5	24.0~24.5	25.0~25.5	26.0~26.5	27.0~27.5

●サイズ/S~5L、あずき・赤(縞)は3Lまで ●材質/表素材=綿、内素材=ポリエステル(メッシュ)、底材=EVA ●重量/約135g(片足・Lサイズ) 徳武産業

023A-04 すたこらさんソフト07 3E 1124-0401

男女兼用 **5,940円**(税抜5,400円)

- やわらかい素材で足に圧迫がなく快適。伸縮素材で足指変形・むくみの方にも安心。

足にやさしい伸縮性に優れたゴムスポンジ素材を使用。

特徴: **ネーム** **パーツオーダー** **抗菌防臭加工** **撥水加工** **手洗い可能**

あゆみ

モスグリーン グレー

●サイズ(cm)

	22/22.5	23/23.5	24/24.5	25/25.5	26/26.5	27/27.5
--	---------	---------	---------	---------	---------	---------

※ピンク・パープルは22/22.5~25/25.5cmまで。

●材質/表材=ゴムスポンジ、底材=合成底 ●重量/約120g(23/23.5cm・片足) アスティコ

023A-05 すたこらさんソフト05 3E 1124-0201

男女兼用 **6,930円**(税抜6,300円)

- 履きやすい指リングを採用。
- 夜道も安心の反射材採用。

●サイズ(cm)

	22.0/22.5	23.0/23.5	24.0/24.5
--	-----------	-----------	-----------

リピーター続出のロングセラーモデル。

反射材採用

ネイビー ブラック グレー

●材質/ポリエステル、ゴムスポンジ、底材=合成底 ●重量/約145g(23.0/23.5cm・片足) アスティコ

023A-06 すたこらさんソフト05ワイド 5E 1124-0300

男女兼用 **7,370円**(税抜6,700円)

- ゆったり感がうれしい"5E"タイプ。
- 大きく開いて脱ぎ履きがラク〜ラク。
- 履きやすい指リングと、反射材を採用。

腫れやむくみでお困りの方、甲高・幅広の方に最適です。

●サイズ(cm) ※ワインのみ22.0/22.5~25.0/25.5cmまで。

	22.0/22.5	23.0/23.5	24.0/24.5	25.0/25.5	26.0/26.5	27.0/27.5
--	-----------	-----------	-----------	-----------	-----------	-----------

3Eサイズより足囲+12mm、足幅+4mmサイズアップ

●材質/ポリエステル、ゴムスポンジ、底材=合成底 ●重量/約150g(23.0/23.5cm・片足) アスティコ

023A-07 リハビリシューズW・GM503 3E 7103-0311

W(婦人用) 503 GM(紳士用) 503

片足 **3,630円**(税抜3,300円) **3,960円**(税抜3,600円)

両足 **6,050円**(税抜5,500円) **6,600円**(税抜6,000円)

- 甲部を左右に開いて足を入れ、マジックテープで止めます。
- 装具の上からの着用に便利です。
- 甲部の足首ベルト調整で安定した履き心地。

●サイズ(cm)【婦人用】

	21.0	22.0	23.0	24.0	25.0
--	------	------	------	------	------

●サイズ(cm)【紳士用】

	24.0	25.0	26.0	27.0	28.0
--	------	------	------	------	------

軽くソフトなはき心地。甲部バンドの調整は自由。

片足購入OK

茶 白

●材質/綿・ゴム ●重量/W503=約185g(23.0cm・片足)、GM503=約230g(25.0cm・片足) マリアンヌ製靴

023A-08 つま先ひろびろサポート 3E 4503-4700

1138 片足 **4,565円**(税抜4,150円) 両足/左右サイズ違い **9,130円**(税抜8,300円)

- つま先に余裕があり、開閉しやすく履かせやすい!

特徴: **ネーム** **パーツオーダー** **抗菌防臭加工** **撥水加工** **手洗い可能**

あゆみ

インソール中底のみ

大きく開き、より履かせやすくなりました。

ネイビー ブラウン

●サイズ(cm)

	S	M	L	LL	3L	4L	5L
片足	21.0~21.5	22.0~22.5	23.0~23.5	24.0~24.5	25.0~25.5	26.0~26.5	27.0~27.5

●サイズ/S~5L ●材質/表素材・内素材=ポリエステル、底材=EVA樹脂 ●重量/約190g(3E片足・Lサイズ) 徳武産業

023A-09 マイハート3(男女共用) 3E 5205-0301

片足(左右同形) **5,830円**(税抜5,300円)

片足販売 左右同形

ベージュ ブラウン ※21.0cmはなし グレー ※28.0cmはなし ネイビー ※28.0cmはなし

●サイズ(cm)

	21.0	22.0	22.5	23.0	23.5	24.0	24.5	25.0	26.0	27.0	28.0
--	------	------	------	------	------	------	------	------	------	------	------

●材質/ポリエステル(撥水加工) ●重量/片足約190g ニチマン

023A-10 マイハート3ワイド(男女共用) 4E 5205-0512

片足(左右同形) **6,050円**(税抜5,500円)

片足販売 左右同形

足へのムクミが強い方、市販のシューズでは足入れが難しい方に。

●サイズ(cm)

	22.0	23.0	24.0	25.0	26.0	27.0	28.0
--	------	------	------	------	------	------	------

●材質/ポリエステル(撥水加工) ●重量/片足約200g ニチマン

024A-01 パステル® 406 4E ●足の大きさに応じてベルトの長さ
と角度調整が可能。

7306-1107

片足(ネイビー・A・ブラウンのみ) **3,630円**(税抜3,300円)

両足 **6,600円**(税抜6,000円)

ブラウン

ベージュ ワインA

●サイズ(cm)※ワインAのみ21~25cmまで。
21.0 22.0 23.0 24.0 25.0 26.0 27.0 28.0

●材質/生地=ナイロンパイル面ファスナー、
底材=EVA・合成ゴム ●重量/155g(片足・
ムーンスター

ネイビーA

むくみ・外反母趾の方へ
画期的な機能満載。

024A-02 パステル® 403 4E ●4Eワイド設計。
●軽量・つまづき防止。

7306-0602

男女兼用 片足(ブラック・ブラウンのみ) **3,630円**(税抜3,300円)

両足 **6,600円**(税抜6,000円)

足の入りが大きく広がる構造ですので、脱ぎ履きがらくです。

ピンク

ブラック

ブラウン

●材質/表材=ナイロンパイル面ファスナー、
底材=EVA・合成ゴム ●重量/約190g(23
cm・片足)

ムーンスター

片足購入OK

●サイズ(cm)
※ピンクのみ21~
25cmまで。

21.0	22.0	23.0	24.0
25.0	26.0	27.0	28.0

024A-03 NEWこみち(男女共用) ●片足販売なので左右サイズ
違いにも対応。
踵に十分な深さがあり、クッション
性のあるカップインソール付。

3E 6103-1402

片足のみ **5,060円**(税抜4,600円)

※右足・左足をご指定下さい。

片足購入OK

ブラウン

ブラック

ワイン

●材質/生地=ポリエステル、底材=合成底 ●サイズ
/21~28cm(1cmきざみ)※ワインのみ=22~24cm
●重量/183g(片足・23cm)

パシフィックサブライ

※写真は全て
左足用です。

024A-04 転倒予防シューズ 3E ●履きやすく、履かせやすい面
ファスナー(マジック式)。
●内側は滑り止め加工がされ、
足のズレを予防。

4103-4200

男女兼用(つま先つき) **2,310円**(税抜2,100円)

男女兼用(つま先なし) **1,980円**(税抜1,800円)

ちょっとした段差や、滑りやすい床での転倒を予防します。

室内用

つま先つき
ブラック

つま先なし
うぐいす

あずき

ベージュ

グレー

[参考足サイズ](cm)

	S	M	L	LL	3L
つま先つき	22.0~23.0	23.0~24.0	24.0~25.5	25.5~27.0	27.0~28.5
つま先なし	21.0~22.0	22.5~23.5	24.0~25.0	25.5~26.5	27.0~28.0

●材質/ポリエステル・PVC・EVA・ゴム
●重量/85g(片足・つま先つきSサイズ)

竹虎

※ベージュはつま先つきと
つま先なしではフチの色が
異なります。

024A-05 快歩主義 L167RS ●手を使わなくても履きやすく軽く
てやわらかな屋内履き。

3E 2205-2200

女性用 **4,730円**(税抜4,300円)

インソールを外せば4E相当までOK。

抗菌加工

洗濯機可能

[参考足サイズ](cm) (ライニングあり)

SS	S	M	L	LL
21.0~21.5	22.0~22.5	23.0~23.5	24.0~24.5	25.0~25.5

グレー

ネイビー

パウダーブルー

スィートピンク

アサヒシューズ

●サイズ/SS~LL ●材質/表材=綿、底材=合成底(PVC)
●重量/約165g(片足・Mサイズ)

024A-06 快歩主義 L168RS ●調整らくらく、大きく開く面ファスナー
タイプ。

3E 2205-2300

女性用 **4,730円**(税抜4,300円)

インソールを外せば4E相当までOK。

抗菌加工

洗濯機可能

[参考足サイズ](cm) (ライニングあり)

SS	S	M	L	LL
21.0~21.5	22.0~22.5	23.0~23.5	24.0~24.5	25.0~25.5

グレー

スィートピンク

ネイビー

パウダーブルー

アサヒシューズ

●サイズ/SS~LL ●材質/表材=綿、底材=合成底
●重量/約170g(片足・Mサイズ)

024A-07 入院サポートシューズ ●面ファスナーの着脱ベルトで履き
口が大きく広がり履かせやすい。
●カップ状のかかとが足をしっかりと
ホールド。

3~4E 4103-4800

2,200円(税抜2,000円)

リハビリでも使える安全な院内シューズ。

室内用

ベージュ

グレー

ブラウン

●サイズ(cm)
22.0 23.0 24.0 25.0
26.0 27.0 28.0

●材質/綿・ポリエステル・ポリエチレン・EVA・PU・TPE
●重量/約210g(片足・23cm)

竹虎

024A-08 早快ホスピタルシューズ 3E 4503-5500

2510 片足 **1,595円**(税抜1,450円) 両足 **3,190円**(税抜2,900円)

●洗濯機で洗えるリハビリシューズ

院内用

あゆみ

洗濯機可能

(ネット使用)

ワイン

グレー

ホワイト

ネイビー

●サイズ(cm)

S	M	L	LL	3L	4L	5L	6L
21.0~21.5	22.0~22.5	23.0~23.5	24.0~24.5	25.0~25.5	26.0~26.5	27.0~27.5	28.0~28.5

●材質/表素材=ポリエステル100%
●材質/内素材=ポリエステル100%、底材=TPR ●重量/約250g(片足・Lサイズ)

徳武産業

丸洗いOKですぐ乾く。
通気性&滑りにくい靴底
のリハビリシューズ。

024A-09 早快マジック レギュラー 3E相当 4503-4220

2502(院内用) 片足 **1,210円**(税抜1,100円) 両足 **2,420円**(税抜2,200円)

●通気性がよく、素足でも気持ちの良い素材です。

ネーム

院内用

あゆみ

抗菌防臭加工

洗濯機可能

●サイズ(cm)

S	M	L	LL	3L	4L
20.5~21.5	22.0~23.0	23.5~24.5	25.0~26.0	26.5~27.5	28.0~29.0

グレー

紺

ピンク

ワイン

ループ付なので履きやすい。

●サイズ/S~3L ※ピンクのみS~LL ※紺のみS~4L ●材質/表素材・内素材=ポリエステル100%(メッシュ)、底材=TPR ●重量/約110g(片足・Lサイズ)

徳武産業

024A-10 早快マジックオープン 3E相当 4503-4420

2503(院内用) 片足 **1,210円**(税抜1,100円) 両足 **2,420円**(税抜2,200円)

●甲が全開するので履きやすく履かせやすい。

ネーム

院内用

あゆみ

抗菌防臭加工

洗濯機可能

●サイズ(cm)

S	M	L	LL	3L	4L
20.5~21.5	22.0~23.0	23.5~24.5	25.0~26.0	26.5~27.5	28.0~29.0

ピンク

グレー

紺

ワイン

甲が全開するので履きやすい。

●サイズ/S~3L ※ピンクのみS~LL ※紺のみS~4L ●材質/表素材・内素材=ポリエステル100%(メッシュ)、底材=TPR、中底=綿 ●重量/約110g(片足・Lサイズ)

徳武産業

これらのマークの説明は、P21をご参照下さい。

介護保険制度

衣類 肌着

歩行補助用品

車いす関連用品

ベッド関連用品

床ずれ防止関連用品

移乗用品

入浴関連用品

排泄・トイレ、おむつ用品

住宅・安全管理

介護予防・レクリエーション

施設用品 防災用品

食事・口腔ケア

自活・自助具

生活・健康用品

シューズ(室内用)

025A-01 エスパド 3E相当 4503-1421

2004 片足 1,760円(税抜1,600円) 両足/左右サイズ違い 3,520円(税抜3,200円)

●足にやさしいのびのびニット。底部はすべり止め加工つき。

手洗い可能

ネーム パーツオーダー

室内用

あゆみ

●サイズ(cm)

S	M	L	LL	3L
20.5~21.5	22.0~23.0	23.5~24.5	25.0~26.0	26.5~27.5



●サイズ/S~LL ※グレー、ブラックはS~3L ●材質/表素材・内素材=綿95%・ポリウレタン5%、底材=ナイロン60%・ポリウレタン40% ●重量/約55g(片足・Lサイズ) 徳武産業

025A-02 エスパドメッシュ 3E相当 4503-1521

2024 片足 1,760円(税抜1,600円) 両足/左右サイズ違い 3,520円(税抜3,200円)

●全体にダブルメッシュ素材を採用。軽量で通気性抜群です。

手洗い可能

パーツオーダー

室内用

あゆみ

●サイズ(cm)

S	M	L	LL	3L
20.5~21.5	22.0~23.0	23.5~24.5	25.0~26.0	26.5~27.5



●サイズ/S~LL ※グレーのみS~3L ●材質/表素材・内素材=ポリエステル100%(メッシュ)、底材=ナイロン60%・ポリウレタン40% ●重量/約45g(片足・Lサイズ) 徳武産業

025A-03 エスパドマカロン 3E相当 4503-1623

2064 片足 1,760円(税抜1,600円) 両足/左右サイズ違い 3,520円(税抜3,200円)

●中心クッションが心地いい。

手洗い可能

室内用

あゆみ

●サイズ(cm)

S	M	L	LL	3L
20.5~21.5	22.0~23.0	23.5~24.5	25.0~26.0	26.5~27.5



●サイズ/S~LL ※紫、黒はS~3L ●材質/表素材=ポリエステル55%・綿45%、内素材=綿80%・ポリエステル20%、底材=合成皮革 ●重量/約50g(片足・Lサイズ) 徳武産業

025A-04 エスパドクチュール 3E相当 4503-3070

2240 片足 1,980円(税抜1,800円) 両足/左右サイズ違い 3,960円(税抜3,600円)

●1ランク上のエスパドシリーズ。

手洗い可能

パーツオーダー

室内用

●サイズ(cm)

S	M	L	LL
20.5~21.5	22.0~23.0	23.5~24.5	25.0~26.0

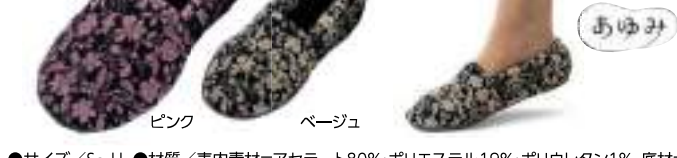

●サイズ/S~LL ●材質/表内素材=アセテート80%・ポリエステル19%・ポリウレタン1%、底材=ナイロン60%・ポリウレタン40% ●重量/約55g(片足・Lサイズ) 徳武産業

025A-05 ワイドベルトワッフル 9E相当 4503-3531

2229 片足 2,200円(税抜2,000円) 両足/左右サイズ違い 4,400円(税抜4,000円)

●むくみや腫れがある時でも、履かせやすく、脱がせやすい。

手洗い可能

ネーム パーツオーダー

室内用

抗菌防臭加工 (内素材のみ)

足入れしやすい広い開口部。

●サイズ(cm)

M	L	LL	3L
22.0~23.0	23.5~24.5	25.0~26.0	26.5~27.5



●サイズ/M~3L ※ピンクのみM~LL ●材質/表素材=綿60%・ポリエステル40%、内素材=ポリエステル100%、底材=合成皮革 ●重量/約70g(片足・Lサイズ) 徳武産業

025A-06 かかとスポット 3E相当 4503-3700

2239 片足 2,200円(税抜2,000円) 両足/左右サイズ違い 4,400円(税抜4,000円)

●かかとに履けるルームシューズ。

手洗い可能

ネーム

室内用

●サイズ(cm)

S	M	L	LL	3L
20.5~21.5	22.0~23.0	23.5~24.5	25.0~26.0	26.5~27.5



●サイズ/S~3L ※ワインのみS~LL ●材質/表素材=ポリエステル100%、内素材=ポリエステル100%、底材=合成皮革 ●重量/約95g(片足・Lサイズ) 徳武産業

025A-07 オープンフィット 3E~5E相当 4503-6300

2237 片足 1,980円(税抜1,800円) 両足 3,960円(税抜3,600円)

●自分専用のインソールや治療用の足底板(厚さ5ミリ程度)に入れ替え可能。

手洗い可能

あゆみ

室内用

●サイズ(cm)

M	L	LL	3L
22.0~23.0	23.5~24.5	25.0~26.0	26.5~27.5



●サイズ/ピンクM~LL、ブルー・ブラウン・ダークグレーM~3L ●材質/表=綿100%、内=ポリエステル100%(メッシュ)/底材=EVA ●重量/約120g(片足・Lサイズ) 徳武産業

025A-08 チャルパーII 3E相当 4503-6400

2236 片足 1,980円(税抜1,800円) 両足 3,960円(税抜3,600円)

●軽くて安定感のある底設計。

手洗い可能

あゆみ

室内用

●サイズ(cm)

M	L	LL	3L
22.0~23.0	23.5~24.5	25.0~26.0	26.5~27.5



●サイズ/M~3L(※ピンクのみM~LL) ●材質/表=ポリエステル65%、綿35%/内=ポリエステル65%、綿35%/底材=EVA ●重量/約100g(片足・Lサイズ) 徳武産業

025A-09 SUTTO FIT-スットフィット 3E相当 4503-6200

2246 片足 1,760円(税抜1,600円) 両足 3,520円(税抜3,200円)

●足入れラクラクなのに脱げにくい。

手洗い可能

室内用

●サイズ(cm)

S	M	L	LL	3L
20.5~21.5	22.0~23.0	23.5~24.5	25.0~26.0	26.5~27.5



●サイズ/ラズベリー・ナイトブルー・シャンパン・グリーンはS~LL、インディゴ・ミストグリーンはL~3L ●材質/表素材=(花柄)綿・ポリエステル、(無地)ポリエステル、内素材=ポリエステル(メッシュ)、底材=EVA ●重量/約100g(片足・Lサイズ) 徳武産業

025A-10 オール スポット 3E相当 4503-5600

2249 片足 1,980円(税抜1,800円) 両足 3,960円(税抜3,600円)

●室内・お散歩・自宅、どこでも対応できる靴

NEW

手洗い可能

室内用

●サイズ(cm)

S	M	L	LL	3L
20.5~21.5	22.0~23.0	23.5~24.5	25.0~26.0	26.5~27.5



●サイズ/ラズベリー・グレーはS~LL、ダークグレー・ネイビーはL~3L ●材質/表素材・内素材=ポリエステル100%、底材=EVA ●重量/約130g(片足・Lサイズ) 徳武産業

これらのマークの説明は、P21をご参照下さい。

026A-01 かかとつきスリッパ 3E相当 4503-1260

かかとつき+滑り止めで歩行も安心。

2511 1,320円(税抜1,200円)

室内用



●サイズ/S~L ●材質/表素材・内素材・底材=ポリエステル100% ●重量/約96g(片足・Lサイズ) ●サイズ(cm) S M L 21.0~22.5 23.0~24.5 25.0~26.5 徳武産業

NEW

手洗い可能

026A-02 内反フィット 想(そう) 3E相当 4503-4560

2706 片足 2,200円(税抜2,000円) 両足 4,400円(税抜4,000円)

●足首まわりの関節の変形にも脱ぎ履きしやすくフィットします。

室内用



●サイズ/S~L ●材質/表素材・内素材=ポリエステル100% 底材=合成皮革 ●重量/約70g(片足・Lサイズ) ●サイズ(cm) S M L 20.5~21.5 22.0~23.0 23.5~24.5 徳武産業

手洗い可能

履いた時にキレイに見える

大きく開き着脱しやすく、指先確認もできる

徳武産業

026A-03 ライフウォーカー® 101 男性用 1141-0100

履きやすさとデザイン性を高めた面ファスナータイプ。

FLC101 6,930円(税抜6,300円)



面ファスナーは甲の部分が大きく開きます。

●サイズ(cm) 24.0 24.5 25.0 25.5 26.0 26.5 27.0 ●重量/約205g(25.5cmサイズ片足) アシックス商事

026A-04 ライフウォーカー® 307(W) 女性用 1141-0200

使い勝手のいいスポーティーなデザイン。

FLC307 6,930円(税抜6,300円)



面ファスナーは甲の部分が大きく開きます。

●サイズ(cm) 21.5 22.0 22.5 23.0 23.5 24.0 24.5 25.0 ●重量/約195g(23cmサイズ片足) アシックス商事

026A-05 ウェルル01 7306-2100

自然な体重移動を促し、前方へ進むチカラをサポートします。

6,930円(税抜6,300円)

- つまづきにくいアウトソール設計。
- 非対称カウンターが着地時の足ブレを防止し、踵が外側や内側へ倒れるのを防ぎます。



●重量/約155g(23.0cmサイズ片足) ムーンスター

NEW

026A-06 ケアフルⅢ 3E 4503-3321

1304 片足 4,840円(税抜4,400円) 両足 9,680円(税抜8,800円)

●ケアシューズ業界で、足先までもっとも開きます。



足先まで大きく開いてゆったり履ける

●サイズ/紫・ワインはS~3L、黒はS~5Lまで ●材質/表・内素材=ポリエステル100% 底材=EVA・ゴム ●重量/約220g(片足・Lサイズ) 徳武産業

026A-07 あゆみメディカル Re-Lifeサポート02 3E・7E 4503-6900

7504 3E 片足 5,390円(税抜4,900円) 両足 10,780円(税抜9,800円)

7505 7E 片足 6,270円(税抜5,700円)

- 甲が大きく開いて脱ぎ履きしやすい「器具対応シューズ」インソールを外すと3Eは5E相当、7Eは9E相当に対応可能。左右の高低差最大13mm調整可能。



●サイズ(cm) M L LL 3L 4L 5L 6L 22.0~22.5 23.0~23.5 24.0~24.5 25.0~25.5 26.0~26.5 27.0~27.5 28.0~28.5

●サイズ/M~6L ●重量/(3E)約315g(7E)約320g(片足LLサイズ) ●材質/(表)合成皮革(内)ポリエステル100%。(底)EVA樹脂・ゴム ●色/(M~6L)ブラック ※7Eは片足販売のみです。 徳武産業

026A-08 ダブルマジックⅢ 合皮 3E・5E 4503-3122

1316 3E 片足 4,400円(税抜4,000円) 両足 8,800円(税抜8,000円)

7044 5E 片足 5,280円(税抜4,800円) 両足 10,560円(税抜9,600円)

- 人気のダブルマジックの合皮タイプ。
- むくみ、腫れ、甲高、幅広の方に。
- 甲を深くサポートします。



抗菌防臭加工

●サイズ/S~6L ●材質/表素材=合成皮革、内素材=ポリエステル100%(メッシュ)、底材=EVA・ゴム ●重量/約275g(片足・Lサイズ・3E) 徳武産業

026A-09 Vステップ 06 3~7E 7306-0700

男女兼用 片足 4,290円(税抜3,900円) 両足 7,700円(税抜7,000円)

7E 片足販売のみ 5,170円(税抜4,700円)

- 履き口が広がるので足入れが簡単。
- ベルトが倒れないので、片マヒの方も履きやすい。
- 中敷を外せば3E・4Eは1Eアップ。7Eは2Eアップ。

片手で簡単! ベルトを引っ張るとペロが自動的に開く!

片足購入OK



●材質/合織・合皮 ●重量/約280g(26cm片足) ●サイズ(cm) 3E 4E 7E 22.0 23.0 24.0 25.0 26.0 27.0 28.0 29.0 30.0 22.0 23.0 24.0 25.0 26.0 27.0 28.0 29.0 30.0 ※グレーは22~26cmまで。ブラック・ホワイト・ブラウンは22~30cm。 ムーンスター

026A-10 SaiSai WG520 3~7E 7103-5300

WG520(男女兼用) 7,920円(税抜7,200円)

- クッション性抜群で、装具の方やギプスの方はもちろん健足の方も。
- 甲部の調整だけでなく、かかとも調整があり、足長の調整が可能。



●材質/合成繊維、ナイロン、EVA、ラバー ●ヒール外寸/3.2cm ●重量/約250g(片足・M) マリアンヌ製靴

これらのマークの説明は、P21をご参照下さい。

シューズ

027A-01 快歩主義(L011)

3E 2205-1030

●サイズ(cm)

21.5|22.0|22.5|23.0|23.5|24.0|24.5|25.0

女性用(L011) 片足 **3,850円**(税抜3,500円)

両足 **6,930円**(税抜6,300円)

●材質/表素材=合成繊維、合成皮革
●重量/約195g(23.5cm・片足)

足入れらくらく! 面ファスナーで調整できます。



マロン(起毛素材)

片足対応可

片足対応可

片足対応可

ブラックストレッチ

レンガストレッチ

パープルラメ

片足対応可

ブルースムース

ワインスムース

ブロンズスムース

NEW

NEW

NEW

NEW

オークストレッチ

サンドベージュ

ネイビーラメ

ピンクストレッチ

ダークグリーン

ワイン/ワイン

ブラック/ブラック

ブルー/ホワイト

グレージュガラ

アサヒシューズ

027A-02 快歩主義(L011)

5E 2205-1730

女性用(L011)

片足 **3,850円**(税抜3,500円)

両足 **6,930円**(税抜6,300円)

足入れらくらく! 面ファスナーで調整できます。 **NEW**



ピンクストレッチ

片足対応可

片足対応可

ブラックストレッチ

レンガストレッチ

片足対応可

片足対応可

パープルラメ

ブルースムース

オークストレッチ

グレージュガラ

●サイズ(cm) 22.0|22.5|23.0|23.5|24.0|24.5|25.0

●材質/表素材=合成繊維、合成皮革

●重量/約205g(23.5cm・片足)

アサヒシューズ

027A-03 快歩主義(婦人用) L052

●ソフトな履き心地と刺繍がポイントです。

●材質/表素材=合成繊維
●重量/約190g(片足23.5cm)
●サイズ(cm)

21.5|22.0|22.5|23.0|23.5|24.0|24.5|25.0

女性用(L052)

6,930円(税抜6,300円)

撥水加工で、手洗いOKです。



ベージュ



ブラック



アサヒシューズ

027A-04 快歩主義(M021)

●履き口が大きく開くので、脱ぎ履き簡単。

●材質/表素材=合成繊維、合成皮革

●重量/約245g(片足・26.0cm)

男性用(M021)

6,930円(税抜6,300円)

軽くて足当たりもソフトなので、おでかけにも最適。

●サイズ(cm) ※ブラウンスムースは23.5~27.0cmまで。
23.5|24.0|24.5|25.0|25.5|26.0|26.5|27.0|28.0



ブラックストレッチ



ブラウ
ス
ス
ム
ー
ス

★ブラック
ス
ム
ー
ス

★の1色のみ片足販売**3,850円**(税抜3,500円)もあります。

アサヒシューズ

027A-05 快歩主義(L141RS) 4E

●面ファスナーがどこでもピタッと調整自在。

●1足で4E~7E相当まで対応。

●材質/表素材=合成繊維
●重量/約180g(M・片足)

男女兼用(KHS L141RS)

8,030円(税抜7,300円)

幅広い足にやさしい屋内用シューズでリハビリにも対応。

●サイズ(cm)

SS	S	M	L	LL	3L
21.0~21.5	22.0~22.5	23.0~23.5	24.0~24.5	25.0~25.5	26.0~26.5

※ワインパイルは3L(26.0~26.5cm)はありません。



ワインパイル

面ファスナーと舌部が大きく開きます。

ネイビーパイル



アサヒシューズ

027A-06 快歩主義(M003) 4E

●履き口が大きく開くので脱ぎ履きも簡単。

●抗菌・防臭加工。

●丸洗いOK。

●材質/表素材=合成繊維・合成皮革

●重量/約255g(26.0cm片足)

男性用(M003)

6,930円(税抜6,300円)

装着着用にも対応できる補助バンド付きタイプも。

●サイズ(cm) 24.0|24.5|25.0|25.5|26.0|26.5|27.0



ブラック補助バンド付



オーク



★ブラックス
ム
ー
ス
補
助
バ
ン
ド
な
し



ブラックラッセル補助バンドなし

★の1色のみ片足販売**3,850円**(税抜3,500円)もあります。

アサヒシューズ

027A-07 快歩主義L129 3E 2205-2100

●3cmのローヒールで楽々。

●足の負担を軽減する、軽量設計。

●丸洗いOK!水に浸けて丸洗いができるので、靴や足を清潔に保て、長くご愛用いただけます。

女性用(L129)

6,930円(税抜6,300円)

甲ベルトでフォーマルな装いにも似合います。

●サイズ(cm)

22.0|22.5|23.0|23.5|24.0|24.5|25.0



ブラック



●材質/表材=合成皮革
●重量/約205g(片足・23.5cm)

アサヒシューズ

027A-08 EVE® 195 4E

●包み込むような柔らかさ。

●濡れた路面でも、滑りにくいガラス繊維配合ソール採用。

女性用

5,940円(税抜5,400円)

柔らかく足にフィットするふわビタ中敷が心地よい。

●サイズ(cm)

21.5|22.0|22.5|23.0|23.5|24.0|24.5|25.0



オークコンビ

ファスナー付きで脱ぎ履きしやすい



ブラック

Mセピアコンビ

ブラウンコンビ

●材質/表素材=合皮、底材=PU/合成ゴム
●重量/約200g(23.0cm・片足) ムーンスター

028A-01 らくらく® L007 3E 7306-0222

女性用(L007) 7,700円(税抜7,000円)
優れた抗菌・防臭効果を発揮します。



- 履口と上甲部に低反発ウレタンを使用。
- 材質/表素材=人工皮革/合繊・ポリエステルジャガード、底材=ベステック®
- 重量/約180g(23.0cm・片足)
- サイズ(cm) 22.0 22.5 23.0 23.5 24.0 24.5 25.0

028A-02 室外履き ヘルシーライフ106 (男女兼用) 4E 1128-0810

HLS-1060(両足) 6,930円(税抜6,300円)
中央にファスナーがあるので脱ぎ履きが簡単な軽量タイプ。



- サイズ(cm)※ワインはSS、S、M、L、LLのみ
- 21.0~21.5 22.0~22.5 23.0~23.5 24.0~24.5
- 25.0~25.5 26.0~26.5 27.0~27.5
- 材質/甲材=合成繊維 ●重量/145g(片足・Mサイズ)

028A-03 室外履き ヘルシーライフ104 (男女兼用) 4E 1128-0722

片足(左右同形) 4,180円(税抜3,800円)
左右同形の片足販売。ゆったりした幅広タイプです。



- サイズ(cm)
- S M L LL
- 22.0~22.5 23.0~23.5 24.0~24.5 25.0~25.5
- 3L 4L
- 26.0~26.5 27.0~27.5
- 材質/甲材=合成繊維 ●重量/200g(片足・Mサイズ)
- アクリス

028A-04 らくらく M001(紳士用) 4E 7306-1900

紳士用 9,900円(税抜9,000円)
甲のマジックが広く開き履きやすい。



- 軽量で疲れにくい。
- 冠婚葬祭にも最適。
- サイズ(cm) 24.0 24.5 25.0 25.5 26.0 26.5 27.0
- ※ブラウンのみ撥水加工。
- 材質/スーパーエアリー・スウェード調人工皮 ●重量/約250g(片足25.0cm)
- ムーンスター

028A-05 マイハート15(婦人用) 3~4E 5205-1810

婦人用 8,250円(税抜7,500円)
靴べら一体型で脱ぎ履きラクチン!



- アクティブシニア向けのファスナー付きウォーキングシューズです。
- 低反発インソール採用で疲れを低減。長時間歩行に最適です。

028A-06 マイハート55(紳士用) 3E 5205-1000

紳士用 7,700円(税抜7,000円)
履き口が大きく脱ぎ履きラクチン。



- 自在に曲がり足の動きを妨げません。
- 合皮なのに柔らか素材。足入れソフト。
- 軽量設計
- フォーマル対応。
- サイズ(cm) 24.0 24.5 25.0 25.5 26.0 26.5 27.0
- 軽量スポンジ底
- 材質/甲材=合成皮革、底材=EVA+ゴム ●重量/片足約210g ●色/ブラック
- ニチマン

028A-07 SaiSai WG110 3~7E 7103-4800

WG110(男女兼用) 7,480円(税抜6,800円)
今までにないフィット感! ストレッチニットスニーカー。



- 足の形状や動きにもフィットするニット編みと、甲部からカカト部にかけて安定感を高めるクォーターパーツをデザイン良く配置。

028A-08 SaiSai WG130 3~7E 7103-5000

WG130(男女兼用) 7,590円(税抜6,900円)
履き口が伸びるから、ヒモを解かなくてもらくらく脱ぎ履き!



- 伸縮自在のニットで疲れにくく、様々な足の形状にも優しくフィット。
- むくみや外反母趾の方やおしゃれを楽しみたい方に。
- サイズ(cm) 22.0~22.5 23.0~23.5 24.0~24.5 25.0~25.5 26.0~26.5 27.0~27.5
- 材質/ニット、合成皮革、EVA、ラバー ●重量/約160g(片足・M)
- マリアンヌ製靴

028A-09 SaiSai WG140 3~7E 7103-5200

WG140(男女兼用) 7,590円(税抜6,900円)
脱ぎ履き簡単!履き心地抜群!まるで靴下にいるような新感覚!



- スリッポンタイプなので簡単に脱ぎ履きが出来、独自のニット織でホールド感と安定感を高めたアクティブ設計。
- 別注することなく3E~7E対応可能。
- むくみや外反母趾の方でおしゃれを楽しみたい方に。

028A-10 SPLT M199 5E 7306-1700

紳士用 5,390円(税抜4,900円)
枕のような厚厚ふかふかクッションが足裏をしっかりサポート



- 一般のソールに比べて濡れた路面、乾いた路面でも防滑性の差がすぐないです。踵が踏めるから、さっと履ける2WAY設計。
- サイズ(cm) 24.5 25.0 25.5 26.0 26.5 27.0 28.0
- 材質/表素材=合成繊維・合成皮革、底材=EVA/ラバー ●重量/約280g(片足・26cm)
- ムーンスター

介護保険制度

衣類 肌着 靴下

歩行補助用品

車いす 車いす関連用品

ベッド関連用品

床ずれ防止関連用品

移乗用品

入浴関連用品

排泄・トイレ、おむつ用品

住宅、安全管理

介護予防、レクリエーション

施設用品、防災用品

食事、口腔ケア

自活・自助具

生活・健康用品

つえ

杖を使用することで、歩行時の安定性が高まり、事故防止にもつながります。

使用頻度や見た目など、ご利用者のニーズに合わせて、最適な一本を選びましょう。

材質と選び方

●杖の本体の材質によって重量が変わっていきます。

軽	カーボンファイバー	アルミ	スチール	重
●極めて軽量	●軽量	●重い		
●強度がある	●加工しやすい	●加工しやすい		
●高価	●強度がある	●安価		

●握り部(グリップ)にも種類がございます。一般的に多く使用されているのが天然木のものになります。その他には、加工性に優れたアクリル製のものや、滑りにくく、手に掛かる圧力を吸収し、掌の痛みを軽減してくれる発泡(スポンジ)素材のものもございます。但し、スポンジは使用していくうちに摩耗していきます。

つえの長さの選び方

選び方1
腕をまっすぐ下におろし、床から手首までの高さで持ち手がくる長さ。

選び方2
床から大転子(腰骨下の出っ張り)までの高さで持ち手がくる長さ。

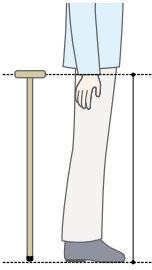

つえの理想の持ち方

杖の先を同側の足外側15cmにおいた状態で、肘は30°ほど軽く曲がっているのが適当です。

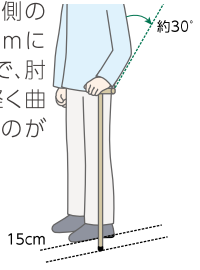

杖の長さを簡単に求められる計算式として、右記の式がよく使われています。 **身長÷2+2~3cm**

例えば $160\text{cm} \div 2 + 2 \sim 3\text{cm} = 82 \sim 83\text{cm}$ となります。

※あくまでも目安ですので、実際に歩いてみて、長さを選び下さい。

ポイント

杖の握り方



人差し指と中指で杖の支柱をしっかり握り込み込んでください。

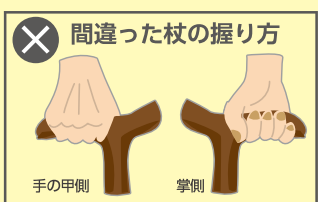

杖の持ち手の手前だけを握ってしまうと、体重がうまくかけられず、転倒の原因にもなります。

日常時の点検

杖の先に付いている「先ゴム」ですが、こちらは、滑り止めの役割をしています。歩行時に地面に接地するため、使い続けているとゴムがすり減ってきます。摩耗した状態で使用すると接地面が安定せず、ぐらぐらしてしまい転倒の原因になります。雨の日は特に滑りやすく危険ですので、ご使用前に一度点検し、溝がすり減っていれば交換して下さい。



北欧生まれの新しいスタイル ノルディック・ウォーク

029A-01 ノルディックウォーク キングポール 5109-0100
伸縮タイプ 2本組
6,600円(税抜6,000円)

●細身のシャフト径で女性におすすめ。
シャフト径 上部14mm 下部12mm

ソフトグリップとハードストラップ

ほとんどポールを握る力を使わずに前方に引き戻すことが可能な形状のサロモン社の特許を採用したストラップ。

●サイズ/無段階調節、収納時67cm ●重量/206g(1本) ●材質/本体=アルミ製、グリップ=EVA ウィズ

029A-02 DFP プログレッシブズーム 6117-6310
WH1120(2本組/伸縮タイプ)
11,990円(税抜10,900円)

●握りやすさを追求したエッググリップ搭載。
シャフト径 上部16mm 下部14mm

ガンメタリック ライトブルー

どの角度でも先ゴムが追随し、広い接地面積を確保

●重量/約250g(1本) ●材質/シャフト部分=アルミ、グリップ部分=ナイロン・エラストマー、ストラップ部分=ポリエステル・ポリプロピレン

029A-03 ラバーパッドフィット型 6117-6231
WH5061(2個) **1,320円**(税抜1,200円)

●重量/約18g ●消耗目安/約半年(1回30分で1ヶ月15回の場合)※使用状況により異なります。 羽立工業

029A-04 ウォーキング14 5109-0300
NWP-2141901 2本組
6,600円(税抜6,000円)

●先端が平らなディフェンシブスタイル。
シャフト径 上部14mm 下部12mm

ナイビー ローズ

●サイズ/90~115cm、収納時約82cm ●重量/210g(1本) ●材質/本体=アルミ ナイト工芸

029A-05 抗ウイルスあんしん2本杖 3226-1100
9,900円(税抜9,000円)

●つまづく、ふらつく、不安定な足元に。グリップ、ストラップ、先ゴムに抗菌・抗ウイルス剤を配合。

シャフト径 上部16mm 下部14mm

ベージュ グリーン

●材質/アルミ合金、グリップ=Eラストマー ●先ゴム外径=φ29(接地面の直径)、先ゴム内径=φ14 シナノ

029A-06 そふと安心2本杖 3226-1200
10,450円(税抜9,500円)

●手触りが優しいグリップ。両手でも体を支えて安定歩行を。

シャフト径 上部16mm 下部14mm

ベージュ

●材質/耐食アルミ、グリップ=発泡EVA ●先ゴム外径=φ29(接地面の直径)、先ゴム内径=φ14 シナノ

030A-01 カラーステッキ 3402-2600

伸縮式・折りたたみ式 各4,620円(税抜4,200円)
カラフルで上品なステッキ。

●軽く丈夫なアルミ製。●握りやすい木製グリップ。

伸縮式 72~92cm (9段階・2.5cmピッチ)
折りたたみ式 77.5~85cm (4段階・2.5cmピッチ)

●折りたたみ時(赤) 25cm

シャフト径 上部19mm 下部16mm

色: 赤, 黒, ピンク, 茶, 緑, 紫, 赤

●重量/伸縮式=230g, 折りたたみ式=250g ●材質/本体=アルミ製, グリップ=木製 ●先ゴム/1個330円(税抜300円) ●付属品(折りたたみ式のみ)/携帯用ホルダー

030A-02 花柄ステッキ 3402-2700

伸縮式 4,620円(税抜4,200円)
折りたたみ式 4,620円(税抜4,200円)
華やかで上品な花柄。

●軽く丈夫なアルミ製。

伸縮式 72~94.5cm (10段階・2.5cmピッチ)
折りたたみ式 78~85.5cm (4段階・2.5cmピッチ)

●折りたたみ時 25.5cm

シャフト径 上部19mm 下部16mm

色: 黒, 赤, 白, 紫, 黒

●重量/270g ●材質/本体=アルミ製, グリップ=木製 ●先ゴム/1個330円(税抜300円) ●付属品(折りたたみ式のみ)/携帯用ホルダー

030A-03 かるがもE伸縮・折りたたみ 6317-1400

伸縮式 4,950円(税抜4,500円)
折りたたみ式 5,940円(税抜5,400円)
握りやすく疲れにくいグリップ。

●斜めから突いても安定感のある先ゴムを採用。

伸縮タイプ

伸縮式 73~95.5cm (10段階・2.5cmピッチ)

折りたたみタイプ 73~83cm (5段階・2.5cmピッチ)

色: レッド, ブラック, ブルー, レッド

●重量/伸縮式=270g, 折りたたみ式=290g ●材質/アルミ製, グリップ=ポリプロピレン ●先ゴム/1個660円(税抜600円) 16mmDX

030A-04 かるがもE市松 6317-1420

伸縮式 6,160円(税抜5,600円)
折りたたみ式 7,370円(税抜6,700円)
日本の美を感じる市松柄。

●握った際の指またにかかるストレスを軽減させる為、グリップの首元を細くしました。

伸縮式 73~95.5cm (10段階・2.5cmピッチ)

折りたたみ式 73~83cm (5段階・2.5cmピッチ)

色: 市松茜, 市松黒, 市松黒折りたたみ

●重量/伸縮式=約270g, 折りたたみ式=290g ●材質/支柱=アルミ, グリップ=ポリプロピレン ●先ゴム/660円(税抜600円) 16mmDX

030A-05 タイツネックステッキ 4408-0920

伸縮式 ステッキS 6,050円(税抜5,500円)
折りたたみ式 ステッキB 7,590円(税抜6,900円)

●専用ケース付。
(※の色は予告なく変更になる場合があります)

伸縮式 69~91cm (10段階・2.5cmピッチ)
折りたたみ式 70~80cm (5段階・2.5cmピッチ)

●折りたたみ時

シャフト径 上部19mm 下部16mm

色: 涼色, ベイズリーグリーン, パープル, ラズベリー, 秋色, エンジ

●重量/伸縮式=240g, 折りたたみ式=250g ●材質/パイプ=アルミ, グリップ=木製 ●先ゴム/1個330円(税抜300円) テッコーポレーション

030A-06 抗ウイルスステッキ伸縮・折りたたみ 5109-0400

伸縮 6,600円(税抜6,000円)
折りたたみ 7,700円(税抜7,000円)

●グリップに抗ウイルス剤を使用。●日本製で安心の杖。

伸縮 65~87.5cm (10段階・2.5cm)
折りたたみ 73~83cm (5段階・2.5cm)

色: ブラック, ゴールド

●重量/伸縮=約240g, 折りたたみ=約260g ●材質/アルミ製抗菌塗装, グリップ=抗ウイルス材入りプラスチック ●先ゴム外径=φ40(接地面の直径), 先ゴム内径=φ15.5/1個550円(税抜500円)

030A-07 テイコブ伸縮ステッキ 2505-1610

伸縮式 EP03 10,230円(税抜9,300円)
折りたたみ式 EOP03 11,440円(税抜10,400円)

傷が付きにくい表面加工。

●上品で優雅な花柄。

伸縮式 65~85cm (11段階・2cmピッチ)
折りたたみ式 72~82cm (6段階・2cmピッチ)

●折りたたみ時長さ 約25cm

シャフト径 上部19mm 下部16mm

色: 紅桜, 紺桜, サクラピンク, サクラネイビー

●重量/伸縮=260g, 折りたたみ=300g ●材質/(本体)アルミ, (グリップ)木製 ●先ゴム/伸縮:E001・折りたたみ:G07/1個528円(税抜480円) 幸和製作所

030A-08 テイコブ伸縮ステッキ(首細) 2505-1650

伸縮式 EN12 11,110円(税抜10,100円)
折りたたみ式 EON12 12,430円(税抜11,300円)

和風の花柄が人気の細首。

●グリップ下部部分が細くて握りやすい。

伸縮式 65.5~85.5cm (11段階・2cmピッチ)
折りたたみ式 78~88cm (6段階・2cmピッチ)

色: サクラネイビー, サクラピンク

●重量/伸縮=260g, 折りたたみ=300g ●材質/アルミ ●先ゴム:E001/528円(税抜480円) 幸和製作所

030A-09 ネオクラシカル 3226-0300

伸縮式 11,000円(税抜10,000円)
折りたたみショート 3226-0200 18,150円(税抜16,500円)

●握り疲れを和らげるGEL状のソフト樹脂を内蔵した新グリップ採用。
①伸縮式 ②折りたたみ式

伸縮式 75~90cm (7段階・2.5cmピッチ)

折りたたみ式 75~85cm (6段階・2cmピッチ)

色: アイビーレッド, キヤメル, アイビーベージュ, アイビーグリーン, レッド, ワイン

●重量/伸縮=約245g, 折りたたみ=約290g ●材質/(本体)アルミ, (グリップ)PP+エラストマー

030A-10 ヒューゴステッキ 4103-4600

伸縮式 5,280円(税抜4,800円)

豊富なカラーから選べる握りやすいソフトグリップの杖。

●左右どちらでも握りやすいクッション付きのグリップで手にかかる衝撃を和らげます。

伸縮式 68~96cm (12段階・2.5cmピッチ)

シャフト径 上部22mm 下部19mm

色: グリーン, ブラック, ブルー, ピンク, ブラウン, グレー, ワインレッド

●重量/395g ●材質/本体=アルミニウム, グリップ=TPR・PP, ストラップ=ナイロン, 杖先ゴム=TPR ●先ゴム/1個550円(税抜500円) 竹虎

介護保険制度

衣類・肌着・靴下

歩行補助用品

車いす・車いす関連用品

ベッド関連用品

床ずれ防止関連用品

移乗用品

入浴関連用品

排泄・トイレ・おむつ用品

住宅・安全管理

介護予防・レクリエーション

施設用品・防災用品

食事・口腔ケア

自活・自助具

生活・健康用品

伸縮杖

031A-01 バンブーステッキ 4103-4530

4,620円(税抜4,200円)

握りやすさとフィット感にこだわり抜いた竹虎の杖。

●右手にも左手にもフィットするカーブ形状のグリップ。



●重量/310g ●材質/本体=アルミニウム、グリップ=TPR・PP、ストラップ=ポリエステル、先ゴム=TPR ●先ゴム/1個550円(税抜500円) 竹虎

031A-02 バンブーステッキ ワイド 4103-4550

4,620円(税抜4,200円)

手のひらや手首への負担が少ないワイドグリップ。

●丈夫さ、使いやすさを追求したベーシック杖。初めての1本に。リハビリ用としても最適。



●重量/390g ●材質/本体=アルミニウム、グリップ=TPR・PP、ストラップ=ポリエステル、先ゴム=TPR ●先ゴム/1個550円(税抜500円) 竹虎

031A-03 ベーシック伸縮タイプ 1210-0500

4,620円(税抜4,200円)

定番のベーシックタイプ。

●重量/350g ●材質/本体=アルミ、グリップ=木製 ●先ゴム/1個396円(税抜360円) インターリンクス



031A-04 プロムナードステッキ 4408-0200

4,730円(税抜4,300円)

69~91cm (10段階・2.5cmピッチ)

●重量/約300g ●材質/アルミ軽合金、グリップ=木製 ●先ゴム/1個330円(税抜300円) テックコーポレーション

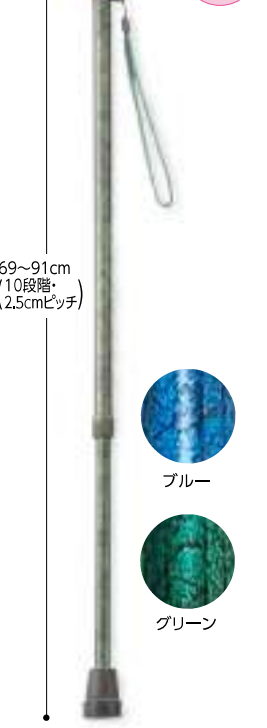

031A-05 フロイデカラーステッキ 10段階調整 7123-0370

6,050円(税抜5,500円)

握りやすい2層式グリップでシンプルなデザイン。

●材質/シャフト=アルミ合金、グリップ=PP・TPR ●収納時約61.5cm マックスファクトリー



031A-06 愛杖 抗菌シリーズ 2407-0600

6,380円(税抜5,800円)

手に触れるグリップを抗菌仕様にしました。

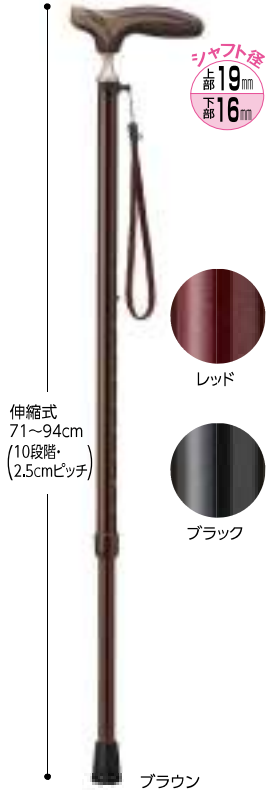

●重量/270g ●材質/シャフト=アルミ合金、グリップ=PP+TPR樹脂 ●先ゴム/1個550円(税抜500円) ケイ・ホスピア

031A-07 らぶらぶスタンダード 7020-0100

6,380円(税抜5,800円)

握りやすいエンボス加工のグリップ。

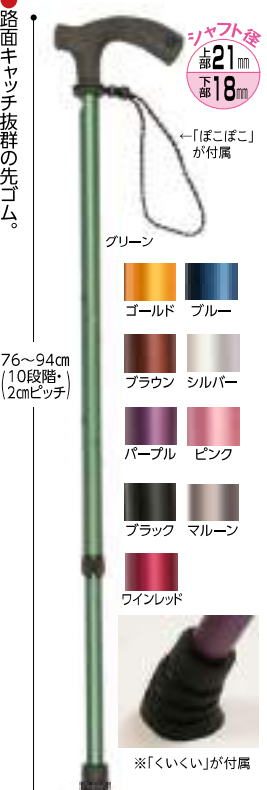

●重量/315g ●先ゴム/1個550円(税抜500円) ●材質/(本体)アルミ、(グリップ)PP+エラストマー マルトク

031A-08 フロイデプリントステッキ 10段階調整 7123-0380

6,600円(税抜6,000円)

握りやすい二層式グリップ。お洒落なプリント柄です。



●材質/シャフト=アルミ合金、グリップ=PP・TPR ●収納時約61.5cm マックスファクトリー

031A-09 かるがもファムII 伸縮 6317-0350

伸縮式(無地) 6,160円(税抜5,600円) 伸縮式(柄) 6,820円(税抜6,200円)

どちらの手にもなじむ、握りやすく疲れにくい杖。



●重量/伸縮=約270g ●材質/(本体)アルミ、(グリップ)PP+エラストマー ●先ゴム/ブラック・ブラウン550円(税抜500円) ブルー・ピンク660円(税抜600円) フジホーム

介護保険制度 衣類・肌着 靴下 歩行補助用品 車いす 車いす関連用品 ベッド関連用品 床ずれ防止 関連用品 移乗用品 入浴関連用品 排泄・トイレ 住宅・安全管理 介護予防・レクリエーション 施設用品 コミュニティ・シン 防災用品 食事・口腔ケア 自活・自助具 生活・健康用品

032A-01 かるがもオム 伸縮 6,820円(税抜6,200円) 大きめのグリップで握りやすい。

●にぎりやすいオリジナルグリップ。

73~95.5cm (10段階・2.5cmピッチ)

千鳥格子

ストライプ 木目ミディアム 千鳥格子

革調 ブラウン 革調 ブラック

●重量/350g ●材質/本体=アルミ製、グリップ=エラストマー・PP ●先ゴム/1個550円(税抜500円) フジホーム

032A-02 プリントステッキ 7123-0200 6,600円(税抜6,000円)

杖ピタ付き スリムな形状で便利な杖ピタ付き。

●カラフルな図柄は4種類からお選び下さい。

72~94.5cm (10段階・2.5cmピッチ)

花たちの集い

ピカソの友達

バラの小道

ラプリーローズ

※ラプリーローズはグリップの色が異なります。

●重量/310g ●材質/アルミ合金、グリップ=天然木 ●杖ピタ付き(ワンタッチ杖掛) ●先ゴム/1個550円(税抜500円) ウイズ

032A-03 ソフトグリップスリム 伸縮アルミ杖 7202-4000 6,600円(税抜6,000円)

MRA-0610 Wロック方式の長さ調節で安心です。

●握りやすく、軽くて丈夫な滑りにくい一本杖です。

71~93.5cm (10段階・2.5cmピッチ)

フロンズ ブルー

ピンク パープル

●重量/360g ●材質/フレーム=アルミ製、グリップ=樹脂、シリコン、鉄 ●先ゴム/杖用ゴムチップNo.25 1個550円(税抜500円) ●付属品/杖紐付き ミキ

032A-04 抗ウイルス楽一ダ 伸縮 3226-0930 6,820円(税抜6,200円)

握りやすさと機能性もアップ。

●グリップと先ゴム抗ウイルス&抗菌加工。

伸縮式 75~90cm (7段階・2.5cmピッチ)

グリーン

グレー

●材質/シャフト=アルミ合金、グリップ=PP+エラストマー ●先ゴム/1個550円(税抜500円) シナノ

032A-05 リハビリステッキ OS 2407-0500 7,150円(税抜6,500円)

ドイツ製リハビリステッキ。

●グリップはソフト樹脂。握力の弱い手にもしくりフィットします。

75~95cm (9段階・2.5cmピッチ)

ターコイズ

OSシリーズ 交換ゴムグリップ 2,200円(税込) ケイ・ホスピア

●重量/約380g ●材質/シャフト=アルミ製、グリップ=ソフト樹脂 ●先ゴム/1個550円(税抜500円)

032A-06 アルミステッキ (ピッチ) 2302-0600 7,150円(税抜6,500円)

ボタン伸縮付 人間工学に基づいたグリップ形状。

●握力の弱い方でも、手のひら指に軽くフィットし、しっかりと握れます。

73.5~98.5cm (11段階)

ゴールド

ブルー

レッド

ブロンズ

●重量/340g ●材質/アルミ製 ●先ゴム/1個550円(税抜500円) クリスタル産業

032A-07 伸縮ジョイント和柄ステッキ 3214-2700 9,680円(税抜8,800円)

和風デザインの趣ある伸縮タイプ杖。

●グリップが柔らかく樹脂使用の二重構造なので、弾力があり手のひらが痛くなりにくい。

60~92.5cm (14段階・2.5cmピッチ)

花柄紺 手まり

桜BR

●重量/260g ●材質/本体=アルミ、グリップ=PP・TPR樹脂、ゴムキャップ=合成ゴム ●先ゴム/2個セット726円(税抜660円) 島製作所

032A-08 OPOパーム グリップ杖 6316-0650 9,350円(税抜8,500円)

イタリアOPO社製。

●グリップは手の力が弱い方にもつかみやすくなっています。

68~98cm (16段階・1.5cmピッチ)

ダークレッド ブルー

ブラック

グリップ(ダークレッド)

●重量/300g ●材質/本体=アルミ ●耐荷重/130kg ●先ゴム/2個1,320円(税抜1,200円) プロトワン

032A-09 ソフトグリップ SOFT-GA 3226-1000 14,850円(税抜13,500円)

杖を使うと掌が痛くなる方に最適なソフトグリップです。

75~90cm (7段階・2.5cmピッチ)

グリーン

ブラック

●重量/290g ●色/グリーン・ブラック・ブラウン ●材質/(本体)アルミ、(グリップ)発泡ゴム ●付属品/ストラップ シナノ

介護保険制度

衣類 肌着・靴下

歩行補助用品

車いす 車いす関連用品

ベッド関連用品

床ずれ防止関連用品

移乗用品

入浴関連用品

おむつ用品

住宅 安全管理

介護予防・レクリエーション

施設用品・防災用品

食事 口腔ケア

自活・自助具

生活・健康用品

折りたたみ杖

033A-01 カラーステッキ 7123-0520

折りたたみ式4055 5,500円(税抜5,000円)

ストラップ付で収納に便利。

シャフト径 上19mm 下16mm

パープル
ネイビー
ブラウン
レッド

折りたたみ式 76~86cm (5段階・2.5cmピッチ)

※収納時長さ 折りたたみ式 28.0cm

●重量/280g ●材質/アルミ、グリップ=天然木 ●先ゴム/1個550円(税抜500円) ウィズ

033A-02 ステッキベーシック 折畳S花柄 6317-0410

5,500円(税抜5,000円)

ベーシックなステッキ。

●グリップは木製楓で手に優しく握りやすい。

シャフト径 上19mm 下16mm

花柄赤
花柄青

73~83cm (5段階・2.5cmピッチ)

●重量/約250g ●材質/(本体)アルミ、(グリップ)木製(楓) ●先ゴム/ブラック・ブラウン550円(税抜500円) フジホーム

033A-03 愛杖 Eシリーズ 折りたたみ 2407-0700

5,720円(税抜5,200円)

愛杖Eがスリムネック、先ゴムをリニューアルしました。

●スリムネックで握りやすく、ボトルタイプ先ゴムで衝撃を抑えて、地面をしっかりと捉え歩行をサポートします。

シャフト径 上19mm 下16mm

柄 E-251 E-252 E-253 E-254

無地 E-201 E-202 E-203 E-204

77~87cm (5段階・2.5cmピッチ)

折りたたみ時: 29cm

●重量/290g ●材質/本体=アルミ合金、グリップ=ブナ ●付属品/ストラップ(折りたたみ)杖ホルダー ●先ゴム/1個550円(税抜500円) ケイ・ホスピア

033A-04 プロムナードステッキ 4408-0800

折りたたみ式S 6,270円(税抜5,700円)

プッシュボタンで自由に長さ調節。

●アルミ製なので軽くて丈夫です ●収納袋がついています。

シャフト径 上19mm 下16mm

ダークグレー
ブルー
ダークレッド
パープル

5:70~80cm (5段階・2.5cmピッチ)

折りたたみ時

●重量/290g ●先ゴム/1個 330円(税抜300円) テックコーポレーション

033A-05 んるんスタンダード 7020-0200

7,480円(税抜6,800円)

握りやすいグリップと路面キャッチ抜群の先ゴム付き。

シャフト径 上21mm 下18mm

ブラウン グリーン ブルー
パープル ブラック
ピンク

80~90cm (5段階・2.5cmピッチ)

●重量/335g ●先ゴム/1個550円(税抜500円) ●材質/(本体)アルミ、(グリップ)PP+エラストマー マルトク

033A-06 折りたたみ伸縮杖「まあべんり」 5215-0200

大・小 各6,710円(税抜6,100円)

携帯に便利な折りたたみ式。

シャフト径 上22mm 下16mm

ブルー
パープル
ピンク(小のみ)
茶

大:82.5~90cm 小:74~81.5cm (4段階・2.5cmピッチ)

●重量/大約310g、小約290g ●材質/アルミ合金、グリップ=特殊合成樹脂製 ●先ゴム/1個440円(税抜400円) ●付属品/バンド・収納袋 日進医療器

033A-07 ハローキティステッキ 2407-2200

9,900円(税抜9,000円)

可愛いハローキティの杖。

●折りたたみ式(4本折り)で持ち運びに便利。

シャフト径 上19mm 下16mm

HK-21 HK-23
HK-22 HK-24

78~88cm (5段階・2.5cmピッチ)

折りたたみ時:26cm

●重量/305g ●材質/本体=アルミ製、グリップ=楓 ●先ゴム/1個550円(税抜500円) ●付属品/ストラップ ケイ・ホスピア

033A-08 プルストップ式ステッキ Easy Lock 4622-0100

COLOR スマートネック 20,900円(税抜19,000円)

使いやすい機能のプルストップ式。

●首元が細く握りやすさを向上させたグリップ(スマートネック)です。

シャフト径 上18mm 下16mm

パープル
ワイン
レッド

77~84.5cm (4段階・2.5cmピッチ)

●重量/約300g ●材質/(本体)アルミ、(グリップ)木製(楓) テクノケア

033A-09 かるがもE 4点DX 6317-0730

伸縮S・M兼用 7,150円(税抜6,500円)

●広い接地面が体を安定して支えます。

シャフト径 上19mm 下16mm

4点DX先ゴムを採用しました!

斜めから地面を突いても、しっかりと地面を捉え続ける

75~97.5cm (10段階・2.5cmピッチ)

ブラック
レッド ブルー ブラック

●重量/460g ●材質/グリップ=ポリプロピレン、シャフト=アルミニウム、ストラップ=ナイロン、先ゴム=合成ゴム ●取替えゴム16mm用/1個 2,090円(税抜1,900円) フジホーム

介護保険制度
衣類・肌着
歩行補助用品
車いす関連用品
車いす
ベッド関連用品
床ずれ防止
関連用品
移乗用品
入浴関連用品
排泄・トイレ
住宅・安全管理
介護予防
レクリエーション
施設用品
コミュニケーション
防災用品
食事・口腔ケア
自活・自助具
生活・健康用品

034A-01 ヒューゴステッキ オフセット多点杖 4103-4620

6,200円税別

●立体的なグリップ形状で手のひらにフィット。地面をしっかりとらえる多点杖。



●重量/560g ●材質/アルミニウム・TPR・PP・ナイロン・プラスチック ●多点杖先/1個2,200円(税抜2,000円) TAIS/00110-000107 竹虎

034A-02 かるがも4ポイントステッキ 6317-0720

16,000円税別

①ステンカラー ②バースアイレッド・バースアイシルバー 各17,000円税別

4つの支点が威力を発揮。●4つの支点で体重を分散し、確実に路面をとらえます。



●重量/570g ●材質/グリップ=ポリプロピレン・エラストマー、シャフト・石架=アルミニウム、ベース部分=ジュラルミン TAIS/00121-000015 ②00121-000016 フジホーム

034A-03 カーボン四点可動式スモールタイプ 3214-2330

19,300円税別

74MC ●支柱が前後に可動。●進行方向に向かって前後17°の可動をします。

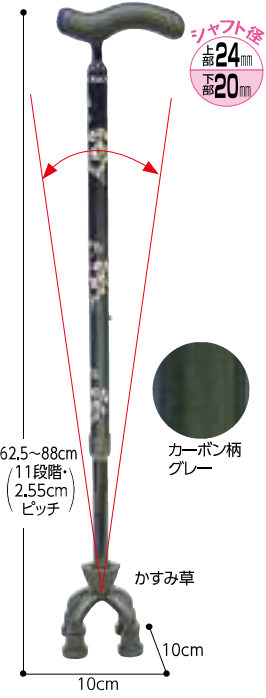

●重量/440g ●材質/本体=カーボン、ベース=ナイロン樹脂 ●先ゴム/4個セット1,573円(税抜1,430円)15mm TAIS/00576-000033 島製作所

034A-04 四点可動式 オン・オフさん 3214-2760

20,400円税別

カーボン製で軽量。

●オン・オフで可動と固定の切替が可能。可動に設定すると前後に動き路面に四点で接地するので、坂道などでも使用可能。



●重量/430g ●材質/本体=カーボン、ベース=ナイロン樹脂、グリップカバー=TPE、先ゴム=TPR ●先ゴム/4個セット1,573円(税抜1,430円)15mm TAIS/00576-000043 島製作所

034A-05 クワドケイン 7117-0860

21,000円税別

●先ゴムが柔らかく可動しやすいので坂道で使いやすい。

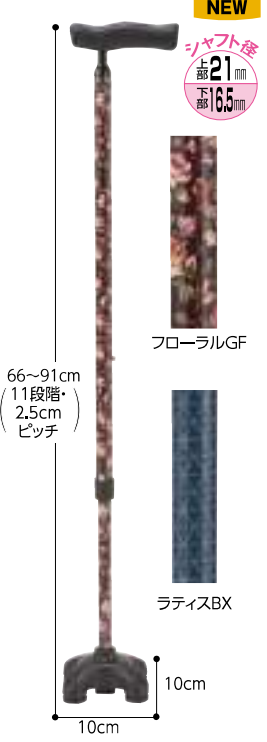

●重量/365g ●材質/本体=カーボン、グリップ=カーボン・TPE、先ゴム=TPR ●先ゴム/1個2,200円(税抜2,000円)16φ TAIS/00690-000129 マキテック

034A-06 楽スマスリーベース 2407-1000

22,000円税別

わずか320g! 超軽量。

●新構造の先ゴムが抜群の安定性とスムーズな歩行を実現した新世代の多点杖。SGマーク取得。



●重量/約320g ●材質/本体=アルミ合金、グリップ=カルバPP+エラストマー TAIS/00875-000013 ケイ・ホスピア

034A-07 かる楽4点杖 360スマートガード 3226-0420

21,500円税別

●柔らかくて握りやすい発泡グリップ。支柱は360度可動します。



●重量/約530g ●材質/本体=カーボン、グリップ=発泡ゴム、脚部=ナイロン樹脂 ●付属品/シリコン製グリップカバー TAIS/01436-000006 シナノ

034A-08 オールカーボンクワッドケイン四点式 3214-2300

21,500円税別

超軽量400gのオールカーボン製。



●重量/400g ●材質/カーボン製 ●付属品/グリップカバー ●先ゴム/4個セット1,573円(税抜1,430円)15mm TAIS/00576-000031 島製作所

034A-09 SOFT-Gカーボン4点杖 3226-0430

22,800円税別

超軽量のカーボン製。

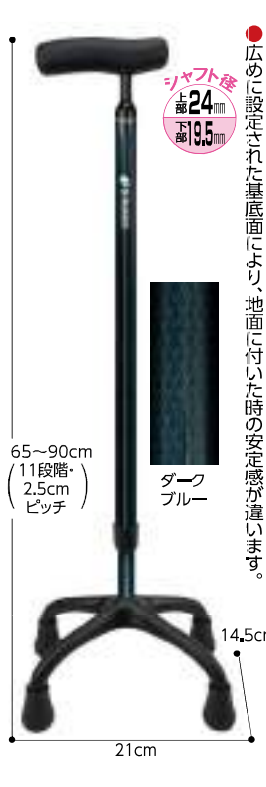

●重量/約480g ●材質/本体=カーボン、グリップ=カーボン+発泡ゴム ●付属品/シリコン製グリップカバー TAIS/01436-000005 シナノ

034A-10 カーボン四点式フラットグリップ 3214-2770

22,600円税別

カーボン製で軽量。



●重量/約490g ●材質/本体=カーボン、グリップ=カーボン、グリップカバー=TPE TAIS/00576-000045 島製作所

- 介護保険制度
- 衣類・肌着・靴下
- 歩行補助用品
- 車いす関連用品
- ベッド関連用品
- 床ずれ防止関連用品
- 移乗用品
- 入浴関連用品
- 排泄・トイレ、おむつ用品
- 住宅・安全管理
- 介護予防・レクリエーション
- 施設用品・コミュニティ・防災用品
- 食事・口腔ケア
- 自活・自助具
- 生活・健康用品

多点杖/松葉杖/ロフトランドクラッチ

035A-01 4点ステッキ 1201-4001
Sタイプ(①シルバー・②ブラック) 各**8,000円**税別

●右手用と左手用に簡単に切り替えできます。
色は2色から選べます。

①シルバー ②ブラック

●重量/750g ●耐荷重/100kg
●材質/アルミ(脚はスチール)
●先ゴム/4個セット**1,980円**(税抜1,800円)(F54CCS) 12mm
TAIS/00465-000020 イーストアイ

035A-02 花柄4点支柱杖 7117-0970
8,400円税別

●おしゃれな花柄4点杖。オールアルミ製・軽量600g。

赤花柄 青花柄 白花柄 赤花柄

●重量/600g ●材質/アルミ製
●先ゴムDD-13BK/2個組**572円**(税抜520円)
TAIS/00690-000036 マキテック

035A-03 S字クオッドケインオールアルミ四点式 3214-0630
9,700円税別

●立ち上がりから歩行までご使用頂けます。

●重量/680g ●材質/(本体)アルミ、(グリップ)ウレタン
TAIS/00576-000029 皇製作所

035A-04 タケトラクラッチ 4103-4730
1組(2本) L・M・S・SS 各**5,000円**税別

●スタンダードな松葉つえ。安心のラテックスフリップ！

●適合身長/L=178~198cm、M=157~178cm、S=137~157cm、SS=121~137cm ●重量(1本)/L=900g、M=820g、S=760g、SS=660g ●材質/アルミニウム・PP・TPR ●杖先ゴム/2個**660円**(税抜600円)
TAIS/00110-000126 竹虎

035A-05 合わせてパッチン 5215-5700
大・中・小(1本) 各**6,400円**税別

●脇あてを外す、蝶ネジを外す等の面倒な作業がなくワンタッチで簡単に握りの高さ調整が可能。

●重量/(大)990g(中)910g(小)820g ●材質/(本体)アルミ、(グリップ)エラストマー
日進医療器

035A-06 ロフトランドクラッチ 5215-5500
10,200円税別

高さ調節は2カ所です。21.5~29cm(2.5cmピッチ)

●重量/580g ●材質/アルミ合金
●先ゴム/1個**550円**(税抜500円)
TAIS/00175-000271 日進医療器

035A-07 ロフトランドクラッチ 2302-1800
大・中・小 各**11,900円**税別

ABS樹脂製のアームカフを採用。

●重量/(大)665g、(中)565g、(小)500g ●材質/アルミ軽合金、グリップ部=ゴム製 ●先ゴム/1個**704円**(税抜640円)、(中・小)**550円**(税抜500円)
TAIS/00136-000050 クリスタル産業

035A-08 エルゴグリップクラッチクローズドカフ 6316-0400
レギュラートルール 各**12,300円**税別

調節部分が隠れていてスッキリ。

●重量/レギュラー=59~79cm程度、ツール=74~94cm(2cmピッチ) ●重量/レギュラー=620g、ツール=680g ●耐荷重/120kg ●材質/アルミ製 ●先ゴム/1個**770円**(税抜700円)
TAIS/00261-000047 プロトワン

035A-09 折りたたみクラッチ 6316-0600
14,500円税別

イタリアOPO社製。携帯に便利な黒いナイロンバッグ付き。

●重量/570g ●耐荷重/130kg ●材質/アルミ製 ●付属品/ストラップ ●先ゴム/2個入**2,200円**(税抜2,000円)
TAIS/00261-000046 プロトワン

035A-10 リハステッキワイド 6317-0330
24,200円(税抜22,000円)

業界初のリハビリにも使えるステッキ!

●重量/480g ●材質/高強度マグネシウム合金 ●先ゴム/2.090円(税抜1,900円)
フジホーム

035A-11 アイスケーン 3402-2000
クラウンシングル 各**1,210円**(税抜1,100円)

凍結した路面での杖の滑り止め。

●適応する杖の径/直径1.7~2.2cm ●材質/ステンレス
ウイズ

035A-12 滑りにくい3点先ゴム 3226-0980
16mm用・18mm用 各**2,750円**(税抜2,500円)

●多点先ゴムだけで軽い。雨や雪、濡れた路面で滑りにくい。

●適応する杖の径/16・18mmの2種 ●材質/ガラス繊維+合成ゴム シナノ

035A-13 3点式替えゴム・ガンバ 7117-0845
16mm用・19mm用 各**1,650円**(税抜1,500円)

●今お使いの杖につけると安定した杖になります。3点でしっかり支え、バランス感抜群。

●適応する杖の径/16・19mmの2種 ●材質/ゴム
マキテック

035A-14 替えゴム4点DX・ミニ 6317-0220
替えゴム4点DX 16mm用・19mm用 各**2,090円**(税抜1,900円)

●自立するので手を放しても杖が倒れません。広い接地面が威力を発揮。

●適応する杖の径/16・19mmの2種 ●材質/合成ゴム
フジホーム

035A-14 替えゴム4点DX・ミニ 6317-0220
替えゴム4点DXミニ 16mm用・19mm用 各**1,650円**(税抜1,500円)

●人気の替えゴム4点DXにミニタイプが登場!

フジホーム

介護保険制度
衣類・肌着
歩行補助用品
車いす
車いす関連用品

車いす
車いす関連用品

ベッド関連用品

床ずれ防止
関連用品

移乗用品

入浴関連用品

排泄・トイレ
おもちゃ用品

住宅・安全管理

介護予防
レクリエーション

施設用品
コミュニケーション
防災用品

食事・口腔ケア

自活・自助具

生活・健康用品

036A-01 盲人杖 3402-1900

直杖・曲杖 各3,200円(税別)

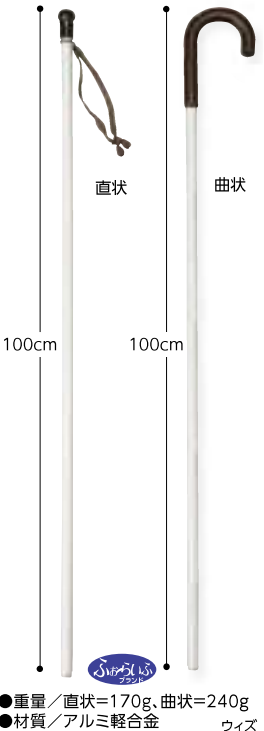

●重量/直杖=170g、曲杖=240g ●材質/アルミ軽合金

036A-02 盲人杖(身体支持併用) 3402-1920

- ①折りたたみ式 6,000円(税別)
- ②伸縮式 5,000円(税別)
- ③直杖 4,500円(税別)
- ④3段伸縮式 6,000円(税別)



●重量/①280g②250g③280g④230g ●材質/アルミ軽合金 ●先ゴム/330円(税抜300円)、①・②16φ③18φ④12φ

036A-03 盲人杖 (折りたたみ式) 3402-0300

4,800円(税別)



●重量/240g ●材質/アルミ軽合金

036A-04 盲人杖スライド 3段外ネジ式 3402-1000

4,500円(税別)



●重量/180g ●材質/アルミ軽合金

036A-05 カーボン製白杖 (5段階折りたたみ) 3402-1960

#2028001 9,000円(税別)

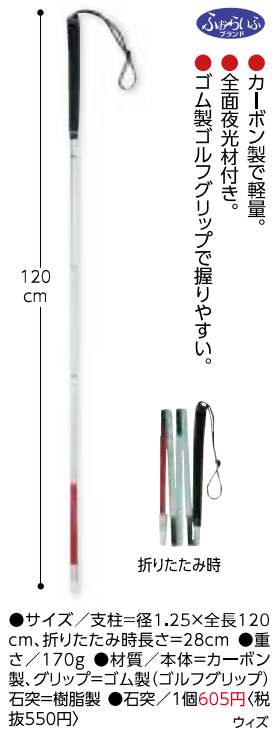

●サイズ/支柱=径1.25×全長120cm、折りたたみ時長さ=28cm ●重さ/170g ●材質/本体=カーボン製、グリップ=ゴム製(ゴルフグリップ) 石突=樹脂製 ●石突/1個605円(税抜550円)

036A-06 転ばぬ杖 E(エクセレント) 8303-0300

- ①ひもなし 磁石付(M・L) 各1,540円(税抜1,400円)
- ②ひも付 磁石付(M・L) 各2,090円(税抜1,900円)
- ③ひも付 磁石付 クリスタル仕様(Mのみ) 2,090円(税抜1,900円)



●サイズ/1.9×3.2×8.7cm ●材質/ABS樹脂・PE・磁石・ゴム ●適応する杖の径/M=1.5~2.0cm、L=2.1~2.5cm ※転ばぬ杖ノーマルひもなし(M・L)990円(税抜900円)もあります。

036A-07 転ばぬ杖C(コンフォート) 8303-0700

K2600C-F 2,860円(税抜2,600円)

- 2WAYタイプで平面と垂直面(壁面)に対応。
- 取付は両面テープ又はビス止め。付属ビスあり。



●サイズ/12×4.2×4.6cm ●適応する杖の径/1.1~2.5cm ●材質/エラストマー樹脂・ABS樹脂

036A-08 おでかけマスコット 7117-6510

サトラ猫・三毛猫・柴犬・パンダ 各1,870円(税抜1,700円)



- 杖に取り付けてテーブル等に掛けることができます。
- その他、アクセサリとしても便利です。

●サイズ/6.5×12cm ●重量/25g ●材質/生地=ポリエステル、目・鼻=ABS、滑り止め=SBR

036A-09 ステッキ用 すべり止めカバー 6317-0500

グレー・パープル・ピンク 各990円(税抜900円)

- 柔らかいので長時間使用しても疲れません。
- 水をはじくので雨の日でも使用できます。



●材質/表面=ナイロン、裏面=ネオプレンゴム ※ステッキのグリップに通して使うすべり止めのカバーです。※杖は別売りです。

036A-10 ステッキストラップC型 3402-1600

大・小 各880円(税抜800円)

- 杖にワンタッチで簡単に取り付け出来ます。
- 杖の直径の大・小よりお選び下さい。



●サイズ/ひもの長さ=21cm ●適応する杖のサイズ/大=直径1.9~2.2cm、小=直径1.6~1.9cm ●材質/ひも=ナイロン ※木製杖に使用しますとキズが出る場合があります。ご注意ください。

036A-11 ぼこぼこ反射玉 7020-0300

990円(税抜900円)

- 転倒時の手首への衝撃を和らげます。調節玉は反射塗装で夜道も安心。



●サイズ/全長約22cm ●重量/6g ●材質/(中)ゴム(外側)ポリエステル ※結束フックが付いて、折りたたみ杖の収納に便利

036A-12 滑りにくい安全先ゴム 3226-0991

①PP-18 16mm用 ②PP-19 18mm用 各1,650円(税抜1,500円)

- 雨の日、雪の日、ぬれた歩道や床面も安心です。



●回旋自在で路面キャッチ抜群の先ゴムです。 ●サイズ/接地面径37×高さ43mm ●重量/23g

036A-14 ゴムチップ

1104-2600 木製松葉杖(吸着) 内径 29 接地面 49 660円(税抜600円)	3402-0800 F型ステッキ 内径 21 接地面 37 330円(税抜300円)	1104-2300 アルミ松葉杖 内径 19 接地面 43 671円(税抜610円)	1104-2101 先ゴム大(黒)(4351) 内径 19 接地面 38 660円(税抜600円)	3402-0910 杖先ゴム(18mm) 内径 18 接地面 32 440円(税抜400円)	6317-0209 16mm用DX 内径 16 接地面 40 660円(税抜600円)	3402-0900 折りたたみ杖 内径 16 接地面 30 440円(税抜400円)	1104-2200 Days多点杖(三・四点・大・小) 内径 15 接地面 32 660円(税抜600円)	1201-4620 4点ステッキ S FS4CS(4個セット) 内径 12 接地面 30 1,980円(税抜1,800円)
---	--	--	---	--	---	--	---	---

自立歩行が可能な方が外出する際に大きな手助け。

シルバーカーのタイプ別。

コンパクトタイプ

軽量・コンパクトで持ち運びに便利。電車やバスの利用機会が多い方におすすめです。



持ち運び	収納	安定性
◎	△	○

ミドルタイプ

軽量で安定感があり、適度な大きさと収納力があります。お散歩や買い物と幅広く使えます。



持ち運び	収納	安定性
○	○	○

ボックスタイプ

全体の幅が広く、車輪も大きいいため最も安定性に優れます。収納スペースが大きく、買い物にも最適です。



持ち運び	収納	安定性
△	◎	○

ポイント

持ち手高さの目安

一般的に、肘を30°～45°程度に曲げた高さが押しやすい高さとなります。持ち手の高さが合わないと、姿勢が悪くなったり歩行が不安定になります。

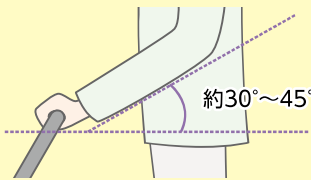

前輪キャスターの違い



シングル

直進性に優れる。軽量なタイプに多い。



ダブル

操作時の横ブレが少ない。路面の溝や穴に落ちにくい安定タイプ。

キャスターは、大きく分けて3種類あります。

前輪キャスターにあるツマミで簡単に切替が出来ます。



3WAYタイプ

直進固定、左右首振り、360°回転の3つの角度より選択できるタイプ。

2WAYタイプ

直進固定・左右首振り。又は直進固定・360°回転の2つの角度より選択できるタイプ。

1WAYタイプ

直進固定のみ。又は360°回転のみのタイプ。

歩行器の種類。

歩行車

左右の歩行バランスを保ちやすいタイプです。グリップ形状や車輪の大きさなど様々なタイプがあります。



歩行器(馬蹄型)

主に屋内で使用します。病院や施設内でよく見かけるタイプです。掌で体重支持が出来ない場合などに使用します。



歩行器

屋内の歩行補助に適しています。1本杖、多点杖での歩行が不安定な方も安心して安定した歩行が行えるようになります。



横押しカート 一覧表

掲載ページ	商品名	定価(税抜)	幅(cm)	奥行(cm)	ハンドル		重量(kg)	キャスター		ブレーキ	
					高さ(cm)	段階調節		切替	角度調整	手元	駐車
039A-01	aカートショッピングキャリー WCC15	15,800円	32	22.5	64.5～87.5	6	2.3	1WAY	360°		
039A-02	aカートショッピングレインバッグ WCC14	21,100円	32	22.5	64.5～87.5	5	2.7	1WAY	360°		○
039A-03	aカートレフィノ WCC10	21,300円	32	22.5	71～89.5	5	2.5	1WAY	360°		
039A-04	aカートレフィノZ WCC11	23,600円	32	22.5	71～89.5	5	2.7	1WAY	360°		○
039A-05	メロディ スムーズ	22,000円	30.5	23.5	68～84	5	2.5	1WAY	360°		○
039A-06	メロディ スムーズKBR	22,000円	34	23.5	68～84	5	2.8	1WAY	360°		○
039A-07	メロディ スムーズグランデ	23,000円	37	23.5	68～84	5	2.5	1WAY	360°		○
039A-08	メロディ プリモ(右用・左用)	23,000円	36.5	24	72～84	4	2.5	2WAY	0°・50°	○	○
039A-09	メロディプリモグランデ	23,000円	37	24	72～84	4	2.6	2WAY	0°・50°	○	○
039A-10	サンボルテEX	25,000円	38.5	22.5	58.5～86	5	2.4	2WAY	0°・45°	○	○
039A-11①	キャリーライトSN (ブラック)	25,500円	36.5	23.5	66.5～86.5	6	2.6	2WAY	0°・35°	○	○
039A-11②	キャリーライトSN (ペイズリーブルー・タータングリーン)	28,500円	36.5	23.5	66.5～86.5	6	2.6	2WAY	0°・35°	○	○
039A-12	アイカートフリー No.835	28,800円	32.6	23	64.8～86	5	2.8	1WAY	360°	○	○

介護保険制度

衣類・肌着・靴下

歩行補助用品

車いす・車いす関連用品

ベッド関連用品

床ずれ防止関連用品

移乗用品

入浴関連用品

排泄・トイレ・おむつ用品

住宅安全管理

介護予防・レクリエーション

施設用品・防災用品

食事・口腔ケア

自活・自助具

生活・健康用品

シルバーカー 一覧表

掲載ページ	商品名	定価(税抜)	幅(cm)	奥行(cm)	ハンドル高(cm)	座面高(cm)	重量(kg)	耐荷重(kg)	前輪キャスター	
									切替	角度調整
040A-01	プチカ	24,800円	41.5	49.5	76.5 ~ 90.5	43.5	2.95	80	1WAY	直進(0°)
040A-02	シプール	20,800円	41	52.5	81.5 ~ 94	47	3.8	80	3WAY	0°・45°・360°
040A-03	サニーウォーカー AW-Ⅲ	21,800円	43	53.5	86.5 ~ 94.5	46	4.3	80	2WAY	0°・60°
040A-04	サニーウォーカー SP(小)	28,000円	48.5	59	79 ~ 85	44	4.8	80	2WAY	0°・60°
040A-04	サニーウォーカー SP(中)	28,000円	48.5	59	86 ~ 92	44	4.9	80	2WAY	0°・60°
040A-05	テノールEVO	29,200円	46	61.5	90 ~ 99	47	4.8	90	2WAY	0°・60°
040A-06	テイコブナノンDX	37,800円	41	51.5	71 ~ 88	48	2.7	80	3WAY	0°・45°・360°
040A-07	サニー酸素ボンベカー	32,500円	44	52	86 ~ 94	44	4.4	80	2WAY	0°・60°
040A-08	らくらくスリムバスケット	26,600円	45	54	82 ~ 92	48	4.2	80	3WAY	0°・45°・360°
040A-09	Benri ベンリー	23,000円	46	53	82 ~ 94	46	5	80	3WAY	0°・60°・360°
040A-10	リズム RWC	24,200円	46.5	52	84 ~ 91.5	48	4.4	80	2WAY	0°・60°
040A-11	アルト	28,000円	48	54	82.5 ~ 90	47.5	5	80	2WAY	0°・60°
040A-12	ヘルスバッグ ライトミニM	29,000円	45	55	88 ~ 97	45	4.2	100	3WAY	0°・40°・360°
041A-01	ライトステップ・タイニー W ニューボー	39,500円	42	56	83 ~ 92	44	4	100	3WAY	0°・40°・360°
041A-02	ライトステップ・タイニー W ニューボーオム	41,000円	42	56	86 ~ 95	44	4	100	3WAY	0°・40°・360°
041A-03	ライトステップ・タイニー W ニューボーレガロ	42,000円	42	56	83 ~ 92	44	4	100	3WAY	0°・40°・360°
041A-04	キュートミニ	23,500円	41	51	82 ~ 94	45	3.9	100	2WAY	0°・35°
041A-05	キュートミニW	27,500円	40	52	82 ~ 94	45	3.9	100	3WAY	0°・40°・360°
041A-06	アルキュートUL	28,000円	43	52	85 ~ 91	43	3	80	3WAY	0°・45°・360°
041A-07	アルキュートCP-G	29,000円	43	52	85 ~ 91	44	3.8	80	3WAY	0°・45°・360°
041A-08	モート	29,500円	40.5	58.5	84 ~ 93	47	3.7	80	2WAY	0°・60°
041A-09	ライトミニアンジェレッタ	26,500円	40	56.5	83 ~ 92	42	3.7	100	3WAY	0°・40°・360°
041A-10	ウィズワン・シャオW	36,500円	44	61	83.5 ~ 91.5	45	5	100	3WAY	0°・40°・360°
041A-11	ウィズワン マルシェ	44,000円	45	62	82 ~ 93	47	5.7	100	3WAY	0°・40°・360°
042A-01	ノーブルワゴンM	26,600円	49	52	90 ~ 96	-	5.2	100	3WAY	0°・90°・360°
042A-02	ハーモニー AL II	27,500円	45	54	86.5 ~ 94.5	49	5.3	80	2WAY	0°・60°
042A-03	ベストパル	37,000円	50	58	82 ~ 90.5	49	4.55	100	3WAY	0°・40°・360°
042A-04	カゴマート	25,000円	48	57.5	80.5 ~ 92	46	5	80	2WAY	0°・60°
042A-05	マイン	22,000円	51	65	83 ~ 90	46	5.7	100	3WAY	0°・90°・360°
042A-06	ノーブル	26,600円	51	65	83 ~ 90	46	5.7	100	3WAY	0°・90°・360°
042A-07	ユーメイトHGT No.518	31,800円	50	63	84.5 ~ 92.5	42.5	5.9	100	3WAY	0°・45°・360°
042A-08	ビート	30,000円	50	63	81 ~ 89.5	46	6.4	100	2WAY	0°・120°
042A-09	ヘルスバッグ MB	31,000円	51	59	85.5 ~ 97	43	5.2	100	3WAY	0°・40°・360°
042A-10	スルーンボックスSP	33,500円	42.6	55.7	80 ~ 100	45	3.9	100	2WAY	0°・45°
042A-11	ダンサー BOX	36,300円	51.5	71	82.5 ~ 92.5	49	7.3	100	2WAY	0°・120°
042A-12	フォルテ	31,400円	45.5	58.5	80 ~ 89	44	4.9	90	2WAY	0°・60°

横押しカート

039A-01 aカート ショッピング キャリー 2505-1210

WCC15 **17,380円**(税抜15,800円)

●「押す」「引く」が可能なステッキカート。

1WAY 360°

チェックブラック

ネイビー

持ち手高 64.5~87.5 (6段階)

チェックグレー

22.5 32

●バッグ容量/約30ℓ(内蓋利用時) ●積載重量/8kg ●重量/約2.3kg ●材質/本体=アルミニウム合金・ABS樹脂 ●幸和製作所

039A-02 aカート ショッピング レインバッグ(ストッパー付) 2505-1220

WCC14 **23,210円**(税抜21,100円)

●防水生地と防水ファスナーで、雨の日のお出かけに大活躍

カート取り付け

「押す」タイプから瞬時に「引く」タイプに早変わりします。

1WAY 360°

ネイビー

持ち手高 64.5~87.5 (6段階)

ブラック

32 22.5

●バッグ容量/約240 ●積載重量/8kg ●重量/約2.7kg ●材質/本体=アルミニウム合金 ●幸和製作所

039A-03 aカート レフィノ 2505-1180

WCC10 **23,430円**(税抜21,300円)

●押しでも引いても使える。

1WAY 360°

グレー

持ち手高 71~89.5 (引く) 82~100.5 (5段階)

ブラック

22.5 32

●バッグ容量/18ℓ ●積載重量/8kg ●重量/2.5kg ●材質/本体=アルミニウム合金、バッグ=ポリエステル、車輪=EVA樹脂 ●幸和製作所

039A-04 aカート レフィノZ 2505-1190

WCC11 **25,960円**(税抜23,600円)

●駐車ブレーキ付きで安心! ●ハンドルが可動し、「押す」タイプから、「引く」タイプに早変わり。

1WAY 360°

2WAYハンドル

キャストロック

パープル

持ち手高 71~89.5 (引く) 82~100.5 (5段階)

ブラック

22.5 32

●バッグ容量/18ℓ ●積載重量/8kg ●重量/2.7kg ●材質/本体=アルミニウム合金、バッグ=ナイロン、ポリエステル、合成皮革 ●幸和製作所

039A-05 メロディスムーズ 3214-0810

24,200円(税抜22,000円)

●方向自在のキャスター付きで、操作性抜群。バッグは保温冷仕様の生地を使用。

1WAY 360°

メッシュBR

ローズ柄 レッド

持ち手高 68~84 (5段階)

メッシュBK

59

キルティングBK

30.5 23.5

●バッグサイズ/幅19×奥行29×高さ37cm ●重量/2.5kg ●バッグ積載重量/8kg ●材質/本体=アルミ(アルマイト加工)、タイヤ=EVA、バッグ=メッシュBK・BR:ビニールレザー、キルティングBK:ポリウレタン、ローズ柄R:ポリエステル ●島製作所

039A-06 メロディ スムーズ KBR 3214-0840

①クロコダイヤルBK②Gグレー **24,200円**(税抜22,000円)

●4輪の360度回転キャスター(ベアリング仕様)。

1WAY 360°

Gグレー

持ち手高 68~84 (5段階)

クロコダイヤルBK

34 23.5

●バッグは開け口が広く荷物の出し入れ簡単、保温仕様で買い物にも便利。

●バッグサイズ/幅17×奥行34×高さ33cm ●重量/①2.8kg ②2.4kg ●バッグ積載重量/6kg ●材質/本体=アルミ(アルマイト加工)、タイヤ=EVA、バッグ=①ビニールレザー ②ポリエステル ●島製作所

039A-07 メロディ スムーズ グランデ 3214-0710

25,300円(税抜23,000円)

●口金入りで、開口が大きく開きやすく、保温仕様で買い物に便利。

1WAY 360°

キルティングBK

花柄ドット ショコラ

68 84 (5段階)

アーガイル

37 23.5

●大容量で、バッグ口は口金入りで大きく開きやすい。

●バッグサイズ/幅19×奥行37×高さ40cm ●重量/2.5kg ●バッグ積載重量/8kg ●材質/本体=アルミ、タイヤ=EVA、バッグ=アーガイル・花柄ドットショコラ:ポリエステル、キルティングBK:ナイロン ●島製作所

039A-08 メロディプリモ 3214-0915

右用・左用 各 **25,300円**(税抜23,000円)

●バッグの開口が大きく荷物の出し入れがしやすい。

右用・左用の横押しタイプ。

2WAY 50°

ローズ柄

72 84 (4段階)

メッシュBK

36.5 24

キルティングBK

●バッグサイズ/幅17×奥行29×高さ37cm ●重量/2.5kg ●バッグ積載重量/8kg ●材質/本体=アルミ(粉体塗装)、タイヤ=EVA、バッグ=キルティングBK:ポリウレタン、ローズ柄R:ポリエステル、メッシュBK:ビニールレザー ●島製作所

039A-09 メロディプリモグランデ 3214-0940

右用・左用 各 **25,300円**(税抜23,000円)

●ブレーキとストッパーの一体型システム。

NEW 2WAY

歩行しやすく 大容量バッグは口金入り。

※バッグは保温仕様。

1WAY 50°

フローラルNB

持ち手高 72~84 (4段階)

リーフピンク

24 37

●バッグサイズ/幅17×奥行37×高さ40cm ●積載重量/8kg ●重量/2.6kg ●材質/フレームパイプ=アルミ ●島製作所

039A-10 サンポルテEX 9202-3930

27,500円(税抜25,000円)

●手提げバッグやショルダーバッグ、斜め掛けバッグにも。小物ポケット付き。

2WAY 45°

おしゃれに、スマートに。もっとなる〜ショッピング!

※バッグは保温仕様。

1WAY 35°

ブルーデニム

持ち手高 58.5~86 (5段階)

レッドデニム

22.5 38.5

●バッグサイズ/幅26.5×奥行16×高さ35.5cm ●積載重量/6kg ●重量/2.4kg ●材質/フレームパイプ=アルミ ●リッチェル

039A-11 キャリーライトSN 3505-1200

ブラック **28,050円**(税抜25,500円)

ベイスリーブルー タータングリーン **31,350円**(税抜28,500円)

●ボタンを押すだけで一時停止。

●レインカバー付き。

買い物や散歩に最適な横押しタイプ。

2WAY 35°

タータングリーン

66.5 86.5 (6段階)

ブラック

36.5 23.5

●バッグサイズ/幅31×奥行20×高さ39cm ●重量/2.6kg ●積載重量/6kg ●材質/アルミ ●ウィズワン

039A-12 アイカートフリー 7301-1460

No.835 **31,680円**(税抜28,800円)

●4輪フリーキャスター搭載で自由自在に移動でき、ブレーキ付きなので安心。

1WAY 360°

ブラック

持ち手高 64.8 86 (5段階)

ワイン

32.6 23

●車輪サイズ/10cm ●バッグサイズ/幅26×奥行18×高さ28cm ●重量/2.8kg ●積載重量/6kg ●材質/アルミ製 ●付属品/レインカバー ●須恵工業

040A-01 プチカ 2505-0480

SICP01 27,280円(税抜24,800円)

●ふんわりクッションで座り心地やわらか。街中でも動きやすい、コンパクトサイズ。



●座面サイズ/幅25×奥行17.5cm ●重量/2.95kg ●耐荷重/80kg ●材質/フレーム=アルミ、座面・袋=ポリエステル ●幸和製作所

040A-02 シプール 2505-0471

SICP02 22,880円(税抜20,800円)

●両手ブレーキでしっかり止まる。小回りが利くので毎日のおでかけにぴったり。



●座面サイズ/幅26×奥行20cm ●重量/3.8kg ●耐荷重/80kg ●材質/フレーム=アルミ(一部スチール)、座面・袋=ポリエステル ●幸和製作所

040A-03 サニーウォーカー AW-Ⅲ 3214-0550

23,980円(税抜21,800円)

●手でブレーキとストッパーの操作が可能。●ワンタッチで折りたたむため楽々タイプ。軽くコンパクトで持ち運びに2WAY大変便利。



●座面サイズ/幅25×奥行18cm ●重量/4.3kg ●耐荷重/80kg ●材質/本体=アルミ製 ●島製作所

040A-04 サニーウォーカーSP 3214-0502

小タイプ・中タイプ(中・小共に3色有) 各30,800円(税抜28,000円)

●左右両方にハンドブレーキ装備。片手で両後輪にブレーキがかけられます。



●座面サイズ/幅27.5×奥行20cm ●重量/4.9(4.8)kg ※()内は小の重量 ●耐荷重/80kg ●材質/アルミ製 ●色/GCブルー・格子ネイビー・フローラルBE(中・小共) ●島製作所

040A-05 テノールEVO 3214-0650

32,120円(税抜29,200円)

●座りやすい座面は大きめに。●走行ブレーキ・駐車ロック機能付き。2WAY 背の高いシルバーカー。



●座面サイズ/幅27×奥行22cm ●重量/4.8kg ●耐荷重/90kg ●材質/フレーム=アルミ、座面・背もたれ=ビニールレザー ●島製作所

040A-06 テイコブナノンDX 2505-0410

CPS02 41,580円(税抜37,800円)

●場所を選ばず、せまい場所にもすっきり収まります。3WAY 超軽量(2.7kg)・コンパクト。

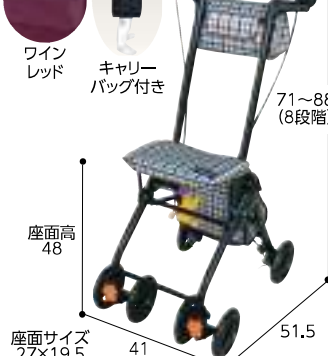

●重量/2.7kg(ポーチ・袋は除く) ●耐荷重/80kg ●材質/本体=アルミ製 ●幸和製作所

040A-07 サニー酸素ポンベカー 3214-0510

35,750円(税抜32,500円)

●固定ベルト付きポンベ受け。2WAY ●折りたたみ可能で、便利なポーチ付。酸素ポンベを積んで歩行できる。



●座面サイズ/幅25×奥行18cm ●重量/4.4kg ●耐荷重/80kg ●材質/本体=アルミ製、タイヤ=EVA、バッグ=ナイロン ●島製作所

040A-08 らくらくスリムバスケット 7117-4110

29,260円(税抜26,600円)

●保冷バッグ採用。カゴ載せ機能標準装備。折りたたんでもバッグの形状が変わりません。



●座面サイズ/29×奥行25.5cm ●重量/4.2kg ●耐荷重/80kg ●材質/フレーム=アルミ、キャスター=EVA、シート=ポリエステル ●マキテック

040A-09 Benri ベンリー 3214-0470

25,300円(税抜23,000円)

●ちょっとした買い物に便利。小さいカゴも載せられます。(エコバッグ付) 3WAY エコバッグが付属でついております。

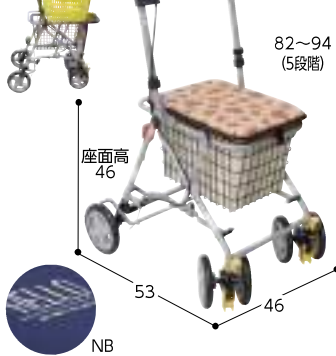

●座面サイズ/幅27×奥行35cm ●重量/5kg ●耐荷重/80kg ●材質/フレーム=アルミ、座面=ポリエステル、タイヤ=EVA ●島製作所

040A-10 リズム RWC 3214-0400

26,620円(税抜24,200円)

●ハンドル後部の手元駐車ストッパーで、屈みこまらずに楽に駐車できます。大容量バッグ、スーパーのカゴも載せられます。



●座面サイズ/幅27×奥行23cm ●重量/4.4kg ●耐荷重/80kg ●材質/フレーム=アルミ製 ●島製作所

040A-11 アルト 3214-0450

30,800円(税抜28,000円)

●背もたれ付でゆったりと座れます。●買い物カゴ受け付。奥行外寸が23cmまで載せられます。コンパクト設計ながらも大収納力。



●座面サイズ/幅28×奥行19.5cm ●重量/約5kg ●耐荷重/80kg ●材質/アルミ製(粉体塗装) ●島製作所

040A-12 ヘルスパッグ ライトミニM 3505-2100

31,900円(税抜29,000円)

●新型カーブハンドルは操作性が良く、身体を支えやすい構造です。お買物カゴが載せられるミドルカー。



●座面サイズ/幅32.5×奥行24.5cm ●重量/4.2kg ●耐荷重/100kg ●材質/アルミ製 ウィズワン

介護保険制度

衣類・肌着・靴下

歩行補助用品

車いす関連用品

ベッド関連用品

床ずれ防止関連用品

移乗用品

入浴関連用品

排泄・トイレ・おむつ用品

住宅安全管理

介護予防・レクリエーション

施設用品・防災用品

食事・口腔ケア

自活・自助具

生活・健康用品

シルバーカー(ミドルタイプ)

041A-01 ライトステップ・タイニーW ヌーボー **3505-1710**
43,450円(税抜39,500円)
 ●デラックスカーブハンドルで左右に操作しやすい。
 ●ワンタッチでコンパクトに折りたためます。
 おしゃれな柄が豊富な、ファッション感覚のシルバーカー。

3WAY

 シャンパンフラワー
 83~92 (4段階)
 座面高 44
 42
 56
 折りたたみ状態

 モザイクパープル ベイズリーネイビー
 オリーブグリーン ゼブラ
 ●折りたたみサイズ/幅42×奥行30×高さ90cm
 ●座面サイズ/27×23cm
 ●重量/4kg
 ●耐荷重/100kg ウィズワン

041A-02 ライトステップ・タイニーW ヌーボー オム **3505-1700**
45,100円(税抜41,000円)
 THYWH-BK
 ●レバーを下ろすだけで簡単に折り畳み。
 男性の暮らしに寄り添うシンプルなデザイン。

3WAY

 ブラック
 86
 95 (4段階)
 シックブルー
 座面高 44
 42
 56
 ●座面サイズ/幅27×奥行23cm ●収納寸法/幅42×奥行30×高さ93cm ●重量/4kg
 ●耐荷重/100kg ●材質/本体=アルミ製 ウィズワン

041A-03 ライトステップ・タイニーW ヌーボー レガロ **3505-3200**
46,200円(税抜42,000円)
 ●高級感に満ちたジャガード織リバッグを使用したお洒落なシルバーカー。

3WAY

 Fピンク
 Fヴァイオレット
 モントーン
 83
 92 (4段階)
 座面高 44
 42
 56
 ●座面サイズ/幅27×奥行23cm ●重量/4kg
 ●材質/アルミ ●耐荷重/100kg ウィズワン

041A-04 キュートミニ **3505-0300**
25,850円(税抜23,500円)
 ●簡単にコンパクトに折りたたみ、持ち運びに適しています。
 カーブハンドル採用で、操作がしやすい。

2WAY

 ベイズリー紺
 94
 82 (5段階)
 座面高 45
 41
 51
 ●座面サイズ/幅31×奥行21cm ●重量/3.9kg ●耐荷重/100kg ●材質/本体=アルミ製 ウィズワン

041A-05 キュートミニW **3505-0310**
30,250円(税抜27,500円)
 ●カーブハンドル採用で、操作が簡単。軽量で使い勝手の良いスマートタイプ。

3WAY

 フラワー
 82~94 (5段階)
 45
 52
 40
 ペイント柄
 ●座面サイズ/幅31×奥行21cm ●重量/3.9kg ●耐荷重/100kg ●材質/フレーム=アルミ、座面・袋=綿(樹脂コーティング) ウィズワン

041A-06 アルキュートUL **9202-6000**
30,800円(税抜28,000円)
 ●反射シール付き。
 持って軽がる!カーブもスイスイ! お散歩に最適な、超軽量タイプ。

3WAY

 フラワー
 85
 91 (3段階)
 グレンチェック
 43
 52
 ●座面サイズ/幅30×奥行25cm ●座面高さ/43cm ●材質/フレーム:アルミ、座面表生地:ポリエステル ●耐荷重/80kg ●重量/3kg リッチェル

041A-07 アルキュートCP-G **9202-6010**
31,900円(税抜29,000円)
 ●反射材・シール付き。
 お買い物にも、お散歩にも! いいとこ取りの軽量タイプ。

3WAY

 フラワー
 85
 91 (3段階)
 グレンチェック
 43
 52
 ●座面サイズ/幅31×奥行24cm ●座面高さ/44cm ●積載重量/4kg ●材質/フレーム:アルミ、座面表生地:ポリエステル ●耐荷重/80kg ●重量/3.8kg リッチェル

041A-08 モート **3214-0440**
32,450円(税抜29,500円)
 ●手元に駐車用ストッパー機能。
 ●収納時も大きく場所をとりません。
 折りたたみ時もバッグ形状が変わらないシルバーカー。

2WAY

 花柄 ブラック
 84~93 (4段階)
 座面高 47
 40.5
 58.5
 ●座面サイズ/幅24×奥行19cm ●重量/3.7kg ●耐荷重/80kg ●材質/本体=アルミ製 皇製作所

041A-09 ライトミニアンジェレッタ **3505-1520**
29,150円(税抜26,500円)
 ●超軽量コンパクトタイプ。
 ●折りたたみも片手で簡単に出来ます。

3WAY

 グレー
 83
 92 (4段階)
 42
 40
 56.5
 持ち手高
 折りたたみ状態
 ●座面サイズ/幅28×奥行21cm ●重量/3.7kg ●耐荷重/100kg ●材質/アルミ、ナイロン、EVA発泡 ウィズワン

041A-10 ウィズワン・シャオW **3505-2200**
40,150円(税抜36,500円)
 ●買い物やおでかけに大活躍。

3WAY

 折りたたみ状態
 83.5
 91.5 (5段階)
 座面高 45
 44
 61
 ●座面サイズ/幅25×奥行25.5cm ●重量/5kg ●耐荷重/100kg ●材質/本体=アルミ ウィズワン

041A-11 ウィズワン マルシェ **3505-0842**
48,400円(税抜44,000円)
 ●2つのファスナーで使いやすいバッグは22Lの大容量。(保温冷仕様)

3WAY

 シャンパンゴールド
 82
 93 (4段階)
 座面高 47
 45
 62
 ●サイズ/収納寸法=幅45×奥行32.5×高さ92cm、座面サイズ=幅31×奥行33.5cm ●重量/約5.7kg ●耐荷重/100kg ●バッグ積載重/10kg ●材質/本体=アルミ ウィズワン

介護保険制度
 衣類・肌着・靴下
 歩行補助用品
 車いす
 車いす関連用品
 ベッド関連用品
 介護用品
 床ずれ防止関連用品
 移乗用品
 入浴関連用品
 排泄・トイレ・おもちゃ用品
 住宅・安全管理
 介護予防・レクリエーション
 施設用品・防災用品
 食事・口腔ケア
 自活・自助具
 生活・健康用品

042A-01 ノーブルワゴンM 7117-4060

NBW-1M 29,260円(税抜26,600円)

●ちょうどいいサイズのワゴンタイプ。

NEW 3WAY



●重量/5.2kg ●耐荷重/100kg ●材質/フレーム=アルミ ●マキテック

042A-02 ハーモニー ALII 3214-0340

30,250円(税抜27,500円)

●買い物カゴ受け付で、買い物にも便利です。折りたたみするとコンパクトに自立します。

2WAY



●座面サイズ/幅32×奥行30cm ●重量/5.3kg ●耐荷重/80kg ●材質/フレーム=アルミ ●島製作所

042A-03 ベストパル 3505-0130

40,700円(税抜37,000円)

●イス付き軽量タイプのアルミワゴンカー。カゴが置けます。

NEW 3WAY



●座面サイズ/幅31×奥行31cm ●重量/4.55kg ●耐荷重/100kg ●材質/アルミ製 ウィズワン

042A-04 カゴマート 3214-0480

27,500円(税抜25,000円)

●折りたたんでもバッグの形状が変わらず中身も安心。

2WAY NEW



●座面サイズ/幅31.5×奥行33.5cm ●重量/5kg ●耐荷重/80kg ●材質/アルミ製 ●島製作所

042A-05 マイン 7117-4070

24,200円(税抜22,000円)

●ゆったり座れるボックスタイプのシルバーカー。

NEW 3WAY



●座面サイズ/幅36×奥行28cm ●重量/5.7kg ●耐荷重/100kg ●材質/フレーム=アルミ ●マキテック

042A-06 ノーブル 7117-4000

29,260円(税抜26,600円)

●大型BOXタイプで収納力抜群。押し手側には便利な小物入れが付いています。幅広シートとたっぷり収納の歩行車。

3WAY



●座面サイズ/幅36×奥行28cm ●重量/5.7kg ●耐荷重/100kg ●材質/フレーム=アルミ、キャスター=EVA ●マキテック

042A-07 ユーメイトHGT 3417-0100

No.518 34,980円(税抜31,800円)

●ハンドブレーキ・駐車ブレーキ・サイドステップを装備。傘、杖ホルダー・レインカバー付き。足元ひろびろ。機能充実の装備。

3WAY



●座面サイズ/幅36×奥行30cm ●重量/5.9kg ●耐荷重/100kg ●材質/アルミ製 ●須恵工業

042A-08 ビート 3214-0720

33,000円(税抜30,000円)

●多機能で使いやすいボックスカー。

2WAY



●座面サイズ/幅35×奥行33cm ●収納寸法/幅50×奥行34.5×高さ76.5cm ●重量/6.4kg ●耐荷重/100kg ●材質/本体=アルミ、バッグ=ポリエステル・綿・ビニールレザー ●島製作所

042A-09 ヘルスバッグMB 3505-0520

34,100円(税抜31,000円)

●大型タイプながら軽量の5.2kgで持ち運びしやすい。前バッグは沢山のお買い物も収納可能。

3WAY



●座面サイズ/幅42×奥行28cm ●収納寸法/幅51×奥行44×高さ79cm ●重量/5.2kg ●耐荷重/100kg ●材質/本体=アルミ、袋=ナイロン ウィズワン

042A-10 スルーンボックスSP 7117-4130

36,850円(税抜33,500円)

●背の高い方でも安心。ハンドルは80~100cmまで、5cm刻みに高さの調節が可能です。段差を楽に通過できるシルバーカーです。

2WAY



●座面サイズ=26×奥行21.2cm、タイヤ直径=13.8cm ●重量/3.9kg ●耐荷重/100kg ●材質/フレーム=アルミ、タイヤ=発泡EVA、バッグ=ナイロン ●マキテック

042A-11 ダンサーBOX 3214-0730

39,930円(税抜36,300円)

●ちょっとした段差乗り越えをサポートする段差乗り越えキャスター。

2WAY



●座面サイズ/幅34×奥行43cm ●収納寸法/幅51.5×奥行41×高さ88.5cm ●重量/約7.3kg ●耐荷重/100kg ●材質/本体=アルミ、バッグ=ポリエステル ●島製作所

042A-12 フォルテ 3214-0900

34,540円(税抜31,400円)

●U字ハンドルで操作性がよく、安定した歩行ができます。

2WAY



●座面サイズ/幅31×奥行24cm ●重量/約4.9kg ●耐荷重/90kg ●材質/本体(フレーム)=アルミ ●島製作所

介護保険制度

衣類・肌着・靴下

歩行補助用品

車いす関連用品

ベッド関連用品

床ずれ防止関連用品

移乗用品

入浴関連用品

排泄・トイレ・おむつ用品

住宅・安全管理

介護予防・レクリエーション

施設用品・防災用品

食事・口腔ケア

自活・自助具

生活・健康用品

歩行車

043A-01 室内用歩行補助車 ピッコラ (Piccola) 6301-0030

FLM-0030 **33,000円**(税抜30,000円)
 ●お部屋間の移動にちょうど良い、コンパクトサイズの室内用歩行補助車です。
 ●車輪が小さいので小回りがきき、限られたスペースでの使用に特におすすめ。
 お家の狭い廊下やトイレ等にもラクに持ち込める軽量・コンパクトサイズ。

移動中に壁などを傷めないバンパー。

移動に便利な小物入れバスケット。

●材質/フレーム=スチール製、バスケット=樹脂 ●重量/3.8kg ●キャスター径/7.5cm ●バスケットサイズ/幅28×奥行12.5×高さ12.5cm

043A-02 レッツゴー 4103-5000

ウッドパターン レッド 各**48,950円**(税抜44,500円)
 ●便利なトレイとバスケット付き。

室内での移動に適したシンプル・スタイリッシュなデザイン。

●キャスター径/15cm ●トレイサイズ/42×35cm ●重量/7kg ●耐荷重/80kg ●材質/本体=アルミニウム・スチール ●色/ウッドパターン・レッド TAIS/001110-000098

043A-03 レッツゴーミニ 4103-5005

フラワー・シルバー・ウォールナット 各**47,300円**(税抜43,000円)
 ●便利なトレイとバスケット付き。

日本の住環境や体型に合わせたコンパクトな室内専用歩行車。

●キャスター径/15cm ●トレイサイズ/42×35cm ●重量/6.2kg ●耐荷重/80kg ●材質/本体=アルミニウム・スチール ●色/フラワー・シルバー・ウォールナット TAIS/001110-000106

043A-04 エスコート 7502-4000

MESCP **61,600円**(税抜56,000円)
 ●行きたいところへ行ける動線づくりのための屋内歩行車

NEW

●重量/3.0kg ●耐荷重/80kg ●材質/本体=アルミニウム合金、樹脂 TAIS/00054-000612

043A-05 スワリナ 2505-0150

WAW30 **93,500円**(税抜85,000円)
 ●前後輪360度キャスターでその場で旋回も出来ます。

狭小スペースでも使用できる室内用歩行車。

●座面サイズ/幅34.5×奥行33cm ●重量/6.4kg ●耐荷重/80kg ●材質/本体=アルミニウム合金、座面=ポリエチレン TAIS/00030-000240

043A-06 ヘルシーワン ギャルソン 3505-1310

77,000円(税抜70,000円)
 ●トレイ付きタイプが新登場!

NEW

●重量/4.9kg ●耐荷重/75kg ●材質/本体=アルミニウム TAIS/(申請中)

043A-07 ヘルシーワン レジェール 3505-3020

66,550円(税抜60,500円)
 ●ハンドル固定で業界初1輪3モード採用(直進・左右15度・左右60度)。

●ハンドル高さ75.5cmからで、背の低い方にも対応。

●サイズ/収納時幅27.5×奥行32×高さ79cm、車輪サイズ14.5cm ●耐荷重/75kg ●重量/3.95kg ●積載重量/前袋2kg、後袋5kg TAIS/00063-000039

043A-08 ヘルシーワンW 3505-1420

68,750円(税抜62,500円)
 ●収納時約4分の1までコンパクトに。
 ●前後合計17ℓの大容量バッグ2個搭載。

小回りが利くスリムミドルタイプ。

●折りたたみサイズ/26×34×88cm ●キャスター径/14.5cm ●重量/4.5kg ●耐荷重/75kg ●材質/本体=アルミ製 TAIS/00063-000038

043A-09 ヘルシーワンW プリマドンナ 3505-1320

72,600円(税抜66,000円)
 ●ハンドル幅を広げ、男性でも使いやすい仕様です。

●ハンドル幅を広げ、男性でも使いやすい仕様です。

●折りたたみサイズ/幅31.5×奥行36×高さ87.5cm ●キャスター径/14.5cm ●重量/4.6kg ●耐荷重/75kg ●材質/本体=アルミ製 TAIS/00063-000040

043A-10 ヘルシーワン キャンシットヌーパー 3505-3100

90,750円(税抜82,500円)
 ●座れるヘルシーワンシリーズの最新モデル!

●座れるヘルシーワンシリーズの最新モデル!

●座面サイズ/幅32×奥行28.5cm ●重量/5.1kg ●耐荷重/75kg ●材質/本体(フレーム)=アルミ、バッグ=ナイロン TAIS/00063-000041

043A-11 シンフォニーバスケットSP 3214-0240

47,740円(税抜43,400円)
 ●前にも後ろにも座れる快適な歩行車。

●前にも後ろにも座れる快適な歩行車。

●座面サイズ/幅31×奥行27cm ●重量/7.2kg ●耐荷重/75kg ●材質/本体(フレーム)=アルミ、バッグ=ポリエステル TAIS/000576-000052

介護保険制度
 衣類・肌着・靴下
 歩行補助用品
 車いす
 車いす関連用品
 ベッド関連用品
 床ずれ防止
 関連用品
 移乗用品
 入浴関連用品
 排泄・トイレ
 おもちゃ用品
 住宅・安全管理
 介護予防
 レクリエーション
 施設用品
 コミュニケーション
 防災用品
 食事・口腔ケア
 自活・自具
 生活・健康用品

044A-01 テイコブリトルワゴンミニ 2505-1160

WAW21 78,100円(税抜71,000円)

●買い物カートに持ち替えることなく、歩行車をお使いのままスーパー等での買い物が可能。座面はありません。



●袋寸法/幅26×奥行21×高さ22.5cm ●重量/4.9kg ●耐荷重/75kg ●材質/本体=アルミニウム合金、袋=ポリエステル TAIS/00030-000190

044A-02 シンフォニーラクーン 3214-0160

47,300円(税抜43,000円)

●荷物の出し入れがしやすく、買い物カゴを座面に載せることができます。



●座面サイズ/幅32×奥行22cm ●重量/7kg ●耐荷重/75kg ●材質/アルミ(一部スチール) TAIS/00576-000040

044A-03 シンフォニーSP 3214-0110

37,400円(税抜34,000円)

●足元ひろびろ。安定性に優れた使いやすい歩行車タイプ。 ●片方だけのブレーキ操作でも両後輪を制御できます。



●座面サイズ/幅34.5×奥行27cm ●重量/5.9kg ●耐荷重/100kg ●材質/本体(フレーム)=アルミパイプ粉体塗装 TAIS/00576-000014

044A-04 シンフォニーSP スリム 3214-0120

35,200円(税抜32,000円)

●折りたたみレバーで簡単に折りたたみで自立します。 ブレーキレバー、駐車用ストップパの便利な手元ブレーキシステム。



●座面サイズ/幅31×奥行26cm ●重量/約4.9kg ●耐荷重/75kg ●材質/本体(フレーム)=アルミ TAIS/00576-000039

044A-05 アイルウォーク ライト 1142-0200

59,950円(税抜54,500円)

●転倒リスクを軽減する座面連動ブレーキ採用。 上品でスリムな設計。



●重量/約5.1kg ●耐荷重/75kg ●材質/本体(フレーム)=アルミ TAIS/01446-000004

044A-06 ハッピーミニ 4103-5050

117002 ミルクティーベージュ 各42,350円

●横幅50cmで、狭い室内でも扱いやすい。 ●耐久性のあるブレーキユニット。



●座面サイズ/28×28cm ●ハンドルの内寸/33cm ●キャスター径/18cm ●重量/6.5kg ●耐荷重/80kg ●材質/アルミニウム、座面=PVC ●オプション/タケトラ杖ホルダー-3,080円(税抜2,800円) TAIS/00110-000103

044A-07 ハッピーミニ トール 4103-5055

117071 ダークグレーメタリック 各42,350円

●ハッピーミニのハンドルの高さが更に5cm上がり、より多くの利用者に対応しました。



●座面サイズ/28×28cm ●ハンドルの内寸/33cm ●キャスター径/18cm ●重量/6.7kg ●耐荷重/80kg ●材質/本体=アルミニウム、座面=PVC ●オプション/タケトラ杖ホルダー-3,080円(税抜2,800円) TAIS/00110-000128

044A-08 ハッピーII トール 4103-5095

117070 ダークグレーメタリック 各45,100円

●人気のハッピーIINBのハンドルの高さが更に5cm上がり、より多くの利用者に対応。



●座面サイズ/30.5×30.5cm ●ハンドルの内寸/39cm ●キャスター径/19cm ●重量/8kg ●耐荷重/100kg ●材質/本体=アルミニウム、座面=PVC ●オプション/タケトラ杖ホルダー-3,080円(税抜2,800円) TAIS/00110-000127

044A-09 ハッピーII NB 4103-5090

117005 ブルーメタリック 各45,100円

●シンプルなデザインの歩行車。使用時の安定感と座り心地の良さがポイントです。



●座面サイズ/幅30.5×奥行30.5cm ●ハンドルの内寸/39cm ●キャスター径/19cm ●重量/7.7kg ●耐荷重/100kg ●材質/アルミニウム、座面=PVC ●オプション/タケトラ杖ホルダー-3,080円(税抜2,800円) TAIS/00110-000112

044A-10 ハッピーII NB 抑速ブレーキ 4103-5080

117007 ブルーメタリック 各90,750円

●抑速ブレーキ力は3段階に調節可能。 ●屋内外で使用できるスタンダードタイプ。



●座面サイズ/幅30.5×奥行30.5cm ●ハンドルの内寸/39cm ●キャスター径/19cm ●重量/8.9kg ●耐荷重/100kg ●材質/アルミニウム、座面=PVC TAIS/00110-000119

044A-11 セーフティーアーム ロレータ 1201-4700

RSA-R(レッド)・RSA-G(グリーン) 各34,100円(税抜31,000円)

●直径20cm、幅4cmの大型幅広キャスター採用で、ちょっとした段差も楽々。

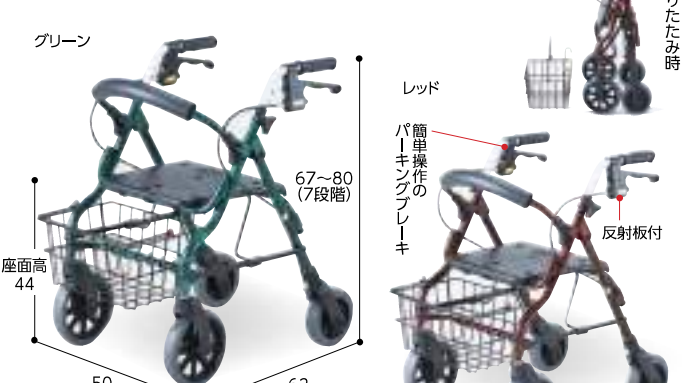

●座面サイズ/36×33cm ●重量/7.2kg ●耐荷重/100kg ●材質/アルミ(一部スチール)、グリップ部=合成ゴム TAIS/00465-000033

歩行車

045A-01 セーフティーアーム ロレータキャリア 大型タイヤタイプ 1201-4790

RSCA 64,350円(税抜58,500円)
 ●最大積載量25kg。荒れた路面もOKな大型オフロードタイヤタイプ。

庭や畑のあぜ道でもスムーズに走行できます。



●キャスター径/前後輪10インチ ●重量/12kg ●かご最大積載量/25kg ●材質/アルミ(一部スチール)
 TAIS/00465-000108 イーストアイ

045A-02 ロレータII 1201-4710

RSA2-R(レッド) RSA2-G(グリーン) 各37,950円(税抜34,500円)
 ●ロレータの装備や機能・操作性はそのままに、ひとりボディサイズを大きくしました。
 ●男性にも座りやすいゆとり幅。

ロレータのハイタイプ。



●座面サイズ/36×33cm ●重量/7.6kg ●耐荷重/100kg ●材質/アルミ(一部スチール)、グリップ部=合成ゴム
 TAIS/00465-000042 イーストアイ

045A-03 セーフティーアーム® ロレータポケット 1201-4730

RS5470 31,900円(税抜29,000円)
 ●幅が狭く、ハンドル高さも高い歩行車を実現しました。
 ●コンパクトで自宅などの限られたスペースでも便利です。

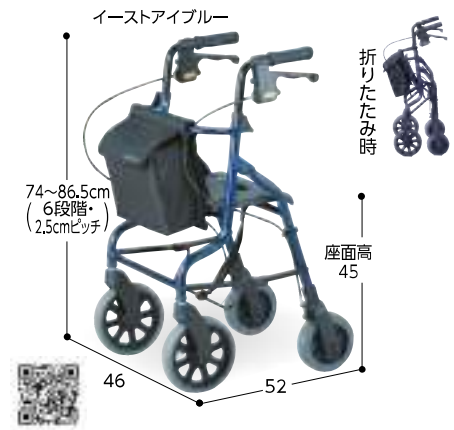

●座面サイズ/36×24cm ●重量/6.2kg ●耐荷重/100kg ●材質/本体=アルミ・スチール、グリップ・タイヤ=合成ゴム、座面=ABS、バッグ=ポリエステル
 TAIS/00465-000111 イーストアイ

045A-04 セーフティーアームロレータ ポケットグランデ 1201-4740

RS5390 47,300円(税抜43,000円)
 ●コンパクトサイズで最大高さ93cmも対応。
 取り外し持ち運べるバッグ付き。



●座面サイズ/幅34×奥行24.5cm ●重量/6.8kg ●耐荷重/100kg ●材質/本体=アルミ・スチール、座面=ウレタン、バッグ=ポリエステル
 TAIS/(申請中) イーストアイ

045A-05 ミシェル 2505-1170

WAW22 64,900円(税抜59,000円)
 ●折りたたみサイズもコンパクトで収納に便利です。
 女性向けロレータ型歩行車。



●座面サイズ/幅33.5×奥行27.5cm ●キャスター径/前輪20cm・後輪13cm ●重量/5.6kg ●耐荷重/80kg ●材質/本体=アルミニウム合金、座面=合成皮革・ナイロン
 TAIS/00030-000194 幸和製作所

045A-06 ヘルシーワンコンシェルジュ 3505-1330

85,800円(税抜78,000円)
 ●ヘルシーワンに「前腕支持タイプ」が新登場! 3WAY



●サイズ/収納幅31.5×奥行43×高さ91cm ●キャスター径/14.5cm ●重量/5.3kg ●耐荷重/75kg
 TAIS/(申請中) ウィズワン

045A-07 シトレア/シトレアR 2505-0110

①シトレア WAW23 104,500円(税抜 95,000円)
 ②シトレアR WAW25 127,600円(税抜116,000円)
 ●軽量・コンパクトな前腕支持歩行車。
 軽量設計の前腕支持歩行車。



●重量/①7.9kg、②8.8kg ●耐荷重/75kg ●バッグ容量/8ℓ ●材質/本体=アルミニウム合金、座面・バッグ=ポリエステル、アームレスト=合成皮革
 TAIS/①00030-000226、②00030-000231 幸和製作所

045A-08 シトレアワイド/シトレアワイドR 2505-0130

①シトレアワイド WAW27 104,500円(税抜 95,000円)
 ②シトレアワイドR WAW28 127,600円(税抜116,000円)
 ●ティッピングつきのワイドな前腕支持歩行車。
 段差を乗り越えやすいティッピング機能つき。



●重量/①8.8kg、②9.8kg ●耐荷重/100kg ●バッグ容量/10ℓ ●材質/本体=アルミニウム合金、座面・バッグ=ポリエステル、アームレスト=合成皮革
 TAIS/①00030-000236、②00030-000237 幸和製作所

045A-09 friend(フレンド) WF-1 1307-1100

オレンジ・グレーメタリック 各79,800円 国産
 ●下肢が弱く歩行困難な方や、上肢体幹バランスが不安定な方におすすめ。
 ●折り畳み、自立が可能なので持ち運びにも大変便利。
 前腕支持台が付いた歩行車の進化版。



●キャスター径/前輪8インチ・後輪7インチ ●重量/8.5kg ●耐荷重/100kg ●材質/アルミ・スチール(一部ステンレス)
 TAIS/01009-000025 ウェルバートナーズ

介護保険制度
 衣類・肌着
 歩行補助用品
 車いす
 車いす関連用品
 ベッド関連用品
 床ずれ防止
 関連用品
 移乗用品
 入浴関連用品
 排泄・トイレ
 おもひ用品
 住宅安全管理
 レクリエーション
 介護予防
 コミュニケーション
 施設用品
 防災用品
 食事・口腔ケア
 自活・自助具
 生活・健康用品

046A-01 リトルターンズ/リトルターンズ-T(トレー付) 1114-6140

①リトルターンズ 532-308 **82,500円**(税抜75,000円) ②リトルターンズ-T(トレー付) 532-309 **88,000円**(税抜80,000円)

●コンパクトな前腕支持タイプ。

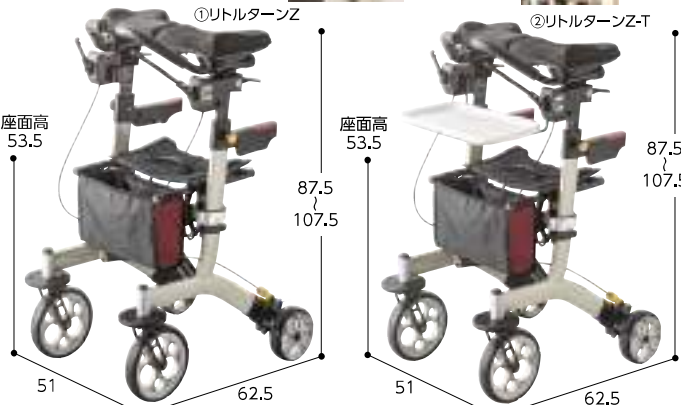

●重量/①=9.5kg,②=10.5kg ●耐荷重/100kg ●バッグ容量/7ℓ ●材質/本体=アルミニウム・EVA樹脂・ポリウレタン、リトルターンズ-T・トレー=ポリプロピレン
TAIS/532-308=00221-000624、532-309=00221-000625

046A-02 ロボットアシストウォーカー RT.3 4103-5240

RT03-01RD(レッド) **163,900円**(税抜149,000円)

- 上り坂は自動パワーアシスト、下り坂は自動ブレーキで適度に減速。
- 傾いた道でも片流れを防止しハンドルをとられません。
- 坂道で手を離すとセンサーの働きで自動的に停止。



●座面サイズ/40×18cm ●キャスト径/前輪20cm・後輪15cm ●重量/約10kg ●耐荷重/100kg ●充電時間/3時間 ●連続使用可能時間/約4時間 ●材質/本体=アルミ、座面=ポリエステル
TAIS/01560-000005

046A-03 aeroフールMII 4842-0100

TB-M14-1 **184,800円**(税抜168,000円)

●安定感に優れた転倒しにくいシニアのための自転車です。



背もたれ高さ調整可能。
(便利なステッキホルダー付)
※杖は商品に含まれません。



ノンパンク
タイヤ

ブルー

安心して乗れるシニアのための自転車。

フールの特徴

- 倒れない自立する!**
停車している時や走り出す時も足で支える必要がありません。
- 軽い力で走る!**
ちょっとしたお出かけも安全に楽しめるように、標準スピードは早歩き速度(6km/h)設定です。
- 乗り降りが楽!**
またぎ高さが29cmでフレーム位置が低く、小柄な方でも安心。
- 背もたれ付幅広サドル!**
お尻が痛くなりなく、座り心地の良い幅広サドル。上下に調整できる背もたれ付で停車中はゆったり休めます。
- 小回りが利くコンパクト車体!**
後輪にディファレンシャルギアを搭載している為、小回りもらくらく。

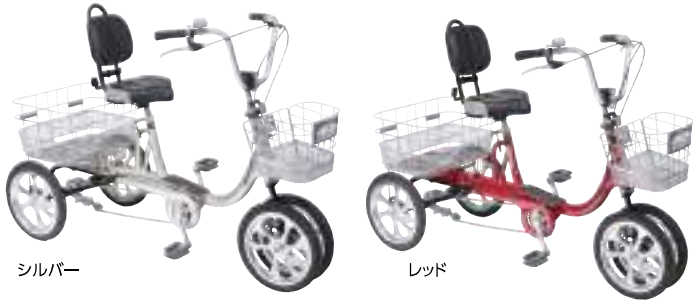

シルバー

レッド

〈留意点〉納品時に、簡単な組立作業(ハンドルのセット)が必要です。(工具付)ご購入後は、お近くの自転車店で自転車防犯登録を必ず行って下さい。

●サイズ/全長137×全幅60×高さ95~107cm ●前・後輪サイズ/14型 ●重量/約25kg ●材質/アルミ、スチール ●東部

046A-04 セーフティーアームウォーカー 1201-2200

品番	幅	奥行	高さ	手すり内幅	重量
①スタンダードタイプ SAWR	57	43~45	66.5~76.5	44	2.8kg
②ミニタイプ SAWSR	54	41~43	59~69	40	2.7kg

SAWR・SAWSR **各20,500円** ㉔

③SSタイプ SAWSSR **19,500円** ㉔

SAWSSR **19,500円** ㉔
キャスターのアクセサリを取り付けられます。(別売)

ウォーカーアクセサリ



Cタイプ(SACP) **11,550円**(税抜10,500円)

Mタイプ(SAMS) **15,950円**(税抜14,500円)

Lタイプ(SALS) **17,050円**(税抜15,500円)

Gタイプ(SAGS) **19,250円**(税抜17,500円)

クリップの高さ
5段階
調節可能

コンパクト収納
薄型
折りたたみ

(セーフティーアームウォーカー共通) ●耐荷重/100kg(ただしSAWSSRは75kg) ●材質/本体=アルミ(一部スチール)、クリップ=合成ゴム
TAIS/①00465-000036 ②37 ③43

046A-05 フレームウォーカー固定型 3208-0700

①スリム ②ミニ ③ハイ **各22,000円** ㉔

品番	幅	奥行	高さ	手すり内幅	重量
①スリム WFS-4968	49	43	68.5~81	38	2.55kg
②ミニ WFM-4262	42	35	62.5~75	32	2.4kg
③ハイ WF-5968HUL310	59.5	46	78.5~91	45	2.8kg

使用しないときはワンタッチで折りたためます。 **NEW**

- ①スリム WFS-4968 ●新しいスタンダードな49cm幅。
- ②ミニ WFM-4262 ●超コンパクトサイズの歩行器。
- ③ハイ WF-5968HUL310 ●長身の方も適切な高さで使用可能。



(フレームウォーカー共通) ●耐荷重/100kg ●材質/本体=アルミ(一部スチール)、クリップ=PCVゴム
TAIS/①00855-000002、②000003、③000029

介護保険制度

衣類 肌着・靴下

歩行補助用品

車いす関連用品

ベッド関連用品

床ずれ防止関連用品

移乗用品

入浴関連用品

排泄・トイレ・おむつ用品

住宅安全管理

介護予防・レクリエーション

施設用品・防災用品

食事・口腔ケア

自活・自助具

生活・健康用品

固定型歩行器

047A-01 立ち上がり歩行器
コンパクトタイプ 1112-1620

C2021CW 20,000円
●椅子やトイレの離着席を2段階でグリップでサポート。

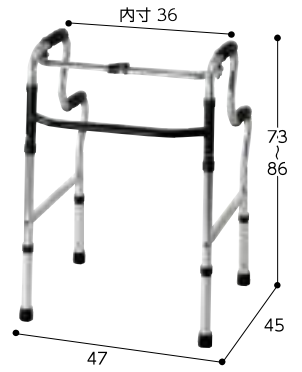

●重量/2.6kg ●材質/本体=アルミ・スチール他、グリップ=PVC ●最大使用者体重/100kg ●持ち手高調整/6段階(2.5cm)
TAIS/00428-000023 アクションジャパン

047A-02 セーフティーアーム
(固定型) 1201-2245

品番	幅	奥行	高さ	手肘内幅	重量
SAR-C	61.5 (Hの字:103)	43~45	70~80	43	2.7kg

SAR-C 20,500円
●コの字型(歩行補助用)とハの字型(移乗等の手すり)に使いわけができます。
●室内・屋外共用。



※ハタイプ(高さ9.5cmUP)もあります。価格は21,000円(非課税)。
●耐荷重/100kg ●材質/本体=アルミ(一部スチール)、グリップ=合成ゴム
TAIS/00465-000016 イーストアイ

047A-03 セーフティーアーム
(交互式) 1201-2246

品番	幅	奥行	高さ	手肘内幅	重量
KSAR-C	56	47~49	70~80	45	3.1kg

KSAR-C 20,500円
●左右の握り手を交互に動かして歩行します。
●少しずつゆっくりと歩行される方に。
●室内・屋外共用。



※ハタイプ(高さ9.5cmUP)もあります。価格は21,000円(非課税)。
●耐荷重/100kg ●材質/本体=アルミ(一部スチール)、グリップ=合成ゴム
TAIS/00465-000018 イーストアイ

047A-04 セーフティーアーム
UXタイプウォーカー 1201-2150

SAUX 44,000円
●室内専用の馬蹄型歩行器。スリムなのでご自宅での使用にも便利。握りやすい縦型プレーキハンドル。パーキングブレーキ付き。



全幅60cm。小柄な方におすすめ。
●キャスター径/前輪5インチ・後輪5インチ ●重量/5.8kg ●材質/アルミ(一部スチール)
TAIS/00465-000067 イーストアイ

047A-05 セーフティーアームVタイプ
ウォーカースリム 1201-2104

SAVA 33,000円
●グリップ高さは変わらずに、全幅が5cmスリムになりました。



●キャスター径/前輪=7インチ、後輪=5インチ ●耐荷重/100kg ●重量/4.9kg ●材質/アルミ(一部スチール)
TAIS/00465-000112 イーストアイ

047A-06 セーフティーアームVタイプ
ウォーカーハイ 1201-2102

SAVH ブラック 33,000円
●背の高い方におすすめのハイタイプ。
●室内だけでなく屋外でも使用できます。フレームやパーツもブラックで統一したシックな歩行器。



●キャスター径/前輪=7インチ、後輪=5インチ ●重量/5kg ●材質/アルミ(一部スチール)
TAIS/00465-000110 イーストアイ

047A-07 セーフティーアームVタイプ
ウォーカー 1201-2100

SAV 31,500円
●屋外での使用に特におすすめ。4輪大型ゴムタイヤがスムーズな歩行をサポートします。左右のプッシュボタンで簡単に折りたたみできます。



●重量/4.9kg ●耐荷重/100kg ●材質/本体=アルミ製(一部スチール) ●キャスター径/前輪=7インチ、後輪=5インチ
TAIS/00465-000055 イーストアイ

047A-08 セーフティーアームVタイプ
ウォーカーミニ 1201-2101

SAVS 31,500円
●高さ69.5~79.5cmと低めの設定なので、背の低い方や円背姿勢の方におすすめです。
●室内だけでなく屋外でも使用できます。Vタイプウォーカーのミニタイプ。



●重量/4.4kg ●耐荷重/100kg ●材質/本体=アルミ製(一部スチール) ●キャスター径/前輪・後輪=5インチ
TAIS/00465-000103 イーストアイ

047A-09 ウォーカーCタイプ 1201-2210

品番	幅	奥行	高さ	手肘内幅	重量
①スタンダードタイプ SAWCR	57	49~51	71.5~81.5	44	3.1kg
②ミニタイプ SAWCSR	55	46~48	64~74	40	2.9kg

SAWCR・SAWCSR 各27,500円
③SSタイプ SAWCSSR 47 42~44 64~74 33 2.7kg
SAWCSSR 26,500円



●室内専用。
●重量/4.4kg ●耐荷重/100kg ●材質/本体=アルミ製(一部スチール) ●キャスター径/前輪・後輪=5インチ
TAIS/00465-000025 ④40 ③44 イーストアイ

047A-10 ウォーカーMタイプ 1201-2220

品番	幅	奥行	高さ	手肘内幅	重量
①スタンダードタイプ SAWMR	62	52~54	73.5~83.5	44	3.5kg
②ミニタイプ SAWMSR	60	50~52	66~76	40	3.3kg

SAWMR・SAWMSR 各31,500円
③SSタイプ SAWMSSR 52 46~48 66~76 33 3.1kg
SAWMSSR 30,500円



●室内専用。
●重量/4.4kg ●耐荷重/100kg ●材質/本体=アルミ製(一部スチール) ●キャスター径/前輪・後輪=5インチ
TAIS/00465-000039 ④41 ③45 イーストアイ

047A-11 ウォーカーLタイプ 1201-2230

品番	幅	奥行	高さ	手肘内幅	重量
①スタンダードタイプ SAWLR	63	55~57	79.5~89.5	44	3.8kg
②ミニタイプ SAWLSR	61	53~55	72~82	40	3.7kg

SAWLR・SAWLSR 各32,500円
●前輪に自在に動く大型ゴムのスイングキャスターが付いて4輪での歩行がスムーズに。
●室内・屋外共用。



●重量/4.4kg ●耐荷重/100kg ●材質/本体=アルミ製(一部スチール) ●キャスター径/前輪・後輪=5インチ
TAIS/00465-000017 ⑤4 イーストアイ

047A-12 ウォーカーGタイプ 1201-2240

品番	幅	奥行	高さ	手肘内幅	重量
①スタンダードタイプ SAWGR	68	57~59	79.5~89.5	44	4.8kg
②ミニタイプ SAWGSR	65.5	55~57	72~82	40	4.5kg

SAWGR・SAWGSR 各34,500円
●安定感のある6輪タイプの歩行器です。
●室内・屋外共用。



●重量/4.4kg ●耐荷重/100kg ●材質/本体=アルミ製(一部スチール) ●キャスター径/前輪・後輪=5インチ
TAIS/00465-000038 ②27 イーストアイ

介護保険制度

衣類・肌着・靴下

歩行補助用品
車いす
車いす関連用品

ベッド関連用品

床ずれ防止
関連用品

移乗用品

入浴関連用品

排泄・トイレ

住宅・安全管理

介護予防
レクリエーション

施設用品
防災用品

食事・口腔ケア

自活・自助具

生活・健康用品

非課税商品

048A-01 アルコー1型 3401-0100

(四輪自在) **66,000円税別**
 ●一人で簡単に折りたたみ、使用前後に介護者の手を借りる必要がありません。収納スペースも他の歩行車の3分の1。

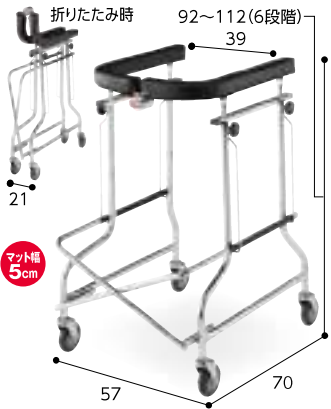

●キャスター径/10cm ●重量/13kg
 ●材質/スチール製
 TAIS/00125-000006 星光医療器製作所

048A-02 アルコー1S型

(1S) 3401-2900 (21S-C) 3401-2910
 ①1S型(四輪自在) **66,000円税別**
 ②1S-C型(後輪固定) **96,000円税別**
 ●使いやすいコンパクトサイズで、幅78cm以上の廊下で回転できます。



●重量/TY157=12kg, TY157F=10.5kg
 ●材質/スチール製
 TAIS/①00175-000268 ②00175-000264 日進医療器

048A-03 折りたたみ式 歩行車

5215-3801
 ①TY157(後輪固定) **50,600円税別**
 ②TY157F(四輪自在) **53,900円税別**
 ●収納に便利な自立型折りたたみ式。レバー操作でコンパクトに折りたためます。



048A-04 アルコーウィット

3401-0210
 ①100646 アルコーウィット **69,000円税別**
 ②100641 アルコーウィット-T(抵抗器付) **80,000円税別**
 ●抗菌マット仕様のコンパクトタイプの折りたたみ歩行車。
 ※写真はアルコーウィット-T(抵抗器付)



048A-05 アルコーフィット

3401-0850
 ①100635 **59,000円税別**
 ②100636(抵抗器付) **69,000円税別**
 ●トレイ付きの前腕支持型歩行車。
 ●狭いスペースでも使えるコンパクト設計。



●重量/①8.2kg, ②8.8kg ●耐荷重/80kg
 ●材質/スチール・ステンレス製
 ●キャスター径/前輪・後輪10cm
 TAIS/①00125-000091②92 星光医療器製作所

048A-06 アルコーSK型(パーキングロック付)・アルコーSK型mini(パーキングロック付) 3401-1600

①SK型 100655 ②SK型mini 100656 **各115,000円税別**
 ●簡単に本体を固定できるレバー式のパーキングロックが付いています。
 ●歩行車が動かないようにロックができ、介助に専念できます。



●前・後輪サイズ/4インチ ●重量/①14.1kg, ②13.8kg
 ●材質/フレーム=スチール、マット部=ウレタンレザー ●耐荷重/80kg TAIS/①00125-000106 ②00125-000107 星光医療器製作所

048A-07 アルコークローバー

3401-4510 **72,600円税別**(税抜66,000円)
 ●介助する方もサポートしやすい前後左右対称デザイン。4方向どこからでもアプローチができます。
 ●トイレや廊下など狭い環境でも、本体を方向転換することなく、どの方向へもアプローチできます。



●前・後輪サイズ/直径10cm ●重量/12.2kg
 ●材質/スチール ●耐荷重/80kg
 TAIS/00125-000088 星光医療器製作所

048A-08 屋内用歩行車

トレウォークスリム 5215-1610 **82,000円税別**
 全幅55cmの在宅向け設計。高さ調節も駐車ブレーキもワンタッチ。



●肘受け内側寸法/幅33~36×奥行33cm
 ●脚部高/約16cm ●キャスター径/前輪=6インチ/後輪=10cm固定・回旋切替式 ●重量/12.1kg ●耐荷重/75kg
 ●材質/スチール製
 TAIS/00175-000283 日進医療器

048A-09 H型歩行器

アイルムーヴX 1142-0100 **85,000円税別**
 ●アームレストの支持面積を大きくすることでより安定した前腕支持が可能。
 ●回復段階に応じた歩行練習ができます。
 ●前後どちらからも使える。
 理学療法士・作業療法士と共同開発。



●キャスター径/10cm(四輪自在) ●重量/15.2kg ●材質/スチール
 TAIS/01446-000003 アイルリンク

あ
アームサポート手すりメンディ 70
アームホルダー 207
RMD1 目玉焼きメーカー 193
ROR1 オムレツメーカー 193
RWJ-180 リバビリアーカー 163
IHクッカー「ピッコロ」 193
IH調理器 193
アイコナー 39
アイシニアケアス 176
愛杖 Eシリーズ 折りたたみ 33
愛杖 抗菌シリーズ 31
愛情らくらく肌着(グンゼ) 13
アイスケーン 35
アイズソフト 203
アイソナルゼリー/ハイカロー 181
アイトニックゼリー(水分補給ゼリー) 182
アイルウォークライト 44
アールCARE 58
上がりかまち用手すり 145
アクティからだふき 超大判・超薄手 114
アクティ尿とDパッド(ケース販売) 138
アクティ寝たまま交換テープ止め 138
アクティパワー消臭パッドプレミアム(ケース販売) 138
アクトウォーター 182
朝まで1枚ぐっすりパッド 139
朝まで1枚ぐっすりパッド強力吸収 139
アシストデュアルパッド 15
アシストウエイトDX 158
アットグリップ 240/630/930/1050 144
ATTOGRIPトレイザボートH/T/H/S 128
アデント紙パッド用さらさらパッド 通気性プラス 138
アデント青毛レ・横毛レも防くテープ式 138
アデント夜1枚安心パッド 138
アデント型血圧計(N夜光) 213
アボネットガード 62
abonet+JARLキャップベストタイプ 62
abonet+JARLキャップメッシュ 62
abonet+JARL ハットフラワー 62
アボネットセーフティインナーEVA 62
アボネット ホームターバンCN 62
アボネット ホームつば付 62
アボネット ホームバンタックN 62
あゆみか作った靴下(のびのび) 19
あゆみ茶碗 あいこち蓋 188
あゆみメディカル Re-Lifeサポート02 26
あらえるIA 120
洗える2層クッション 59
洗えるベッドパッド 72
洗える巻きウエイト 158
アルキュートCP-G 41
アルキュートUL 41
アルコー1型 48
アルコー100型 A-B 165
アルコー1S型 48
アルコー6000型 156
アルコーウィット 48
アルコーSK型SK型mini 48
アルコーローバー 48
アルコーフィット 48
アルト 40
アルファブラFII 撥水・防水カバータイプ 80
アルファブラL 80
アルファブラ ビオ(背上げセンサー付き) 79
アルボナス 168
アルミステッキ(ピッチ) 32
アロン便座カバー 124
アロン尿器 39
合わせてパッチン 125
泡でさっぱりからだふき500ml 114
安寿膏こ調節付浴槽台R(ソフト) 102
安寿ポータブルトイレFX-CP 123
安寿ポータブルトイレGX 123
安心クッションマット 70
安心寝ゴムシューズ 16
安心寝ゴムシューズ50 16
安心さわやかパンツ120 15-16
安心ドライパンツII(婦人用) 16
安心パンツ 15
あんしん持手 201
安定ストローコップ 187
安楽尿器DX 129
安楽便器 129

い

ESKスライドスロープ 155
イメージグライド 90
イメージロール45 92
移座えもんグロブ 90
移座えもんシート 92
移座えもんヒップベルト 92
移座えもんボードフル 90
移乗サポートロボット Hug(ハグ)L1 89
移乗台 N-500 106
移乗ポッドのせかえくん 90
いちどにありがたう16 200
1分丈シューズ 208
一般医療機器サポート ムクナインアクティブ 16
移動式リフト EL-580 87
移動もできるシャワーチェア ウーゴ君 108
EVE 195 27
イヤフォースミニ 171

いやし型赤ちゃんロボット スマイビス 177
癒しの触感クッション 83
癒しフィット抗菌防臭腹巻 15
衣類洗濯用消臭剤 132
入れ歯キレイ 保管ケース 198
インタイム1000 64
インテリアパーフェシリーズ 148
インナーキャンVoice 212

う

ウイズエール食事前用エプロンレギュラー 185
ウイズエール入浴介助エプロン 111
ウイズエール防水シューズ 74
ウイズエール ワンタッチ肌着前開 13
ウイズエール 円座クッション 82
ウイズエール 低反発ウエーブクッション 82
ウイズ スライディングシートシリーズ 91
ウイズワンシャオW 41
ウイズワン マルシェ 41
ウイングカムデオ(中性領域次亜塩素酸水) 168
ウイングストレッチ 22
ウエーブストレッチマットレス 69
ウエストレヌス深ばき安心シューズ 16
ウェストキーピング 196
ウェルネットスリングシート 88-89
ウェルル01 26
ウォーカーC-G-M-Lタイプ 47
ウォーキング14 29
ウオッシュレット付補高便座 SBタイプ 125
うがいキャッチ 198
うすおきフラット 150
うす型パンツ長時間パッド 消臭抗菌プラス 138
裏表なしインナー 13
うるおいの木 169
うるおうからだふき液体タイプ400ml 114

え

エアーかおる消臭今治タオル 165
エアークッション(1個) 159
エアークッション「タワ」(タオル地カバー付) 82
エアークッション万能角座 82
エアスリング AS-201 89
エアドクター 79
エアマッサージ器 ナビウエーブ NV-9100 165
エアマットレス ここちあ利楽 通気タイプ 79
aeroクールMII 46
エアログマグネットミニ(バク AFB2119) 160
HS300マグカップ 186
eカート ショッピングキャリー 39
eカート ショッピングレインバッグ(ストッパー付) 39
eカート レフィノ WCC10 39
eカート レフィノZ WCC11 39
液体とろみ かけるだけ 182
ECL兼用取替パリアフリーレバー錠 149
エゴ段差スロープR付 150
エコノミー食事前用エプロン 183
エコノミーペーパーホルダー PTE200 167
エコノミー防水シューズ 74
エコノミーボックス型防水シューズ 2044 74
SA塩ビ透明尿器(ブラシ付) 129
エスコート 43
S字クオッドケイン オールアルM四脚式 35
エスバド 25
エスバドクチュール 25
エスバドマカロン 25
エスバドメッシュ 25
SPLIT M199 28
エタックサポート 89
柄付くるりナブラシ 196
XBR55 リカンベントバイク 163
H型歩行者 アイリュウGX 48
Anyoneクッション 58
エニモ CK-461・CK-462 81
エバーフィットC3マットレス ドライタイプ 69
エバーブレード(通気タイプ) 80
エバーリーフ7(通気タイプ) 69
FEP1 お食事エプロン 185
FC-コキュー君NVもも着脱タイプ 58
FC-ファイブ 59
FC-ファイブ 座クッション 58
FC-フィット 59
エマジン小型吸引器おもいやり BM-500S 214
Emi 67
MEDケアクッション 57
MMマグカップ 186
MWC11 クック膳 193
エルグリップ 104
エルゴグリフクランチクローストカフ 35
LSロープ 150
エレガンタマシク 22
エレファントジェル 168
円座 NR-10 77
円座薄型 NR-11 77
円座薄型穴無 NR-24 77
エンジョイ小さなハイカローゼリー 181
遠赤シルクサポーター 208
延de棒(エンデバー)車いすブレーキ延長棒 61

か

カーサ3(サイドレール2本標準装備) 68
カーボン製白杖(5段折りたたみ) 36
カーボン四点可動式モータータイプ 34
カーボン四点式フラットグリップ 34
介護つなぎ服(前開き) 12
介護ベッド用パッド 72
介護見守りセンサー AiSleep entry 176
介護用おむつセンサー 132
介護用消臭剤 132
介護リフトつるべ F-Iセット 88
介護リフトつるべ Y6セット Li-PINK 87
介助式 AFP-16 53
介助式 BAL-12 54
介助式 KS70-4043 53
介助式 NEO-2B 51
介助式 NEO-10αW 54
介助式 NSW-2 ニュースウィングプラス 54
介助式 自動ブレーキ装置付 SKT-200B 53
介助ノーバンク 車いす 51
介助式 マイチルトコンバトII 54
介助式 マイチルトミニ3D 54
介助式 モダンシリーズ 54
介助ベルト らくべル 89
介助らくらくシート 91

お

お医者さんの円座クッション 210
お医者さんのがっちりコルセット 207
お医者さんのがっちり背すじベルト 207
お医者さんのがっちり膝ベルト 207

お医者さんのふくらはぎテーピングサポーター 208
大きなおしりふきタオル 131
OPO/バームグリップ杖 32
オービットマットレス 69
オープン型おむつカバー 17
オープン(和ごみ) 23
オープンフィット 25
オープンマジックII 23
オープンマジックIII 23
オーラ岩盤 アイマスク極 204
オーラ岩盤キルト半身浴 204
オーラ岩盤 健康骨ウオーマー極 204
オーラ岩盤 マット極 204
オーラルピース クリーン&モイスチュア 196
オーラルプラス 口腔ケア ウエッティ 197
オールカーボンクオッドケイン四点式 34
オールスポット 25
オカモト洗髪器 サッパリさん 107
オカモト浴槽 ニュー湯くん 107
オキシシリーズ 214
屋外手すり NXTAIL(ネクステール) 145
お薬どうぞ 202
おくすりケース 202
おくすりポーチ(保険証ポーチ) 202
おくすりポケット1週間 202
おくだけ吸着キッチンマット 188
おくだけ吸着POCO-POCOクッションベンザ 127
お口キレイ ウェットシート 198
屋内用歩行車レウォークスリム 48
おくすりポケット1週間 112
おしご吸うパッド 127
おしご垂れ防止テープ 幅広 127
お食事エプロンコードストッパー 185
おしりシャワー300 129
おしり洗浄器 ハンディシャワー 129
おしりナップ やわらか厚手仕上げ純水99% 131
オスカー(ハイブリッドタイプ) 79
おせわさんデニムシューズ 73
おせわさん(ねまき) 9
おつまみ箸箱セット 190
おでかけマスコット 36
お得な寝具用セットB 72
大人用食事エプロン 184
大人用流せるおしりふき 131
お風呂洗い場マット 113
お風呂マットシート 113
お部屋の消臭シート 介護用 132
おむつが臭わない! 寝BOS大人用 130
おむつカバー-透湿タイプ 17
おむつ組み入れパッド 17
おむつとりかえぬれタオル 131
おもいやり心 大人用ぬれタオル 114
お湯のいらない泡シャンプー200ml 114
オリジナルネックピロー 72
折りたたみクランチ 35
折りたたみ式シャワーチェア 99
折りたたみ式スロープ デクバック 154
折りたたみ式 歩行車 48
折りたたみ式シャワーチェア 楽湯DX 100
折りたたみ式シャワーチェア 楽湯SA 100
折りたたみ式シャワーベンチFS/FU/FSフィット/FC 97
折りたたみ式シャワーベンチHPフィット 97
折りたたみ式シャワーベンチSHSフィット 97
折りたたみ伸縮杖 まあべんり 33
折り曲げ付階段マット(すべり止め付) 146
温水洗浄便座付き補高便座α 125
おんぶ隊 プラス 178
おんぶ隊 178
おんぶらっく 178
温浴シャワーベンチ HPフィット 97
オンリーワンケア前後フリーパッド 140
オンリーワンケア前後フリーパッド うす型 140
オンリーワンパッドからだカバー 140
オンリーワンパッドからだカバー アクティブ 140
オンリーワン幅広テープ 140

き

キーパーエゴ 60
キーパーII 60
疑似体験セット まなび体 163
キッチンレオ(台所用) FHL10K 211
吸引カテーテルAMT(20本入) 214
吸引くるりナブラシ 195
吸引くるりナブラシミニ 195
吸引スポンジブラシ(12本入) 194
吸引ブラシ 195
吸引速乾スポーツツェニック 164
救急セットBOX型 178
99.9%滅菌(いつまでもキレイがつづく) 寝具 72
吸水一番バスマット 112
吸着すべり止めマット 112
吸着蓄光階段マット 146
吸着蓄光みちびきマット 146
吸着拭けるトイレマット無地 ロング 127
吸吐 吸引歯ブラシ ロング 195
キュートミニ 41
キュートミニW 41
吸盤固定ブラシ 198
キュービーやさしい献立 がまなくてよ! ぬめらさシリーズ 180
キュービーやさしい献立 舌でつぶせるシリーズ 180
キュービーやさしい献立 すりおろし果実 181
キュービーやさしい献立 とろみファイン 182
キュービーやさしい献立 歯くきでつぶせるシリーズ 179
キュービーやさしい献立 容易にかめるシリーズ 179
キュッキュット 211
業務用入浴剤バブスフレッド5kg 169
強力吸盤ドアハンドル 201
強力防臭抗菌おむつポット ボイテック W防臭 130
キララデンタルリンス 197
緊急モニター 130
近大マスク 167

く

クイックフィットシューズ 80
クワロONE 66
クチュペルL8020 197

快速よむべえ 一体モデル 170
快適サラット防水シューズ 74
快適パンツDX 快適シューズDX 16
快適マットSOYO 203
外反母趾対策くつ下 20
快歩主義 L011 27
快歩主義 L052 27
快歩主義 L129 27
快歩主義 L141RS 27
快歩主義 L167RS 24
快歩主義 L168RS 24
快歩主義 M003 27
快歩主義 M021 27
替えゴム4点DXミニ 35
香りフレッシュ保湿全身クッション 114
かかとあて NR-07 78
かかとスポット 25
かかとつきスリッパ 26
かぎ番人 南京錠型プッシュ式 211
拡大読書器 クローバー10 170
拡大読書器 メノフォーカス 170
家具調スマートイレNEO はねあげ 120
家具調トイレ AR-SA1ライト シャワピタ 117
家具調イレコンバト 120
家具調イレ 座墊シリーズ 118
家具調イレ シャワピタ AR-SA1 117
家具調イレ セレクトRシリーズ 119
掛け布団カバー(強撥水) 2292 74
ガゴマート 42
型押しエンボスグローブ 167
かたまる 132
肩までおえる食事エプロン 183
肩まわりすっきり食事エプロン 183
消臭訓練機 163
勝野式 肩楽さん 207
勝野式 座るだけで骨盤キュッとクッション 82
可動式手すり はね上げデラックスタイプ 149
可動式手すり 前受けタイプ CFA-B 149
紙パッド用 尿とDパッド 消臭抗菌プラス 138
カラステッキ 30-33
カラセル1 モーター オーイーダブルマットレス付 68
からださわやか 拭きタオル 114
カラフルアイアンバンド 200
かるがもE 30
かるがもE 4点DX 33
かるがもオム 伸縮 32
かるがもファムII 伸縮 31
かるがも4ポイントステッキ 34
かるがもカバー-透湿タイプ 88
カルタ CRT-1 51
カルムアドバンス 64
カルムコア 64
カルムライト 64
かる楽4点杖360スマートガード付 34
簡易型乗換リフト ささえ手 89
簡易ポータブルトイレ 178
感染防護基本セット 167
簡単貼るだけ外反母趾サポートテープ 209
簡単貼るだけDr.巻き爪テープ 209
簡単ポケット(こぼさない食事エプロン) 185

靴下エイド 200
くっすりマウステップ 212
くっつ板踏み台 147
クリアスクリット 169
クリンスマイル入れ歯洗浄ブラシ 198
クリンスマイル口腔ケア歯ブラシ 196
クリンスマイル舌ブラシ 196
クリンスマイル歯みがきティッシュ 197
クリンスマイル歯みがきティッシュくち当りおたやタイプ 197
くるーん(びったりフィットシリーズ) 54
くるくるグリップ 192
くるくるチェアD 109
くるっとクール(専用カバー付) 203
車椅子キーパー 60
車椅子クッション用防水カバー 61
車いす サポートシートαセット 59
車椅子シートベルト 60
車いす車輪カバー 61
車椅子専用電動昇降機 テクノリフターTDK 155
車椅子対応テーブル 166
車椅子フットレストカバー ベンけいガード 61
車椅子ベルト 60
車椅子用アクションパッド 57
車いす用 あんしんベルト 60
車いす用座位保持クッション 56
車いす用スロープ 段なしス ロールタイプ 154
車いす用レインコート 使いきりタイプ 5枚入 60
車いすレイン はおるっちゃ 60
車いすレイン はおるっちゃポンチョ 60
グレイスコア アジャスト 52
グレイスコア マルチ 52
クロバーブック ライト 170
クワドケイン 34

け
CAREai ライトシリーズ かんたんモデル 175
ケアレイン 60
ケアカバー(消臭防水マット) 126
ケアスロープ 154
ケアねまき 10
ケアハート ウルオー二保湿ローション 114
ケアパッド300-400 140
ケアフルIII 26
ケアマイルド せっけんの香り 168
ケアモニ 172
軽失禁パッド フラット型 15
軽失禁パッド 立体型 15
形状記憶バリアー ウィル5 190
携帯用お食事ハサミ 肉切り プラケース付 199
軽量浴槽台 あしびた シリーズ 101
K-ガードプラスnine 168
ケース付きトリオセット 190
Kスプーンシリーズ 191
ケスモン 消臭シート 131
ケスモン 消臭防水マット 126
玄装用自在手すり ツインディ 146
健康塩分計 EN-900WT 193

こ
CORE Neo 67
抗ウイルスあんしん2本杖 29
抗ウイルスステッキ 伸縮折りたたみ 30
抗ウイルス福祉用テーブル 166
抗ウイルス染ターダ 伸縮 32
口腔ケア用スポンジブラシ サクラ 194
口腔洗浄器ジェットクリーン 198
口腔洗浄ジェル 196
公式ワナゲセット 161
口内清潔 ウェットシート 198
高反発パ(クッション MR-2) 59
コルベックコードレスHC-R 174
小型IoT見守りサーバ 176
呼吸する湯たんぽ 1.8L 204
極上しめつけませんソックス 19
極上しめつけません 特大サイズすべり止め付 19
コケとと舌クリーナー 196
こことあ利楽Flow(通気タイプ) 79
腰ゴムシューズSO 16
腰サポートクッションシートクッション 59
個別昇降テーブル ここあ 166
コポレス 尿器 129
ゴムチップ 36
ゴム無しソックス 20
ゴム無しソックス超ゆったりタイプ 20
ゴム風船セット 159
コモユニ 189
転ばぬ杖E(エクセレント) 36
転ばぬ杖C(コンパクト) 36
コンクールF 197
こんにちば赤ちゃん 177
コンパクト折りたたみシャワーベンチIC 97
コンパクト車椅子PFR0+(ピロプラス) 51
コンピネーションII(フルオープン型) 12
コンピネーション(フルオープン型) 12
コンフォートOASIS 214
コンプレッサー式ネブライザ 214

さ
座位安定シャワーキャリー SY-20 107
災害時の緊急トイレ 30回分 ダブル抗菌消臭 178
SaiSai WG110 28

SaiSai WG130 28
SaiSai WG140 28
SaiSai WG520 26
サイドクッション AP-1 59
サイドサポートクッション 59
サイドレールクッションカバー(両面) 69
座位保持自走型 ラクリオPR-1000 54
座位保持ティルトリクライニング ラレスト 54
サウンドアシストスピーカーAT-SP767XTV 172
座王X NAH-XF5 53
自走コム くいくい 16
桜柄の失禁パンツ(2枚組) 16
さざえ 70
差し込み便器(専用カバー付) 129
さすだけ充電ラジオリイト2 178
殺菌ハンドソープ 168
さつとさわやか からだふき 114
さつぱりからだふき液体タイプ400ml 114
SANA-Toiletta 131
サニーウォーカー AW-III 40
サニーウォーカーSP 40
サニー酸素ボンベカー 40
サニタリエースHG 124
サニタリエースOD 124
サニタリエースSD(ソフト便座)据置式 124
サポートチェア 95778 146
サポートテーブルB 170
サポートベルト 85
座面付キーパー 60
さらさらスリムさらさらミニ 140
サラステディサラステディコンパクト 85
サラットシート 73
サラプラス 86
サラブックス 86
サルバあて楽スーパーワイド長時間 139
サルバ安心Wフィット 139
サルバうす型やわ楽パンツ 139
サルバ紙パンツ用やわ楽パッド 139
サルバ強力吸引テープ止め 139
サルバケアシート 使い捨てタイプ 74
サルバ(尿とりパッドスーパー(男性用女性用)) 139
サルバ やわ楽パンツ 139
Salofix COOL PAD Lサイズ 203
さわやかあさひ 120
さわやかチェアPT 120
さわやかチェアPTN 120
三角形ラグ NR-29 78
三角クッションピタゴラス 81
3電源吸引器3WAY-750S-2 214
3点式替えゴムガンバ 35
360度歯ブラシ 大きめヘッド 196
サンファイバー 181
サンファイバーウォーター(粉末タイプ) 182
3分丈シューズ 16
サンボルトEX 39
サンボルトST 39
GPクッション 59
シームレスサポートーズ 208
JDP1 お薬ポケット1連筒 202
シェイプストレッチャー 160
ジェルセルG2 58
ジェルトルククッション 57
ジェルトルククッション 81
シエントII(モーターなし) 68
時間だよおしらせとらばん 177
施設用テーブル UFT-KA 166
自走式 AFP-22 53
自走式 NEO-1β 51
自走式 WAVIT(ウェイビット) 51
自走式 COLORS-KC-1 51
自走式 自動ブレーキ装置付MBY-41B SW 52
自走式 自動ブレーキ装置付SKT-400B 52
自走式 STAYER(ステイヤー) 51
自走式 ノーバンク 車いす 51
自走式 モダンシリーズ 53
自走式 ラクナー2 LK-2 52
持続冷感UVアームカバー MX109 203
舌みがきスムーザーW-1 PREMIUM 194
室外履き ヘルシーライフ104 28
室外履き ヘルシーライフ106 28
しっかり骨髄を支える生ゴムベルト 207
室内用自在手すり ツインディ 71
室内用歩行補助車 ピッコラ(Piccola) 43
しつぷり貼りひとりでベタコン 201
自動尿器 新スカットクリーン 117
自動びんオープナー 199
自動ペットボトルオープナー 199
シトリアR 45
シトリアワイド/シトリアワイドR 45
シールド 40
しめつけない靴下 楽足歩歩 19
弱酸性次亜塩素酸 ジェアファイン 168
車体カバー 61
車いすシートカバー 61
シャトルチェアLII SAL 109
ジャネフ ゼリー飲料 181
ジャネフ ファインケア(9種類) 181
シャワーキャリーLW 108
シャワーキャリーLX-II 108

シャワースカールE 109
シャワーチェア 楽湯STS 背付き・背無し 99
シャワーチェア 楽湯くるまるコンパクト 100
シャワーチェアAir コンパクトSPワンタッチ 96
シャワーチェアAir ミドルSPワンタッチ 96
シャワーチェアAir ミドルSPワンタッチプレミアム 96
シャワーチェアAir ワイドSPワンタッチ 96
シャワーチェア ユクリアンNシリーズ 98
シャワーチェア付補高便座 KA31-KB31 125
シャワートリローカレボ 85
シャワーベンチ OPE-N 97
シャワーベンチ G-STYLE 99
シャワーベンチすま~いるワイドタイプ 100
シャワーベンチ ミニ 97
シャワーボトル 129
シャワー用車いすKS2 108
シャワラクシャワラク4輪自在 109
シャワラクVシャワラクV4輪自在 109
シャワラクリクスSAL 108
シャワーベンチMini背付・背無し 99
ジャンプハット 112
ジャンプロープAir 157
ジャンボプラスAP 171
重失禁シューズ 16
重すい(ソート) 158
充電式集音器きこえ上手 171
充電式人感明暗ナイトライト 146
収納式リクライニングベッド AX-BG570S 68
手指消毒用エタミスト(ポンプ付) 168
術後腫帯 212
手動式吸引器 214
ジュネーステンレス鍋(電磁調理器対応) 193
シュプールX 屋内曲線型 156
瞬感スポット 22
将棋盤・将棋駒 162
衝撃吸収マット 70
昇降サイドテーブル DT-4301 202
錠剤カッター 70
消臭錠 132
消臭スプレー空間用 132
消臭スプレー濃縮タイプ 132
消臭ふんわりベンザシート無地1組入 127
消毒洗浄剤 168
消毒用エタノールMIX「カネイチ」 168
上腕式血圧計 BM-211 213
上腕式血圧計 BM-212 213
上腕式血圧計 CHUC615 213
除菌ウェットティッシュ 185
除菌ウェットナップ 185
食事エプロン 183
食事前掛 184
食事用エプロン 183
食事用エプロン 50枚入 185
食事用エプロン(完全防水) 184
食事用エプロン(使い捨て) 185
食事用エプロン(撥水加工) 184
所作Shosa 鶴所作Shosa 亀 190
シルウォッチRO201セット 170
シルキーダイヤ 167
シルク混染楽らくソックス 20
しるばあ(パラダイス)バジャマ 10
新感覚 吉ブラシ「したつつみ」 195
シングルスコープ 外付(本式) 213
伸縮ジョイント和柄ステッキ 32
伸縮 楽らくハンド 200
紳士用長袖バジャマ 10
振動体温計 CTB720VA 213
振動トルクニギマジン 163
新入浴用キャリーベルト 110
新入浴用キャリーベルトDX 110
シンフォニーSP-SPスリム 44
シンフォニーバスケットSP 43
シンフォニーラクーン 44
素あわ物語 114
吸い口付きマグカップ 187
水分補給食 お水のゼリー 181
スウィングスゲーム 161
スーパーバイオマット(衝撃吸収タイプ) 113
スーパーフィット防水ボックスシューズ 74
スーパー浴室シート(2枚入り) 113
据置型介護リフト かるがるプチV 88
スカイリフトIR SL-2023 89
スカットボールセット 161
すくいやすい皿 189
すくいやすいスプーン・フォーク 191
スクリット液体洗剤 169
スクリット全身シャンプー 169
スクリット棒/スクリット袖子 169
すたごらさんソフ05-05ワイド 23
すたごらさんソフ07 23
スタンダードラテックスグローブ 167
スタンバイ 199
スッキリアボール 30cm 159
すつきり手すり クリンディ 71
すつきりボイ 130
スッキリボール 157
SUTTO IN -スットイン 22
SUTTO FIT -スットフィット 25

すつぱり防水シートII 2023 74
ステープルシートII 2枚組 112
ステッキストラップC型 36
ステッキベジック折畳5花柄 36
ステンキ用すべり止めカバー 33
ステルス製浴槽台R あしびた 101
ストレッチフィットII(通気タイプ) 69
Straw Cup(ストローカップ) 187
ストローカップ 186
ストロー付カップ 186
ストローポッパーキャップ(フッシュユ) 187
スノコ ちょうせい君 106
スプーン箸2 192
スベスベグッス 132
スベラス屋内用 14本入 150
すべり止めシートロール 188
すべり止めソックス「長寿」 20
すべり止め付5本指ソックス 20
すべり止めバスマット楽湯 113
すべり止めマット 113
すべり止めマット ユクリア 112
すべり止め浴そう台N(コンパクトワイド) 102
すべり止め浴槽マット「あんしん」 113
滑りにくい安全先ゴム 36
滑りにくい3点先ゴム 35
滑りどっぺア 166
スポンジ 192
すま~いるコンパクト 100
スズメス防水シートW 74
スムーディ(トイレ用) 128
スモールチェンジラグーナ 79
スライディンググローブ 90
スライドシート トレイジー 92
スリングシート 88-89
スリングシート(バイオオメッシュブルーエヴァ) 89
スリングパオメッシュ グレール 88
スルーボックスSP 44
すわっ手(和式便器用すわり) 124
スワリナ 43

せ
赤外線センサーかんたん MS3100D-LB 175
清拭料 1L 114
セーフティアームウォーカー 46
セーフティアーム 交互式固定型 47
セーフティアームVタイプウォーカー 47
セーフティアームUXタイプウォーカー 47
セーフティアームロータリー 44
セーフティアームロータリー大型タイヤタイプ 45
セーフティアームロータリーポケット 45
セーフティアームロータリーポケットグランド 45
セーフティアームローズ婦人用 16
セーフティアームIII 18
赤外線コードレススピーカースystem 172
背すじをのばす8の字クッション 59
接骨院の先生が監修したネックサポーター 210
接骨院の先生が監修した指のサポーター 210
ゼティア 薬用 弱酸性泡ハンドソープ 168
ゼバII 214
ゼハノールSS-1 NV63 168
ゼラートボール 157
せまね君ルーベ読書用 202
セラバンドトレーニングセット 158
セラバンド フレックスA 158
セラバンドミニバック 158
セルコンフォートマットレス 69
ゼルボックスデジタルXL フルセット 170
ゼルトシリーズ 型ハンド 149
全周ゴム付きボックス型防水シューズ 74
センターゴムII 22
専用凝固剤カメラルサー-T3 117

総裏メッシュ付き RAKULIN 60
爽快おろろるるジェル 197
爽快おろろるるジェル 197
爽快クッション MR-3 57
爽快スポンジ(レギュラー・ブラ軸) 194
爽快ハクゾウ マウスクリーンA 198
早快ホスピタルシューズ 24
早快マジック オープン 24
早快マジック レギュラー 24
速乾防水シューズ(同色2枚入) 73
ソックスエイド 200
ソックスサポート 200
袖付きディスコエプロン 167
ソフティマットレス 69
そふと安心2本杖 29
ソフトグリップスリム伸縮アルミ杖 32
ソフトグリップSOFT-GA 32
ソフトケアねまき 11
ソフトコムスプーン 191
SOFT-G カーボン4点板+ 34
ソフトスクリット 169
ソフト にぎっ手 18
ソフトソットカバー 17
ソフト(フランスギムニク) 159
ソフト(リアフリー)箸 190
ソフト(ハンド)エクササイズ 157
ソフト 補高便座 126

そ
総裏メッシュ付き RAKULIN 60
爽快おろろるるジェル 197
爽快おろろるるジェル 197
爽快クッション MR-3 57
爽快スポンジ(レギュラー・ブラ軸) 194
爽快ハクゾウ マウスクリーンA 198
早快ホスピタルシューズ 24
早快マジック オープン 24
早快マジック レギュラー 24
速乾防水シューズ(同色2枚入) 73
ソックスエイド 200
ソックスサポート 200
袖付きディスコエプロン 167
ソフティマットレス 69
そふと安心2本杖 29
ソフトグリップスリム伸縮アルミ杖 32
ソフトグリップSOFT-GA 32
ソフトケアねまき 11
ソフトコムスプーン 191
SOFT-G カーボン4点板+ 34
ソフトスクリット 169
ソフト にぎっ手 18
ソフトソットカバー 17
ソフト(フランスギムニク) 159
ソフト(リアフリー)箸 190
ソフト(ハンド)エクササイズ 157
ソフト 補高便座 126

爽快おろろるるジェル 197
爽快おろろるるジェル 197
爽快クッション MR-3 57
爽快スポンジ(レギュラー・ブラ軸) 194
爽快ハクゾウ マウスクリーンA 198
早快ホスピタルシューズ 24
早快マジック オープン 24
早快マジック レギュラー 24
速乾防水シューズ(同色2枚入) 73
ソックスエイド 200
ソックスサポート 200
袖付きディスコエプロン 167
ソフティマットレス 69
そふと安心2本杖 29
ソフトグリップスリム伸縮アルミ杖 32
ソフトグリップSOFT-GA 32
ソフトケアねまき 11
ソフトコムスプーン 191
SOFT-G カーボン4点板+ 34
ソフトスクリット 169
ソフト にぎっ手 18
ソフトソットカバー 17
ソフト(フランスギムニク) 159
ソフト(リアフリー)箸 190
ソフト(ハンド)エクササイズ 157
ソフト 補高便座 126

商品名索引

ソファあごバンデージ 210
 ソフラビレンエプロン 184-185
 ソフラビレンエプロン ボーダーチェック/ロング 185
 ソフラビレンシューズ 15
 ソルボウオークニーサポーター 205
 ソルボ外反母趾サポーター 薄型 209
 ソルボ外反母趾・内反小趾サポーター薄型 209
 ソルボテーラーチサポーター薄型 209
 ソルボDo 中殿筋+腰ガード 205
 ソルボDoリストサポーター 205
 ソルボヒールサポーター 209
 ソルボヒッププロテクター 14
 ソルボ楽らく腰ガード 205
 ソルボ楽らく腰ガードトリプルサポート 205
 ソルボ楽らくひざガード 205

た
 DARWING Hakobelude(ダーウィン ハコベルデ) 164
 ターンテーブル 107
 体位変換バット「ピタゴラス」 81
 大画面歩数計H-236 160
 体幹筋(ワー)アシストバンド 208
 体脂肪計 クラベールプラス 212
 タイトネックステッキ 30
 DSIS ソルボメディ(ワイルドソールタイプ) 209
 デイザイリ薬缶器 大型DX 186
 楕円バット NR-25 78
 タオルウォーマー KDA-20S 165
 タオル地防水シューズ 73
 タオルの防水シューズ 73
 タカノクッション R 57
 タカノクッションMOLAコンタータイプ 58
 タカノクッションMoleR 57
 卓上ホッケー 161
 竹虎 介護ねまき 12
 タケトラクラッチ 35
 タスカルST5(屋内直線型) 156
 タスカルアルーラ(曲線型) 156
 タスカルひふと 156
 ダストカートSD 165
 たためるA 120
 立ち上がり用スリング 86
 立ち上がり歩行器 コンパクトタイプ 87
 立ち上がり補助椅子 165
 たちあつⅡ・たちあつⅢハイタイプ 149
 たちあつⅢ 浴室用 105
 たちあつ540 146
 たちあつサムリング 71
 たちあつ使えるおしりふき 131
 ダブルマジックⅡ 21
 ダブルマジックⅢヘルシンボン 22
 ダブルマジックⅢ Ⅱ(みやび) 22
 ダブルマジックⅢ ローズ 22
 ダブルマジックⅢ 21
 ダブルマジックⅢ Ⅱ 26
 ダブルマジックⅢ ニット 22
 たよれれSOTOE 144
 タンサーBOX 42
 段差解消踏台 147
 男性用簡易探尿器 コリサーバー 129
 男性用 さわやかうす型パッド 133

ち
 小ささいバンスボール20cm 159
 チェア&スツール 165
 チェアセンサー/コントローラーセット 175
 着衣エイド(万能タイプ) 200
 チャルパーⅡ 25
 茶碗まくら 188
 中型ベグボードセット 162
 超音波洗浄器ソニックスリム 202
 聴覚(ちょうさち) 171
 超くつろぎナチュラールームウェア 210
 長時間あんしん 尿とりパッド 134
 超通気サーティパッド 83
 超低床フロアベッド 標準 67
 超ゆったりくつ下 特大サイズ 19
 腸腰筋リラックスベルト ラクナール 207
 調理不要!3Days非常食セット 177
 聴六(ちようろく) 171

つ
 通気ビーズステッキ 83
 通気ビーズベッド(ベルト付)1612 83
 使っていいね!うがい受け 198
 使っていいね!キャップオナー 199
 使っていいね!牛乳パックハンドル 199
 使っていいね!吸い口付やわらかボトル 200 187
 使っていいね!すくいやすいお皿・小鉢 188
 使っていいね!ストロー付やわらかボトル200 187
 使っていいね!飲みやすいストローコップ 300 187
 使っていいね!ボトル用のびのびストローキャップ 187
 使っていいね!やわらかスプーン 191
 つかまり手すり(水廻りタイプ) 149
 つま先ひろるサポート 23
 つまやスリ ラウンドタイプ NC-301 201
 つるりんこQuickly 182

て
 DFP プログレッシブスーム 29
 TCクイックシューズ 72

TY535 アルミ製シャワーチェアーE-DXタイプ 108
 テイコボ うがい受け 198
 テイコボ伸縮ステッキ 30
 テイコボタペラック 187
 テイコボナノDX 40
 テイコボにおい取り袋EX 130
 テイコボ入浴用介助ベルト 110
 テイコボMyカルテ くすり整理キーケース 202
 テイコボ家々入浴用介助ベルト(介助者用) 110
 テイコボリトルワゴンミニ 44
 ティナーエプロン 185
 低反発ノーナツ椅子 メッシュ 210
 低反発リリ(一シプル足らくクッション) 82
 ディフェンダーNTS ノンアルコール 178
 テーブルウェットティッシュ 185
 テーブルからすべらない食事エプロン 183
 手首式血圧計 BM-105WT 213
 手首式血圧計 CHWL350 213
 デジタル温湿度計 モスフィ 212
 デジタル温湿度計 ルーモ 212
 デジタル温湿度計 ルミール 212
 デジタル血圧計 UA-1200BLE 213
 デジタル血圧計 UA-1030T 213
 デジタルチェアスケール 165
 手すり付きステップ台 コニットタイプ 146
 手すり用すべり止めテープ 150
 デニムシューズ(失禁用防水シューズ) 73
 デニムラミネート 73
 デノールEVO 40
 手間なしびつたりシューズ 74
 デュオ ジェルクッション 58
 デラックス安心シューズ300 17
 デラックス安心フリース300 17
 デラックス円座 82
 デラックス角座 82
 デレアンⅢ 171
 電気ケトル ブロム 193
 電気式人工喉頭ユアトーン 170
 電子ターゼット 162
 電子体温計(収納ケース付) 213
 天井走行式リフト マキシスカイ2 86
 デンタルブロック 196
 電池がいらないワイヤレスチャイム 173
 電動車いす KEY-01 55
 電動車いす SKT-JUX PLUS 55
 電動サイクルマシン エスカルゴⅢ 160
 電動手足サイクル運動機 ラビト 160
 電動ブラチナナノ 万毛歯ブラシ 195
 転倒予防シューズ 24
 電動楽らくムーブサイクル AFB3022 160
 電動リクライニングベッド AX-BE580 68
 デントクリア 198
 デントクリアカップ入れ歯洗浄用 198
 電話用拡声器 DSP-AM01 171
 電動四輪車スーパーボルカー SPX-1 55

と
 トアキューブ 149
 トアフリー EXG321 159
 トイレエイド据置式 タテマース 128
 トイレシート 前傾型 126
 トイレに流せるおしりふき大判厚手 131
 トイレに流せるスッキリおしりふき 131
 トイレに流せるバツとおしりふき 131
 といれぽつと(紙おしりふり付) 130
 トイレ用たちあつⅢ 128
 トイレリフト 125
 糖質カットご飯メーカー 193
 トーナツバット NR-09 77
 読書スタンド 楽機 69
 特注屋内用踏台 147
 独立宣言 スマート 156
 独立宣言 ローザ 156
 床ずれナーサーパッド 80
 どこでも片手でペーパーホルダー 124
 どこでも手すり 70
 取っ手付き汁椀 188
 取っ手付き飯碗 188
 ドライシャンプー 114
 トライセルE 80
 トラベルビロー 72
 トランスファシート 91
 トランスポートベルト 60
 トランポックス サポート補助器具 159
 トランポックス ショク 159
 トロミクリア 182

な
 ナーシングラッグ 56・76~78-82-83
 ナーシングラッグ 一匹物一匹半物二匹物 77
 NRおむつ用パッド NR-15 78
 NR角座カルフアクッション 82
 NRカルフアクッション 56
 NRクッションDX 56
 NRシリーズクッション 56
 NR尖足防止プロテクター NR-13 78
 ナーシングラッグ専用ブラシ 77
 NRブーツ NR-17 78
 NRパッドシューズ 77
 NRまくらバット NR-16 78

ナーシングラッグマットレス NRM-01 76
 ナーセントコンタ 80
 ナーセントバットA 81
 ナーセントボーターフルトレ スチール製 121
 ナーセントメディカルバット 81
 ナイトサイレンサー 210
 内反フィット 憩(そら) 26
 長息生活(吹き返し) 160
 長持ちする大きなお食事エプロン 184
 泣き笑い たあたん 177
 なでなでねこちゃんEX 177
 なでなでワンちゃん秋田犬 HACHI(ハチ) 177
 なでなでワンちゃん秋田犬 HACHI-EX 177
 なにげないけどすごいスプーン 191
 鍋4点セット(お玉付) 193
 名前が書けるのびのび 19
 軟こうめりちゃん 201

に
 においが良い香りに変わるおしりふき 131
 ニオイToretta 空筒 衣類用消臭剤 132
 ニオイノノ 132
 ニオイボイ 130
 ニットランク140 15
 ニッパーつめきり 201
 2倍に聞こえる集音器 171
 入院サポーターシューズ 24
 New Wake V(ウエイクバイ) 170
 NEWキーストック ハンディ 211
 ニュー小型ベグボードセット 162
 NEWこみち 24
 ニューデニムシューズ 73
 入浴介護エプロン 111
 入浴介護エプロン ハーフ 111
 入浴介護エプロン 111
 入浴介護エプロン ユクリアシリーズ 103
 入浴ケア か〜るいエプロンⅡ 111
 入浴サポータークッションⅡ 110
 尿器掛(角型・丸型) 129
 尿器クリーナー 132
 尿器つけおき洗剤 132
 尿器(不透明タイプ) 129
 尿とりパッド 消臭抗菌プラス 138
 尿とりパッドスーパー(男女共用) 134

ね
 ネイルプラス NAIL+ 201
 ネオクラシカル 30
 ネクストコアアジャスト ハイブリッドタイヤ 52
 ネクストコア ハイブリッドタイヤ 52
 ネビアアテンダーウルトラパッド 137
 ネビアアテンダーエクストラお肌安心パッド 137
 ネビアアテンダー小判パッド小判パッドロング 137
 ネビアアテンダー テープタイプ 137
 ネビアアテンダー はくだけフィットバツ 137
 ネビアアテンダー パッド バツタイプ用 137
 眠りSCAN 176
 粘度調整食品トロミーナ 182
 粘度調整食品トロミーナ プレミアムタイプ 182

の
 脳活玩具 162
 ノーブル 42
 ノーブルワゴンM 42
 ノーブルワゴンM 74
 のびのび防水ボックスシューズ 42
 ノボピン 薬用入浴剤 松の精 114
 ノルディックウォーキングボール 29
 ノンスリップマット 188

は
 ハーモニー ALⅡ 42
 バイオティーン オーラルバランス 196
 バイオティーン マウスウォッシュ 197
 徘徊コルⅢ HC-3 174
 バイクギョウボード 90
 ハイソフトベンザシート 127
 はいねーるSAL 108
 はいねーる4輪自在SAL 108
 バイルシューズ 73
 バイル地防水シューズ 73
 バイル防水シューズ 73
 刃間の広いステンレス製つめきり 201
 履くシューズ HO201C 74
 ハクソウあわ物語やさしさプラス 114
 ハクソウプラスチェックガウンFE 167
 ハクソウポケット付き食事エプロン 185
 箸ぞうくん 189
 箸ノ助+(プラス)箸ぞうくんクリア 190
 バスアシスト 102
 バスグリップ 103
 バステル 403 24
 バステル 406 24
 バスベンリー デラックスⅡ 107
 バスベンリー レギュラーⅡ 107
 バスボード 105
 バスボードBタイプ(グラブ付) 105
 バスボード H-S+H-L(はねあげくん) 106
 バスボードU 105
 バスボード軽量タイプ 105
 バスボードフラッシュ 105

バスらぎシリコンマット 113
 バスリフト 102
 バッコーセット 161
 バツとつけられる入浴介護エプロン 111
 ハッピーⅡ NB-NB抑速ブレーキ 44
 ハッピーⅡ トール 44
 ハッピー そよませ 80
 ハッピーミニ 44
 ハッピーミニ トール 44
 花柄ステッキ 30
 花柄4点支柱 35
 鼻水吸引器 鼻水すいと〜る 214
 ハビナスストロー付カップ 187
 ハミングッドハミングッドH 194
 ハユール フットケアマット 110
 ハユール フットバスバツ 110
 パラリンコップ 196
 バリアフリーおくながトレマット無地 127
 バリアフリースケール車イス用 165
 バリアフリー踏台 146
 バリアフリー MBH-001 165
 バリュEV1E 164
 バリュEV2E 164
 バリエン 190
 バルスオキシメーター 214
 バルモニオプラス 214
 ハロキティステッキ 33
 パワースマイルS 214
 ハンツ型おむつカバー 17
 ハンディ水のう 203
 バンド 192
 ハンドアルサワーNL 168
 ハンドグリップリング 157
 ハンドケアジェル 肌ほのか 114
 ハンドサポーター NR-22 83
 万能滑り止めテープⅡ 150
 万能バットカバー NR-26 78
 パンフーステッキ・パンフーステッキワイド 31

ひ
 BMCフィットマスク 60枚 167
 ビーズプチパッド 83
 ビート 42
 PVCグローブ 167
 ビーンボウリング 161
 尾骨を浮かすシートクッション 59
 ひざ付ふんわりレグウォーマー 204
 ひじあて NR-08 78
 非常持出セット 標準セット 177
 ビジョン消臭フォーム(トイレ用) 132
 ビジョン ステール 130
 非接触体温計 TO-401 213
 非接触体温計ベビースマイルPit S-709 213
 ビタシートクッション 58
 PitattoⅢサンダル 111
 筆記具&食器用グリップ 192
 びっくり足裏つるつる 112
 ビバくろりん 195
 ビバジェルエト 195
 皮膚赤外線体温計 213
 ビューマスク 167
 ビューライフエアークッション 57
 ヒューゴステッキ 30
 ヒューゴステッキ オフセット多点杖 34
 Beauty(ビューティ)入浴用自動具 200
 ビリーブ 79
 びん蓋開け 199

ふ
 ファスターボタンエイド 200
 ファミカシユヘルパー 200
 ファミリーコミュニケーション 177
 Vステップ 06 26
 フィットバツ(尿取パッド用) 17
 フィルムカセット タイプ3(60回分) 117
 笛吹きケトル(2.5L) 193
 4Dハートフルクッション 58
 フォールディングキャリーカートL 蓋付き 211
 フォリオ 57
 フォルテ 42
 ふかふか裏起毛靴下 20
 ふくだけ簡単シャンプーナップ30枚入 114
 婦人用長袖パジャマ 10
 フタ付き軽マツ 186
 フタ付ランチプレート(角)「楽弁」 189
 フチカ 40
 フチトレサイクル AFB2523R 160
 フッシュアップL型パッド 149
 フットガード(左右兼用) 61
 フットカバー 186
 フットレストカバー(2個組) 61
 フード〜紙おむつホルダー 17
 フード〜びくろ 18
 フード〜ねまき 11
 プライベートスクリーン 124
 プラすのご湯快タイプ 106
 フラッシュリング DSP-FLO1 172
 フラットウォーカー AFW3922 160
 フラットフィット 57
 フランハンドブレンダー 193
 フリース肩掛け 204

フリースタイル手すり(TOTO) 153
フリーバンド 158
振込め詐欺見張隊 新117(しいな) 172
プリントステッキ 32
フルステップ式ステッキEasy Lock 33
プレイスハイブリッドアシート 58
フリュームウォーカー-固定型 46
フレグラー 69
フレグラーSTRマットレス 69
触れずにタイマー 193
フレックスボード 90
フレックスメタルスプーン 192
フレグラー食ビュペーストミニ詰め合わせ8種x2袋 180
friend(フレンド) WF-1 45
フロアレポーターIII 有線タイプ 175
フロイデカラスステッキ 10段階調整 31
フロイデプリントステッキ 10段階調整 31
フローラ 107
フロムナードステッキ 31-33
ふわふわフィットパンツ 17
ふわふわソックス 20

ベアシック圧縮タイプ 31
ベアスト状のオブラート 182
ベーパーホルダー200枚用 PT-200 167
ベコぼんだ 198
ベストサポート手すり 71
ベストHIL 42
ベスポジe 148
ベダルエクササイズ PX-one 160
ベッドコルルケーブルタイプ BC-2 174
ベッドサイド水洗トイレ 117
ベッドサイドテーブル 70
ベッドサイドテーブル KLI 70
ベッドサイドテーブル SL 70
ベッドサイドマットII 70
ベッドバックサポート 72
ベッドボルトオープナー 199
ベッドボルトストローキャップ 187
ベッド用アクションパッド 80
ヘッドレストD 7063 109
ペプチサル ジェントル マウスウォッシュ 197
ペプチサル ジェントル マウスジェル 196
Vela(ベラ) 200
ベルエット 205
ヘルシーワンW 43
ヘルシーワンW プリマドンナ 43
ヘルシーワン キャラソン 43
ヘルシーワンキャンシットヌーボー 43
ヘルシーワンコンシールドジュ 45
ヘルシーワン レジェール 43
ヘルスリッグMB 42
ヘルスリッグ ライトミニM 40
ベルト付きつり包帯 207
ベルハートモニター 161
ベルフィットビガーボール 159
便器すまてーブ 127
ベンギンサポート 90
便座カバー(パナソニック) 124
Benri ベンリー 40

ボイズ 肌ケアパッド 133
ボイズメッセ 171
ボイレット 130
防水クッションカバー(拭き取りタイプ) 61
防水シーツ 73
防水シーツWF 73
ポータブルコーナートイレ 178
ポータブルスロープ 154-155
ポータブルトイレFX-30 らくソウくん 122
ポータブルトイレFX-GP ちびくまくん 123
ポータブルトイレ きらくP2シリーズ 123
ポータブルトイレ きらくミニでこ 121
ポータブルトイレ 座楽 ラフィーネ 121
ポータブルトイレ ジャスピタ 121
ポータブルトイレチェア 123
ポータブルトイレマット 126
ポータブルトイレ用消臭液 132
ポータブルトイレ用消臭液(1L) 132
ポータブルトイレ用消臭フォーム 132
ポータブルトイレ用消臭防水マットR 126
ポータブルトイレ用袋 130
ポータブルトイレ用防臭液 132
ポータブルトイレ用防臭剤 132
ポードクッションコシオス 210
ホームケア歯ブラシ 195
ホームケア防水シーツ 73
ホームセーフティアラートII 172
ポケットコイルマットレス 69
保険証ホルダー 202
歩行訓練用ウォーキングジャケット 86
歩行サポート手すり スムーディー 144
補助便座 126
補助便座やわらか 126
ぼこぼこ反射玉 36
ボジョニングエアア 81
補助便座 126
BOS非常用臭わないトイレセット 50回分 178
ボックス型シーツ 72

ボックスシーツ 72
ボッケSel1 171
ボッチャ 161
HOTαふわふわ足ポケット付き敷パッド 204
ホット&スチームJパッド LLサイズ 204
ほっとバスタイム湯温計2 110
ほとと綿 インナー 14
ボディシェイプガン MCBO20 212
ボディースーツA110 17
ボディースケール グラッセ 212
ボディースーツ 4L 169
ホルダー付吸いのみ 186

マイクッション 57
マイクログライメイトネクスアイビー 79
マイスコ スライディンググローブ 90
マイハート15 28
マイハート3 23
マイハート3 ワイド 23
マイハート55 28
マイン 42
マウスポンジ 194
前広便座 ZA FREE 温水洗浄便座付補高便座 125
マキシスカイ440 イージートラックFSフリューム 86
マキシツイン 87
マキシムープ 87
マグダーツセット 162
曲げて使えるスプーン フォーク 192
巻けるレックウォーマー 20
曲げれるゴムスプーン 192
マジックリリーチェア「お助けハンド」 200
マスカットボールタイプII 104
マスキリアエコノフルカバー フィルム 167
マッキンリーケアベッド オプショナル 68
マッスルスーツ Exo-Power 164
マット 159
まどか(回転盤付) 107
マニクイックエイト(フットケア) 201
マニクイックソフトタッチ 201
魔法のつめけずり 201
まもっ茶手 18
まもっ手 18
まもっ手(タック付ソフト) 18
まもり帯 ネル 18
まもり帯 ムートン 18
マルチオーブナー 開通生活! 199
マルチマット H9790 61
マルチマットL H9791 126
マロニー水枕 ボックス型 203
マンラク1型ねまき 12

ミールターン 166
ミオレットIII 67
ミシェル 45
水99%赤ちゃんのおしりふき80枚x12 131
水だけで洗える介護用タオル ハタビカイゴ 112
水まわり用車いす 108
ミニックスII 214
ミニックスW-II 214
みはりん坊W 212
見守り介護ロボット aams介護 176
耳にすっぽり集音器II 171
みみもとくんexall(イクサソ) 172
ミラクルグリップ40S-60-200 83

ムーンパット 77
明治 メイバランスミニカップ(12本入) 181
メッシュアクションギアクラシック 205
メッシュアクションギアスリム 205
メッシュ式スライザ 214
メディエイド 誤しかりガード 206
メディエイド しっかりガード 206
メディエイド すっきりフィット 206
目まわり専用清浄綿 202
Xロディ スムーズ 39
Xロディ スムーズKBR 39
Xロディ スムーズグランデ 39
Xロディプリモ 39
Xロディプリモグランデ 39
総浴ゆつたりソックス 20
綿リブ薄手履巻き 15

モアブラシ 196
盲人杖 36
盲人杖(折りたたみ式) 36
盲人杖(身体支持併用) 36
盲人杖 スライド3段外ネジ式 36
モート 41
MOGU 211
木製規格踏み台5535 147
木製きらく片付け簡単トイレ 掛掛跳ね上げN 117
木製きらく 軽~トイレ 120
木製玄関ステップ1段 147
木製玄関台 147

木製 高級滑りにくいスロープ(屋内用) 150
木製チェア 166
木製チェア 手掛け付 IKD-03 166
木製チェア 肘付き IKD-01 166
木製踏台(SHIMOYAMA) 147
木目すくいやすい仕切りプレート 189
木目すくいやすいプレート 189
木目持ちやすいコップ 186
木目 持ちやすい茶碗 汁椀 188
もしもしフォン 171
モノクロングボックス80 15
MOMIX2(モミXモミ)2枚組 208

やざき屋内手すり部材 151-152
やすらぎバジャマ 10
やぶれにくいタイプのおしりふき 131
やぶれにくいタイプのおしりふき大判厚手 131
やわらかシャワーチェア クレオ 99
やわらかシャワーチェアワイド背無し 99
やわらかタッチ体温計 TO-200 213
やわらか補高便座 126

湯~グリップ(ワイド) 104
ユーティウェーブ深皿 ビュアホワイト 189
UD グリップ包丁 199
ユーティボール 3点セット 189
遊歩フジ 55
ユーメイトHGT 42
床走行式 電動介護リフト(KQ-781) 87
床汚れ防止マット(3枚組) 127
湯チエア23 100
ゆつたり簡単スリッパオン 22
ユニカップ 186
ユニットケアポーター 165
ユニットバス対応浴そう手すり UST-130UB 104
ユニトレバックス14枚入 2週間パック 130
ユニバーサルイマー 160
ユニバーサルデザイン・チタンカトラー 191
ユニバス シャワーチェア 100
ユニプラス 浴槽手すり UB兼用130 103
ユニプラス 浴槽内いす 102
ユニホルダー(グリップ付) 192
湯の宝(丸ボトル) 114
指ぬき健康ソックス 20
ユリドームセット男性用 129

洋式トイレ用スライド手すり 128
洋式トイレ用フリュームS はねあげR-2 128
洋式トイレ用ベストサポート手すり 128
腰部サポートアウトター DARWING SATT 164
ヨカロ ボジョニングベッド 66
浴室すのこ カラリ床 106
浴室用マット オーバリリグ 113
浴槽台 Air シリーズ 101
浴槽台 ユクリアシリーズ 102
浴槽手すり UST-130N/200N 104
浴槽手すり UST-130N/200N 103
浴槽手すり UST-130R 103
浴槽手すり UST-165W 103
浴そう手すりX 103
浴槽内スノコ 106
浴槽ボード 105
浴用手袋 やさしい手 112
横付けフルクライニングキャリ-FC-220 55
横モレあんしん テープ止め 134
ヨックお風呂の尻 112
ヨックションXO 57
四点可動式オン・オフさん 34
4点ステッキ 35

ライジングエイドクリップ ラククリップ 71
ライトステップタイニーW ヌーボー 41
ライトステップタイニーW ヌーボーオム 41
ライトステップタイニーW ヌーボーレガロ 41
ライトスプーン 191
ライトフォーク 191
ライトミニアンジェレッタ 41
ライトユニバーサルスプーン 191
ライフウォーカー101 26
ライフウォーカー307 26
ライフフリー お肌あんしん尿とりパッド 134
ライフフリー スリずに安心 紐ひん専用尿とりパッド 134
ライフフリー のび~るフィットうす型安心テープ止め 134
ライフフリー 一晩中あんしん尿とりパッド 134
ライフフリー リハビリ用うす型軽快パンツ 134
楽位置楽座 61
楽匠+(プラス) 65
楽スマスリベース 34
楽チル 109
ラククッションパンツ3904 14
ラクのみまぐ 187
RAKUリッグII 61
らくらく L007 28
らくらく MOO1 28
らくらくアクティブパンツ 164
らくらくオーブナー 199
ラクらくおしりキレイミスト 131

楽らくガーゼバジャマ(春夏用) 111
楽らく開閉シャワーベンチCN 96
楽らく開閉シャワーベンチS/U/Sフィット 96
楽らく開閉シャワーベンチSコンパクト 96
らくらくゴックン 186
ラクラク食器具 192
らくらくスリムバケット 40
らくらく点眼 202
楽々箸 クリップタイプ 樹語製 190
楽々箸ピンセットタイプ 190
ラクラク持手 201
ラクラクス 92
ラクラクスUカーブ 92
ラクレーンバッグ 楽とじ 117
螺旋式ゴムの耳かき G-2160 201
楽起(らっきい) 介助/入型 71
ラップボン・ブリート(S) 117
ラップボン・プリオ(S) 117
楽歩Basic(ラップペーシック) 55
らふらふスタンダード 31
ランバクソフトII 205

リクライニング パーソナルソファ 165
雑床 徘徊わか~る 6900 172
雑床 徘徊わか~る9000携帯タイプ 175
リズム RWC 40
リセットパ-TRIGGER HARD/SOFT 157
リトルターンZ-ZT 46
リハステッキワイド 35
リハたいむせり 181
リハビリシューズW503-GM503 23
リハビリシューズW603-GM603 23
リハビリステッキOS 32
リハビリテーブル KF840 70
リハビリネマキ 12
リハビリボール 163
リフレ お肌のことを考えた1枚で一晩中安心パッド 135
リフレ 簡単テープ止めタイプ 横モレ防止 135
リフレ サラケアパッド 136
リフレ サラケアパッドスーパービッグ 136
リフレ サラケアパッドワイドロング 136
リフレ サラケアパッドワイドロングスーパー 136
リフレ スーパーキャッチパッド 136
リフレ スズなく快適紙パンツ用パッド 136
リフレ 超うす安心パッド 133
リフレックス 58
リフレ ハイパースキンプロ 136
リフレ はくパンツ 1枚で一晩中安心 135
リフレ はくパンツ うす型長時間安心 135
リフレ はくパンツ 軽やかなうす型 135
リフレ はくパンツスリム 135
リフレ はくパンツ夜用スーパー 135
リフレ はくパンツレギュラー 135
リフレ パッドタイプ 136
リフレ トイレに流せるおしりふき 131

ルーP式スリングオールティ 88
ルーP式スリングハイバック 88
ルーP式スリングローバック 88
るんるんスタンダード 33

レスキューEバックシート 178
レッツゴ 43
レッツゴミニ 43
レボUコップ 186
レンジスプーンレンジフォーク 191
レンジでゆたぼんLサイズ 204
レントシリーズ 65

ロコチューブ 157
ロコング 157
ロックアシスタII LA-1-LA-3 53
ロフトランドクラッチ 35
ロフトアシストウォーカーRT-3 46
ロータII 45
ロングハピロー 72
ロンボジョニング ヒロー&クッション 83

ワークサンダル 111
ワイドアルミスロープ 154
ワイドスライドスロープ 155
ワイドベルトワッフル 25
ワイヤレスチャイム 172-173
ワイヤレスフロアセンサーCS(無線タイプ) 175
脇が痛くなりにくいビーンと背筋ベルト 207
わくわくエクササイズ たまご 157
わくわくエクササイズ はちのじ 157
ワコルII らくらく(トナー) 腰部保護ベルト 207
ワルツ カデンツァシリーズ 189
ワンタッチ式救護担架 ベルカ SB160 178
ワンタッチスロープ 154
ワンタッチテープシャツ 13
ワンタッチ肌着(コバス) 14
ワンタッチリヒカ 69
ワンハンド調理板2 199
ワンハンド刃切皿 201

生活用具で 生活を快適にサポート

オーダーメイド車いす作成・車いす修理・福祉用具レンタル／販売・住宅改修



事業所番号 1370705400

TEL.03-6659-9666

FAX.03-6659-9667

〒130-0026 東京都墨田区両国3-9-6
メール:info@ps-products.co.jp



<https://ps-products.co.jp>

