

# 車いす・車いす関連用品

介護保険制度  
衣類・肌着・靴下  
歩行補助用品  
車いす・車いす関連用品  
ベッド関連用品  
床ずれ防止関連用品  
移乗用品  
入浴関連用品  
排泄・トイレ用品  
住宅・安全管理  
介護予防・レクリエーション  
施設用品・コミュニケーション  
防災用品  
食事・口腔ケア  
自活・自助具  
生活・健康用品

## 各部名称

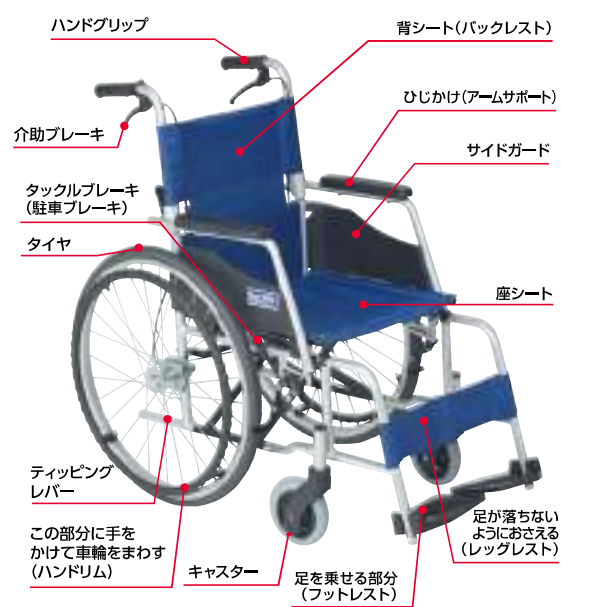

## サイズの選び方

- 1 座った時、お尻の左右に各2cmのゆとりがあるもの(介助の人の手が入るように)
- 2 バックレストは肩甲骨の下ぐらい
- 3 アームサポートに腕をおくと肘の角度が90度に曲げられる
- 4 アームサポート・フットレストがはずれると移乗がしやすい
- 5 アームサポートに膝がくっつきすぎない
- 6 駆動輪が大きい方が段や溝を越えやすい
- 7 ハンドルグリップは介助者のへその高さぐらいが適当

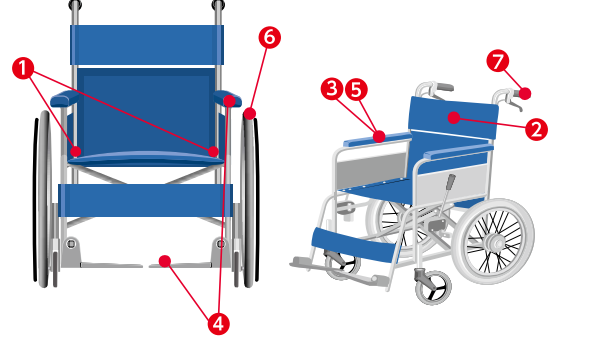

## タイプ

### 自走式

自分自身で操作することが出来るタイプ。介助者が後ろから押すこともでき、後輪が大きく安定感があります。



### 介助式

介助者が後ろから操作するタイプ。自走用の車いすより軽くコンパクト。後輪が小さく小回りが利きます。



## 介助者の車いすでのお世話

### ●前向きで段差を上げる

- 1 体を密着させティッピングレバーを踏みながらハンドグリップを後方に下げ、カスターを浮かせたまま直進。
- 2 カスターを上げ、浮かせたカスターを段に乗せ、後輪を段にくっつける。
- 3 ハンドグリップを持ち上げながら前に押し出し、後輪を段差に沿ってすりあげる。



### ●後ろ向きで段差を降りる

- 1 体を密着させカスターを上げ、ハンドグリップを持ち上げるようにしながら後輪を段に沿って降ろす。
- 2 カスターを上げて後ろに引く。
- 3 フットとつま先が段差に当たらないようにカスターを降ろす。



### ●急な坂を下がる

後方に注意しながら後ろ向きで一歩一歩ゆっくり下りる。



## ポイント

### 車いす使用時の注意点

- 1 おでかけ前にタイヤの空気が十分に入っているか確認してください。(自転車用空気入れが使えます。)
- 2 乗り降りする時は駐車ブレーキ(タックルブレーキ)をしっかりかけて、転倒を防ぎましょう。
- 3 急な坂道や段差は後ろ向き(バック)で進むと安全に降りることができます。
- 4 歩行器として使用することはできません。



## 長時間座った姿勢を保つことが難しい方に、便利な機能



**ティルト**  
背もたれと座面が一体で角度を変えられます。お尻、太ももにかかる体重を全体に分散できます。



**リクライニング**  
背もたれの角度が調整できます。フルリクライニングタイプは簡易ストレッチャーとしても利用できます。

**背張調整**  
背中のカーブに合わせて調整すると楽な姿勢をとることができます。

### 背張調整



## 車いす【自走・介助】一覧表

掲載ページ	メーカー品番	タイプ	全幅 (cm)	座幅 (cm)	前座高 (cm)	重量 (kg)	耐荷重 (kg)	肘掛け	介助ブレーキ	スイングアウト	メーカー名
051A-01	CRT-1	自走	55	40	43.5	9.4	100	－	○	－	ミキ
051A-02-①	NEO-1β	自走	63	40	43	12.3	100	－	○	－	日進医療器
051A-02-②	NEO-2β	介助	59	40	43	11.3	100	－	○	－	日進医療器
051A-03	KC-1	自走	66	42	43	13.6	100	－	○	－	マキテック
051A-04	SY22-40SB	自走	60	40	43	13.2	100	－	○	－	カワムラサイクル
051A-05	WA22-40S	自走	56	40	44.5	12.2	100	－	○	－	カワムラサイクル
051A-06-①	EW-30	介助	62	42	43	11	100	－	○	－	マキテック
051A-06-②	EW-50	自走	66	42	43	12.5	100	－	○	－	マキテック
051A-07	PR-30NC	介助	54	38	42	8.4	75	跳上	○	－	マキテック
052A-01-①	NEXT-11B HB	自走	55	38・40・42	43	12.4	100	－	○	－	松永製作所
052A-01-②	NEXT-21B HB	介助	54	38・40・42	43	11.4	100	跳・高	○	－	松永製作所
052A-02-①	NEXT-51B HB	自走	56	38・40・42	43	15.2	100	跳・高	○	○	松永製作所
052A-02-②	NEXT-61B HB	介助	55	38・40・42	43	14.2	100	跳・高	○	○	松永製作所
052A-03-①	GRC-51B	自走	56.5	40・42	43	17.1	100	跳・高	○	○	松永製作所
052A-03-②	GRC-61B	介助	56	40・42	43	15.8	100	跳上	○	○	松永製作所
052A-04-①	GRC-31B	自走	56.5	40・42	43	16.5	100	跳上	○	○	松永製作所
052A-04-②	GRC-41B	介助	56	40・42	43	15.1	100	高さ	○	○	松永製作所
052A-05	MBY-41B SW	自走	64	40	41.5	17.7	100	跳上	○	○	ミキ
052A-06	SKT-400B	自走	53	40	47.5	18.1	100	跳上	○	○	ミキ
052A-07	LK-2	自走	63	40	45.5	20.5	100	跳上	○	○	ミキ
053A-01-①	KMD-B22-40-M	自走	57	40	43	15.6	100	跳上	○	○	カワムラサイクル
053A-01-②	KMD-B22-40-H	自走	57	40	45	15.6	100	跳上	○	○	カワムラサイクル
053A-01-③	KMD-B22-40-SH	自走	57	40	47	15.6	100	跳上	○	○	カワムラサイクル
053A-01-①	KMD-B16-40-M	介助	53.5	40	43	14.4	100	跳上	○	○	カワムラサイクル
053A-01-②	KMD-B16-40-H	介助	53.5	40	45	14.4	100	跳上	○	○	カワムラサイクル
053A-01-③	KMD-B16-40-SH	介助	53.5	40	47	14.4	100	跳・高	○	○	カワムラサイクル
053A-02-①	KMD-C22-40-M	自走	57	40	43	16.5	100	跳・高	○	○	カワムラサイクル
053A-02-②	KMD-C22-40-H	自走	57	40	45	16.5	100	跳・高	○	○	カワムラサイクル
053A-02-③	KMD-C22-40-SH	自走	57	40	47	16.5	100	跳・高	○	○	カワムラサイクル
053A-02-①	KMD-C16-40-M	介助	53.5	40	43	15.3	100	跳・高	○	○	カワムラサイクル
053A-02-②	KMD-C16-40-H	介助	53.5	40	45	15.3	100	跳・高	○	○	カワムラサイクル
053A-02-③	KMD-C16-40-SH	介助	53.5	40	47	15.3	100	－	○	○	カワムラサイクル
053A-03-①	LA-1	自走	64	40	43.5	16.6	100	跳上	－	－	ビジョンタヒラ
053A-03-②	LA-3	自走	61	40	40	17.3	100	跳上	－	○	ビジョンタヒラ
053A-04-①	AFP-16	介助	56.5	40	38・40・42	15.8	100	跳上	○	○	ミキ
053A-04-②	AFP-22	自走	61	40	38・40・42	17.1	100	跳上	○	○	ミキ
053A-05	KS70-4043	介助	56	40	43	13.6	100	跳上	○	○	マキテック
053A-06	SKT-200B	介助	48	40	47.5	16.6	100	固定	○	○	ミキ

自走式/介助式

車いすの基本的な使い方

広げる

- ①両側のブレーキをかける。
- ②車いすを少し外側に開くようにする。
- ③シートの両側を両手で押し広げる。この時、ゆびを挟まないように注意してください。



たたむ

- ①両側のブレーキをかける。
- ②フットプレートを持ち上げる。
- ③シートの中央部を持ち上げる。



押す

- 両手でハンドグリップを握り、介護される人に注意しながらゆっくり押す。



ブレーキをかける

- ①車いすの横に立ち、片手でハンドグリップを握り、他方の手でブレーキをかける。
- ②反対側も同様にブレーキをかける。



051A-02 自走・介助式 ①NEO-1β(ベータ) ②NEO-2β(ベータ) 215-3650

①自走式 ②介助式 **85,000円** 非

- 軽量・高品質、ノーパンクタイヤ標準仕様でリーズナブルな車いす。
- 車輪／①22×6インチ②16×6インチ
- 耐荷重／100kg ●材質／アルミ製

●重量／①12.3kg ②11.3kg

**標準** **NEW**

- 背折れ
- ノーパンクタイヤ
- 介助ブレーキ(バンド式)



TAIS/000175-000420 ②000422 日進医療器

051A-03 自走式 COLORS-KC-1 7117-0500

KC-1 **91,000円** 非

- 下部フレームにはスタイリッシュで強靱な楕円パイプを採用。
- 車輪／22×6インチ ●耐荷重／100kg ●材質／アルミ製

●重量／13.6kg

座面クッション

**標準**

- 背折れ
- 安全ベルト
- 介助ブレーキ(ドラム式)

ライトグレー

ネイビー



※シート色をご指定ください。写真はパープルです。

TAIS/00690-000068 マキテック

051A-01 カルッタ CRT-1 7202-2710

**133,000円** 非

- 女性や力の弱い方に最適な、超軽量自走型車いす。
- 車輪／22×6インチ
- 耐荷重／100kg ●材質／アルミ製

●重量／9.4kg

**標準**

- 背折れ
- 軽量タイプ
- 介助ブレーキ(バンド式)

グリーン

紺

※シート色をご指定ください。写真はピンクです。

TAIS/00122-000560 ミキ



051A-04 自走式 STAYER(ステイヤー) 2107-1010

SY22-40SB ミント **85,000円** 非

- 定番の標準車いす。ノーパンクタイヤを採用。
- 車輪／22×6インチ
- 耐荷重／100kg ●材質／アルミ製
- 色／ミント

●重量／13.2kg

**標準**

- 背折れ
- ノーパンクタイヤ
- 介助ブレーキ(ドラム式)



TAIS/00160-000326 カワムラサイクル

051A-05 自走式 WAVIT(ウェイビット) 2107-2000

WA22-40S **143,000円** 非

- 独自の曲線フレームが乗り心地とコンパクトさを生み出しました。
- 車輪／22×6インチ
- 耐荷重／100kg(積載物含む)
- 材質／アルミ製
- 色／カフェモカ、濃紺チェック

●重量／12.2kg

**標準**

- 背折れ
- ノーパンクタイヤ
- 介助ブレーキ(ドラム式)

濃紺チェック



※シート色をご指定ください。写真はカフェモカです。

TAIS/00160-00237 カワムラサイクル

051A-06 介助・自走式 ノーパンク 車いす 7117-1960

①介助式 **59,000円** 非 ②自走式 **60,000円** 非

- メンテナンスが容易なノーパンクタイヤを標準装備。
- 車輪／①16×6インチ②22×6インチ ●耐荷重／100kg ●材質／アルミ製 ●色／緑チェック

●重量／①11kg ②12.5kg

**標準**

- 背折れ
- ノーパンクタイヤ
- 介助ブレーキ(バンド式)



TAIS/00690-000073・②74 マキテック

051A-07 コンパクト車椅子PIRO+(ピロプラス) 7117-0780

PR-30NC **63,000円** 非

- コンパクトに折りたたんでバッグに収納できる車いす。収納バッグは別売りです。
- 車輪／8×6インチ ●耐荷重／75kg
- 材質／アルミ製

●重量／8.4kg

**携帯型**

- 背折れ
- 軽量タイプ
- 幅狭タイプ
- ひじ跳ね上げ
- 安全ベルト
- ノーパンクタイヤ

※持ち運びに便利な収納バッグ(PPR-BAG2) 6,710円(税抜6,100円)



紺チェック マキテック

介護保険制度

衣類・肌着・靴下

歩行補助用品

車いす・車いす関連用品

ベッド関連用品

床ずれ防止関連用品

移乗用品

入浴関連用品

排泄・トイレ・おむつ用品

住宅・安全管理

介護予防・レクリエーション

施設用品・防災用品

食事・口腔ケア

自活・自助具

生活・健康用品

非課税商品



052A-01 ネクストコア ハイブリッドタイヤ

7102-3420

①自走型 NEXT-11B HB ②介助型 NEXT-21B HB

127,600円税別

●扱いやすさと機能を両立したスタンダードタイプ。



①自走型 NEXT-11B HB F-1

②介助型 NEXT-21B HB F-2

- 標準**
- 背折れ
  - ノーバンクタイヤ
  - 背張り調整
  - 介助ブレーキ(ドラム式)

1・2 共通



	幅×長さ×高さ(cm)	座幅	前座高	前輪×後輪	重量(kg)
①NEXT-11B HB	55×93.5×88	38・40・42	43	6×22	12.4
②NEXT-21B HB	54×93.5×88	38・40・42	43	6×16	11.4

- 1・2 共通
- 耐荷重/100kg
  - 材質/フレーム=アルミ

TAIS/①00066-000358②00066-000359

052A-02 ネクストコア-アジャスト ハイブリッドタイヤ

7102-3460

①自走型 NEXT-51B HB ②介助型 NEXT-61B HB

178,200円税別

●肘掛・座面・フットサポート調整機能付き。



①自走型 NEXT-51B HB F-3

②介助型 NEXT-61B HB F-1

- 多機能**
- 背折れ調整
  - ひじ高さ調整
  - 背折れ
  - ノーバンクタイヤ
  - 介助ブレーキ(ドラム式)
  - ひじ跳ね上げ
  - スイングアウト

	幅×長さ×高さ(cm)	座幅	前座高	前輪×後輪	重量(kg)
①NEXT-51B HB	56×96×90	38・40・42	43	6×22	15.2
②NEXT-61B HB	55×96×90	38・40・42	43	6×16	14.2

TAIS/①00066-000362②00066-000363

松永製作所

052A-03 グレイスコア アジャスト

7102-4320

①自走型 GRC-51B ②介助型 GRC-61B

190,300円税別

●肘掛・座面・フットサポート調整機能付きのグレイスコア。



②介助型 GRC-61B M-12

①自走型 GRC-51B M-14

- 多機能**
- 背折れ
  - ひじ跳ね上げ
  - ノーバンクタイヤ
  - スイングアウト
  - 背張り調整
  - 介助ブレーキ(ドラム式)
  - ひじ高さ調整

3・4 共通

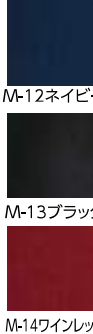

	幅×長さ×高さ(cm)	座幅	前座高	前輪×後輪	重量(kg)
①GRC-51B	56.5×95×93	40・42	43	5×22	17.1
②GRC-61B	56×95×93	40・42	43	5×16	15.8

- 3・4 共通
- 耐荷重/100kg
  - 材質/フレーム=アルミ

TAIS/①00066-000409②00066-000408

052A-04 グレイスコア マルチ

7102-4240

①自走型 GRC-31B ②介助型 GRC-41B

162,800円税別

●跳ね上げ・スイングアウトを搭載したグレイスコア多機能モデル。



②介助型 GRC-41B M-12

①自走型 GRC-31B M-13

- 多機能**
- 背折れ
  - ひじ跳ね上げ
  - ノーバンクタイヤ
  - スイングアウト
  - 背張り調整
  - 介助ブレーキ(ドラム式)

	幅×長さ×高さ(cm)	座幅	前座高	前輪×後輪	重量(kg)
①GRC-31B	56.5×95×93	40・42	43	5×22	16.5
②GRC-41B	56×95×93	40・42	43	5×22	15.1

TAIS/①00066-000401②00066-000402

松永製作所

052A-05 自走式 自動ブレーキ装置付 MBY-41B SW

7202-0910

MBY-41B SW

140,000円税別

●立ち上がると自動でノンバックブレーキが作動、転倒を未然に防ぐ車いす。低床タイプで小柄な方にオススメです。

- 車輪/22×6インチ
- 耐荷重/100kg
- 材質/アルミ製
- 付属品/クッション

※シート色をご指定ください。写真はパープルです。

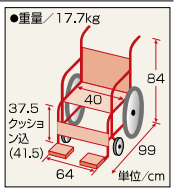

- 多機能**
- 介助ブレーキ(バンド式)
  - 自動安全ブレーキ
  - ひじ高さ調整
  - スイングアウト
  - 背折れ
  - 低床



TAIS/00122-000534

ミキ

052A-06 自走式 自動ブレーキ装置付 SKT-400B

7202-0920

SKT-400B

166,000円税別

●立ち上がると自動でノンバックブレーキが作動、転倒を未然に防ぐ車いす。専用クッションを標準装備。

- 車輪/22×6インチ
- 耐荷重/100kg
- 材質/アルミ製
- 付属品/クッション

※シート色をご指定ください。写真はレッドです。

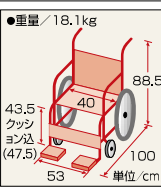

- 多機能**
- ひじ跳ね上げ
  - 介助ブレーキ(バンド式)
  - 自動安全ブレーキ
  - スイングアウト
  - 背折れ調整
  - 背折れ



TAIS/00122-000531

ミキ

052A-07 自走式 ラクーネ2 LK-2

7202-1000

LK-2

195,000円税別

●手すりを持ち上げるだけで車輪が移動し、トランスファーボードが倒れます。体を持ち上げて乗り換えなくても横からの移乗が簡単にできます。

- 車輪/22×6インチ
- 耐荷重/100kg
- 材質/アルミ製
- 色/ブルー

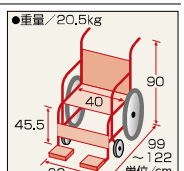

- 多機能**
- 背折れ調整
  - 背折れ
  - ノーバンクタイヤ
  - ひじ跳ね上げ
  - フットレスト着脱
  - スイングアウト
  - 介助ブレーキ(バンド式)



TAIS/00122-000477

ミキ

非課税商品

介護保険制度

衣類 肌着 靴下

歩行補助用品

車いす関連用品

ベッド関連用品

床ずれ防止関連用品

移乗用品

入浴関連用品

排泄・トイレ関連用品

住宅安全管理

介護予防・レクリエーション

施設用品・防災用品

食事 口腔ケア

自活・自助具

生活・健康用品

## 自走式/介助式

### 053A-01 自走式・介助式 モダンシリーズ B-style 2107-4600

自走式 ①KMD-B22-40-M②KMD-B22-40-H③KMD-B22-40-SH 各**124,000円** 非  
介助式 ①KMD-B16-40-M②KMD-B16-40-H③KMD-B16-40-SH 各**124,000円** 非

●脚部と肘部が可動し、乗り降りのスペースが確保しやすいタイプです。

#### 多機能

- 背張り調整
- 背折れ
- ひじ跳ね上げ
- スイングアウト
- 介助ブレーキ(ドラム式)



B-style	幅×長さ×高さ(cm)	座幅	前座高	前輪×後輪	重量(kg)
自走式①	57×97.5×91.5	40	43	6×22	15.6
自走式②	57×97.5×93.5	40	45	6×22	15.6
自走式③	57×97.5×95.5	40	47	6×22	15.6
B-style	幅×長さ×高さ(cm)	座幅	前座高	前輪×後輪	重量(kg)
介助式①	53.5×97.5×91.5	40	43	6×16	14.4
介助式②	53.5×97.5×93.5	40	45	6×16	14.4
介助式③	53.5×97.5×95.5	40	47	6×16	14.4

●耐荷重/100kg  
●材質/フレーム=アルミ  
●色/黒・チャコールグレー  
TAIS / 自走式00160-000288 介助式00160-000290

### 053A-02 自走式・介助式 モダンシリーズ C-style 2107-4700

自走式 ①KMD-C22-40-M②KMD-C22-40-H③KMD-C22-40-SH 各**146,000円** 非  
介助式 ①KMD-C16-40-M②KMD-C16-40-H③KMD-C16-40-SH 各**146,000円** 非

●肘掛けの段階的な高さ調節ができるので、クッションをご利用になる方や身長の高い方におすすめです。

#### 多機能

- 背張り調整
- ひじ高さ調整
- 背折れ
- ひじ跳ね上げ
- スイングアウト
- 介助ブレーキ(ドラム式)



C-style	幅×長さ×高さ(cm)	座幅	前座高	前輪×後輪	重量(kg)
自走式①	57×97.5×91.5	40	43	6×22	16.5
自走式②	57×97.5×93.5	40	45	6×22	16.5
自走式③	57×97.5×95.5	40	47	6×22	16.5
C-style	幅×長さ×高さ(cm)	座幅	前座高	前輪×後輪	重量(kg)
介助式①	53.5×97.5×91.5	40	43	6×16	15.3
介助式②	53.5×97.5×93.5	40	45	6×16	15.3
介助式③	53.5×97.5×95.5	40	47	6×16	15.3

●耐荷重/100kg  
●材質/フレーム=アルミ  
●色/黒・チャコールグレー  
TAIS / 自走式00160-000292 介助式00160-000294  
☎ カワムラサイクル

### 053A-03 ロックアシスタII LA-1 標準タイプ 4102-1710

①LA-1 標準タイプ **105,000円** 非 ②LA-3 ウィングアップスイングアウトタイプ **125,000円** 非

●シートから立ち上がると自動的にタイヤロックが働き、車いすが止まるので、安心して使えます。

#### 標準

- 背折れ
- 自動タイヤロック

#### 多機能

- 背折れ
- ひじ跳ね上げ
- スイングアウト
- 自動タイヤロック



	幅×長さ×高さ(cm)	座幅	前座高	前輪×後輪	重量(kg)
①LA-1	64×99.8×86	40	43.5	6×22	16.6
②LA-3	61×103×88.5	40	40	6×20	17.3

●耐荷重/35~100kg  
●材質/フレーム=アルミ、シート(表地)=ポリエステル(座シート、バックサポート、レッグサポート)を標準装備  
☎ ピジョンタヒラ

TAIS / ①00495-000061②00495-000063

### 053A-04 ①介助式 AFP-16 ②自走式 AFP-22 7202-1050

①介助式 AFP-16 ②自走式 AFP-22 **203,000円** 非

●もはやソファ?車いすの常識を超えた座り心地!  
●背もたれと座面に「エアクッション」標準装備。  
●円背、ズッコケ座り、片手片足滞滞の方へもおすすめです。



	幅×長さ×高さ(cm)	座幅	前座高	前輪×後輪	重量(kg)
①AFP-16	56.5×109×92.94×96	40	38.40×42	6×16	15.8
②AFP-22	61×109×92.94×96	40	38.40×42	6×22	17.1

TAIS / ①00122-000654②00122-000653

#### 多機能

- 背折れ
- ひじ跳ね上げ
- スイングアウト
- 介助ブレーキ(ドラム式)
- ノーバンクタイヤ

### 053A-05 介助式 KS70-4043 7117-1900

**108,000円** 非

●移乗先に近づき易く、車いすからベッド等への移乗の介助作業が楽に行えます。  
●車輪/16×6インチ  
●耐荷重/100kg  
●材質/アルミ製

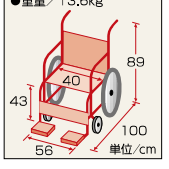

#### 多機能

- 背折れ
- ひじ跳ね上げ
- フットレスト着脱
- スイングアウト
- 介助ブレーキ(バンド式)
- 安全ベルト



※シート色をご指定ください。写真はネイビーチェックです。

TAIS / 00690-000049 ☎ マキテック

### 053A-06 介助式 自動ブレーキ装置付 SKT-200B 7202-0900

**166,000円** 非

●立ち上がると自動でノンバンクブレーキが作動、転倒を未然に防ぐ車いす。専用クッションを標準装備。  
●車輪/14×6インチ  
●耐荷重/100kg ●材質/アルミ製  
●付属品/専用クッション

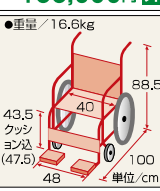

#### 多機能

- 背折れ
- ひじ跳ね上げ
- 背張り調整
- 介助ブレーキ(バンド式)
- 自動安全ブレーキ
- スイングアウト



※シート色をご指定ください。写真はブラウンです。

TAIS / 00122-000532 ☎ ミキ

### 053A-07 座王X NAH-XF5 5215-5310

エアリータイヤ仕様 **229,900円** 非

●座るだけで自動的に背シート調整。自然と体にフィットします。前傾ティルト付きで移乗に便利。  
●車輪/14×6インチ  
●耐荷重/100kg  
●材質/アルミ製

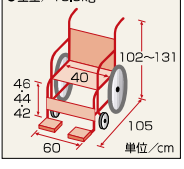

#### ティルト

- 背張り調整
- ひじ高さ調整
- ひじ跳ね上げ
- フットレスト着脱
- スイングアウト
- ティルト-4~30°
- ノーバンクタイヤ



バックサポートの「胸郭支持ベルト」「下部胸郭支持ベルト」「ヒップ支持ベルト」が搭乗者の身体にあわせて伸縮し、自動的にフィット

TAIS / 00175-000390 ☎ 日進医療器



054A-01 介助式 NEO-10αW 5215-3640

140,900円 非

- メンテナンスフリーの黒色ノーパンクタイヤを採用した高品質でリーズナブルなティルト式車いすです。
- 車輪/16×6インチ
- 耐荷重/100kg ●材質/アルミ製

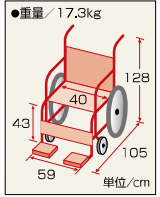

※ティルト角度 0~27度

ティルト

- 背シート調整
- 背折れ
- フットレスト着脱
- ティルト 0~27°
- スイングアウト
- 介助ブレーキ(バンド式)
- ノーパンクタイヤ

TAIS/00175-000408

日進医療器

054A-02 介助式 BAL-12 7202-1900

177,000円 非

- 足踏み連動式駐車ブレーキが標準装備。足で操作できるため、介助者の腰への負担を軽減します。
- 車輪/16×6インチ
- 耐荷重/100kg
- 材質/アルミ製

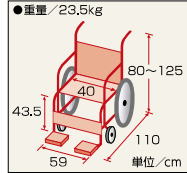

※ティルト・リクライニング機能を組み合わせて姿勢保持を有効にします。

ティルト

- 背シート調整
- ひじ高さ調整
- 背折れ
- フットレスト着脱
- ティルト 0~20°
- リクライニング 95~115°
- スイングアウト
- 介助ブレーキ(バンド式)
- 足踏駐車ブレーキ
- ノーパンクタイヤ

TAIS/00122-000508

ミキ

054A-03 介助式 マイチルト・コンパクトII 7102-4300

217,800円 非

- 全幅53.5cm。背もたれ高58cmから65cmに調節可能。
- 「立体スリングシート」、「上位胸椎サポートパッド」標準装備
- 車輪/12×5インチ ●耐荷重/100kg ●材質/アルミ製

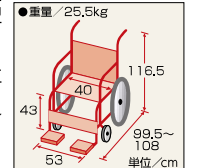

M12 ネイビー

リクライニング

ティルト

- 背張り調整
- ひじ高さ調整
- ヘッドサポート調整
- 背折れ
- ひじ格納式
- ティルト 0~25°
- リクライニング 90~125°
- 介助ブレーキ(ドラム式)
- 足踏駐車ブレーキ
- 転倒防止パイプ
- ノーパンクタイヤ

※シート色をご指定ください。写真はM14ワインレッドです。 TAIS/00066-000411

松永製作所

054A-04 介助式 マイチルト・ミニ-3D 7102-2650

257,400円 非

- 室内での移動に徹底的にこだわった、超コンパクト・ティルト&リクライニング車いす。狭いスペースもさらに使いやすいリフトアップ機能付きモデル。
- 車輪/12×5インチ ●耐荷重/100kg ●材質/アルミ製

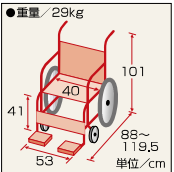

リクライニング

ティルト

- 背張り調整
- ヘッドサポート調整
- ひじ高さ調整
- 背折れ
- ひじ格納式
- ティルト 0~25°
- リクライニング 90~110°
- エレベーター
- 介助ブレーキ(ドラム式)
- 足踏駐車ブレーキ
- 転倒防止パイプ
- ノーパンクタイヤ

※シート色をご指定ください。写真はF-2ブルーです。

TAIS/00066-000352

松永製作所

054A-05 介助式 NSW-2 ニュースウィングプラス 4102-1620

165,000円 非

①介助ブレーキなし

②介助ブレーキ付

- 背中の曲線に合わせて背シート調整可能。
- 背折れ折りたたみ式。
- 車輪/16×6インチ ●耐荷重/100kg ●材質/アルミ製

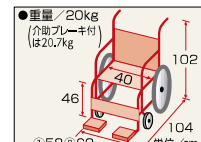

写真は介助ブレーキなしです。 TAIS/①00220-000161②162

ティルト

- 背張り調整
- ひじ高さ調整
- 背折れ
- ひじ跳ね上げ
- フットレスト着脱
- スイングアウト
- ティルト 0~30°
- 足踏駐車ブレーキ
- ノーパンクタイヤ

ピジョンタビラ

054A-06 座位保持自走型ラクリオ PR-1000 6203-6000

115,000円 非

①介助ブレーキなし

②介助ブレーキ付

- ご利用者それぞれに、これ1台で合わせられるので長期間使用を可能に骨盤を安定させ、あらゆる姿勢崩れに対応。
- 車輪/22×6インチ ●材質/フレーム=アルミ、シート・クッション=ポリエステル、クッション=ウレタンフォーム ●耐荷重/100kg

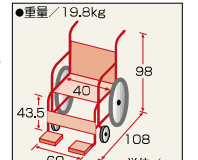

ティルト

- 背張り調整
- ヘッドサポート調整
- 背折れ
- ひじ跳ね上げ
- ティルト 0~18°
- スイングアウト
- 転倒防止パイプ

TAIS/①00495-000059②64

ピジョンタビラ

054A-07 くるーん(ぴったりフィットシリーズ) 2107-2220

236,000円 非

- バックサポートを倒す、起こすの動作を繰り返してもお尻がズレにくく、安定した座位が保てます。
- 頭部支持クッション、背張り調整シートにこだわりを取り入れ、より座位保持がしやすい。
- 車輪/12×6インチ ●材質/フレーム:アルミ、シート:ポリエステル ●シートカラー/ビーコックブルー

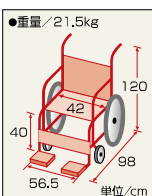

室内での取り回しがしやすいコンパクト設計のリクライニング車いす。



すきまレスピロー

大粒のビーズが頭部の動きに追随し、しっかりと保持します。左右に取り付けられたベルトの長さを調整することで、枕の厚さを簡単に変えられます。



角度90°、可動角30°の幅広い調整  
リラクセス～食事・軽作業など、より幅広い座位の設定ができます。

確実性の高まったエレベーター機構

着脱式エレベーター機構を採用。よりスムーズ、かつ無段階で脚部をエレベーターできます。



角度可変式フットサポート

角度可変式のフットサポートで、できなかった足首の伸展にも対応。

TAIS/00160-000250

カワムラサイクル

054A-08 座位保持ティルトリクライニングラクレスト 6203-6010

200,000円 非

①介助ブレーキなし

②介助ブレーキ付

- 大柄な方、小柄な方、左右に傾いてしまう方、円背の方など様々な方の座位をサポート。
- 車輪/14×6インチ ●材質/フレーム=アルミ、クッション=塩化ビニールレザー、クッション=ウレタンフォーム ●耐荷重/75kg

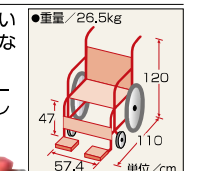

ティルト

- 背張り調整
- ヘッドサポート調整
- ひじ高さ調整
- 座面奥行調整
- ひじ格納式
- ティルト 0~10°
- リクライニング 90~130°
- スイングアウト
- 足踏駐車ブレーキ
- 転倒防止パイプ
- ノーパンクタイヤ

TAIS/①00495-000060②67

ピジョンタビラ

非課税商品

介護保険制度

衣類 肌着・靴下

歩行補助用品

車いす関連用品

ベッド関連用品

床ずれ防止関連用品

移乗用品

入浴関連用品

排泄・トイレ・おむつ用品

住宅・安全管理

介護予防・レクリエーション

施設用品・防災用品

食事・口腔ケア

自活・自助具

生活・健康用品

# 自走式/電動車いす

## 055A-01 楽歩Basic(ラッポ・ベーシック)

2101-0110

標準仕様

240,000円 目

ハイバック仕様

250,000円 目

- 基本を押さえたモジュラー式。漕げるティルト・リクライニング車いす。
- 移動から休息まで、毎日を快適に過ごせる利用者にも介助者にも配慮した設計
- 車輪/22×5インチ ●耐荷重/100kg ●材質/フレーム=アルミ、シート=ポリエステル ●カラー/シルバー



ハイバックシートを取出した状態



ティルト・リクライニング



休息やこぐ姿勢が自由自在



食事やデスクワークが自由自在

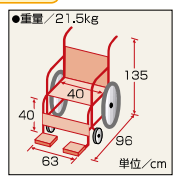

TAIS/00925-000025

目 カルパオン

## 055A-02 横付けフルリクライニングキャリア FC-220

4102-1810

FC-220

320,000円 目

- 移乗介護の負担を軽減。ベッドへのアプローチが楽になります。
- 背面と座面はワイヤースプリングで支える乗り心地の良さ
- 背中がズレない多支点リンクの関節構造リクライニング。

NEW

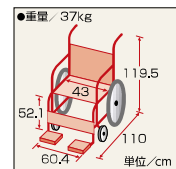

リクライニングしても横から足踏み駐車ブレーキがかけられます。

横移動走行が可能です。

### リクライニング

- ひじ高さ調整
- ヘッドサポート調整
- 背折れ
- ひじ格納式
- リクライニング 98°~166°
- 足踏駐車ブレーキ
- 転倒防止パイプ

- 車輪/12×6インチ ●耐荷重/100kg ●材質/フレーム=スチール、シート=レザー ●カラー/ライトブラウン

TAIS/00220-000169

目 ビジョンタヒラ

## 055A-03 電動車いす SKT-JUX PLUS

7202-6000

ニッケル水素バッテリータイプ

511,500円 目

- 前・後進、方向転換、停止、速度調整がレバー1本で操作できます。電動と手動の切り替えはワンタッチ。

- 車輪/16×6インチ ●材質/アルミ製 ●色/＃41・＃32

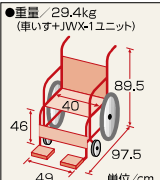

### 車いす型

- 背張り調整
- ひじ高さ調整
- 背折れ
- 幅狭タイプ
- 電磁ブレーキ
- ひじ跳ね上げ
- フットレスト着脱
- スイングアウト
- 転倒防止パイプ

目 免許不要

※シート色をご指定下さい。写真は＃41です。

TAIS/00122-000539

目 ミキ

## 055A-04 電動車いす KEY-01

7117-1980

240,000円 目

- 車いすの機動性と電動四輪車の快適性を兼ね備え、低価格な電動車いすです。

- 車輪/22×8インチ ●材質/本体フレーム=アルミ合金、シート=ポリエステル ●耐荷重/100kg ●色/オレンジ

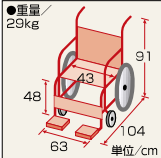

- 目 免許不要
- 目 車いす型
- 目 背折れ
- 目 転倒防止パイプ



コントローラー

TAIS/00690-000114

目 マキテック

## 055A-05 遊歩フジ

3409-0200

398,000円 目

- スタイリッシュで乗り心地抜群。毎日を、若々しくスマートに。

- 車輪/前輪26インチ、後輪30インチ
- 耐荷重/100kg
- 色/ホワイトマイカ

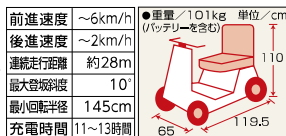

### スクーター型4輪

目 免許不要



TAIS/00020-000048

目 セリオ

## 055A-06 電動4輪車ボルカーSPX-1

6312-0700

457,000円 目

- 安心と快適を極めたボルカーで。明日は、誰に、会いに行こう?

- 耐荷重/100kg
- 色/ブルー、レッド、ライトブルー

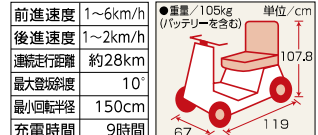

### スクーター型4輪

目 免許不要



- 目 バンクタイプ
- 目 スーパーレッド
- 目 スーパーブルー

※ボディカラーをご指定ください。写真はライトブルーです。

目 福伸電機



056A-01 NRカルファクッション

1302-1500

- ①角座カルファクッション 薄型穴あり NR-43 **22,000円**(税抜20,000円)
- ②角座カルファクッション 薄型穴無 NR-44 **22,000円**(税抜20,000円)
- ③車いす用カルファクッション(座) NR-45 **45,100円**(税抜41,000円)
- ④車いす用カルファクッション(背・座) NR-46 **47,300円**(税抜43,000円)

●材質／(表面)①～④シープスキン(中材)①～④ポリプロピレン立体構造体③背部は合成繊維(ポリエーテルエステル系繊維)(裏面)①～④ポリエステル(すべり止め加工)

抜群の通気性と座り心地を追求しました。



中材 従来のナースングラッグの中材に「三次元スプリング構造体」カルファイバーを組み入れた車いすクッション。



通気性が高く、夏でもムレにくい構造。抜群の透水性と速乾性を持ち、高い耐久性もあります。

カルファイバー

福祉・介護の現場で役立つよう開発された新素材のクッション材。強靭なファイバー高弾性でありながら体圧分散性に優れ、安定したスプリング特性を發揮します。



ライセンスNO.3269JA92W

品名	サイズ 幅×奥行(cm)	厚み	重量	品名	サイズ 幅×奥行(cm)	厚み	重量
①角座カルファクッション 薄型穴あり NR-43	40×40	約7cm	約630g	③車いす用カルファクッション(座) NR-45	80×40	背約4cm座約7cm	約1160g
②角座カルファクッション 薄型穴無 NR-44	40×40	約7cm	約630g	④車いす用カルファクッション(背・座) NR-46	80×40	背約6cm座約7cm	約1220g

TAIS/①00076-000112②113③114④115

056A-02 NRシリーズクッション

1302-0110

- ①厚型 NR-20 ②薄型 NR-21 ③薄型穴無 NR-30 **各19,800円**(税抜18,000円)
- ④車イス用クッション NR-27 **41,800円**(税抜38,000円)
- ⑤車イス用背あて NR-04 **19,800円**(税抜18,000円)
- ⑥NRクッション NR-05 **33,000円**(税抜30,000円)

裏地はすべり止め加工。

中材 ポリエステル ②③④⑥ 中材 ウレタン



ライセンスNO.3269JA92W



背座一体型クッション。裏地はすべり止め加工。

品名	サイズ 幅×奥行(cm)	厚み	重量	品名	サイズ 幅×奥行(cm)	厚み	重量
①厚型 NR-20	40×40	約10.5cm	約580g	④車イス用クッション NR-27	80×40	約5.5cm(背部/約4cm)	約850g
②薄型 NR-21	40×40	約5.5cm	約400g	⑤車イス用背あて NR-04	40×40	-	約310g
③薄型穴無 NR-30	40×40	約5.5cm	約470g	⑥NRクッション NR-05	40×40	約9.5cm	約750g

●材質／①～⑥シープスキン(中材)①ポリエステル繊維 ②③④ウレタンクッション、⑤3重ウレタンクッション、⑥③～④(裏面)すべり止め布地

TAIS/①00076-000033②34③35④37⑤54⑥36

056A-03 NR クッションDX

1302-1010

NR-37 **38,500円**(税抜35,000円)

- 特殊カットした3層構造のウレタンが座骨を支え、安定した座位姿勢を保持します。
- 表面のシープスキンは通気性、吸湿性、弾力性に優れ、ムレを防ぎ圧迫部分を保護し床ずれを防止します。

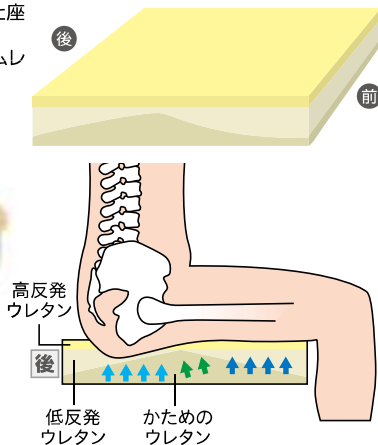

●サイズ／幅40×奥行40×厚み約9.5cm ●材質／(中材)3層構造ウレタン(低反発ウレタン+高反発ウレタン)、(表面)シープスキン(天然羊毛皮)、(側地裏面)ポリエステル(すべり止め加工)

TAIS/00076-000111

056A-04 車いす用座位保持クッション

1302-3510

**9,900円**(税抜9,000円)

- 特殊カットした3層構造のウレタンが、骨盤の後傾・前滑りを防ぎ、安定して座れます。



●サイズ／幅40×奥行40×厚み6cm ●材質／(中材)3層構造ウレタン(低反発ウレタン+高反発ウレタン)、(カバー)ポリエステル・ポリウレタン ●カバー加工/防水・防臭・抗菌・はっ水

TAIS/00076-000026

介護保険制度

衣類肌着・靴下

歩行補助用品

車いす関連用品

ベッド関連用品

床ずれ防止関連用品

移乗用品

入浴関連用品

排泄・トイレ・おむつ用品

住宅・安全管理

介護予防・レクリエーション

施設用品・コミュニケーション・防災用品

食事・口腔ケア

自活・自助具

生活・健康用品



# 車いす用クッション

## 057A-01 タカノクッション R

4101-0800

ウレタンの多層構造により、体圧の分散や座り心地にすぐれたクッション。

背用  
(TC-R010)  
左右のパッドで背中  
をささえてくれます。

タイプ1  
(TC-R081)  
座位保持性の高い  
クッションです。

タイプ6  
(TC-R046)  
座位、脚を保持  
する形状です。

タイプ2  
(TC-R082)  
座ったときの座位  
の位置を保持で  
きる形状。

タイプ3  
(TC-R043)  
前方が高くお尻  
とももの下面で  
圧力を分散。

タイプ4  
(TC-R064)  
垂り降りが楽な、平らな  
クッションです。

タイプ	サイズ(cm)	価格
1	40×42.5×7~12	12,100円(税込)
2	40×42.5×7~12	12,100円(税込)
3	40×42.5×5~10	11,000円(税込)
4	40×42.5×6	11,000円(税込)
5	40×42.5×4	10,450円(税込)
6	40×42.5×4~7	11,000円(税込)
背用	40×40×3	10,450円(税込)

●材質/クッション=ウレタンフォーム、カバー=ポリエステル(裏面は全面滑り止め仕様) ●色/ブラック  
タカノ

TAIS/(TC-R043)00297-000106 (TC-R046)00297-000109

## 057A-02 爽快クッション

7209-0300

MR-3 11,000円(税込10,000円)

●アキレスのムマック®(無膜フォーム)を中材にクッション性や通気性を長く保つ事ができます。

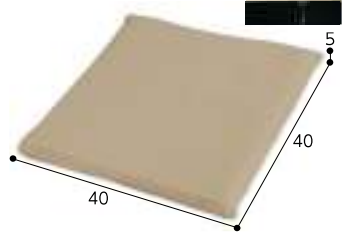

●材質/中材)ムマック®(無膜フォーム)、カバー=Wラッセルメッシュ(東レテロン100%)  
TAIS/01559-000003 南大阪リビング

## 057A-03 ヨックションXO

8404-0300

15,180円(税込13,800円)

●お尻の快適ハイブリッドクッション。  
●2種のウレタンを重ねた穴あき構造で、上層部の低反発ウレタンは柔らかな座り心地。

大小5つのホールは通気性に優れています。



●材質/ナイロン、ポリウレタン、ポリウレタンフォーム ●カラー/ブラウン TAIS/01880-000001

## 057A-04 フオリオ

2401-2010

29,700円(税込27,000円)

●前ずれ防止防構造と優れた優体圧分散性能。  
洗濯機で丸洗したら、自然乾燥でOK。

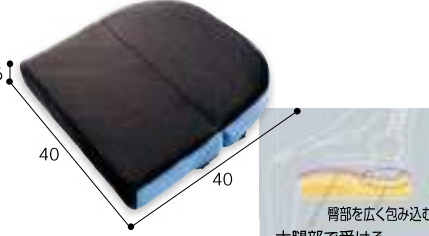

●サイズ/40×40×6cm ●材質/アウターカバー上面・インナーカバー=ポリエステル100%、下面=ターポリン布(すべり止め加工)、中身=ウレタンフォーム  
TAIS/00206-000132 ケーブ

## 057A-05 フラットフィット

3213-0800

S・M・L 各8,800円(税込8,000円)

●特殊立体加工により骨盤を優しくホールドし座位を安定させます。  
手軽に座位の保持を実感できます。

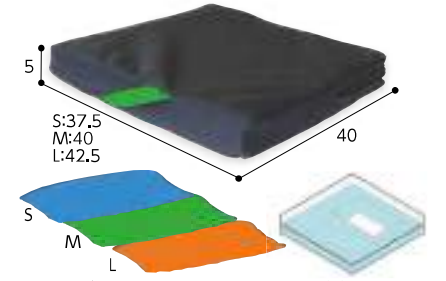

●材質/カバー=ポリエステル100%、裏側=防水ラミネート加工、中材=発泡ウレタン ●色/黒 ●サイズ/S・M・L  
TAIS/00197-000011 ジェーシーアイ

## 057A-06 車椅子用アクションパッド

1112-0200

世界67カ国50年以上の販売実績!

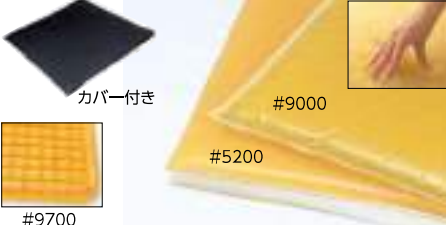

品名	サイズ(cm)	重量	価格
#9000	40×40×厚み2.5	4.5kg	35,200円(税込)
#5200	40×40×厚み3.2	2.8kg	35,200円(税込)
#9700	40×40×厚み2.5	4.1kg	43,450円(税込)

●材質/ #9000・#9700=アクトンドライポリマー、#5200=アクトンドライポリマー・ウレタンフォーム  
TAIS/(#9000)00428-000005(6)(8) アクションジャパン

## 057A-07 MEDケアクッション

1118-1600

120043 5cmタイプ 25,300円(税込23,000円)

120044 スーパーソフトタイプ 27,500円(税込25,000円)

●体圧を分散し、安定した座り心地を提供します。  
高品質のテンピュール®製クッション。

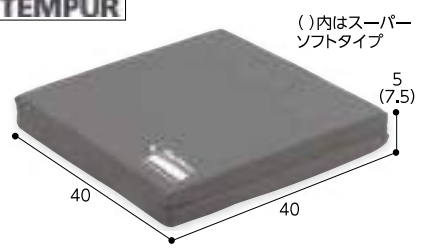

●材質/本体=テンピュール®素材、カバー=表面:ポリエステル、裏面:ポリエステル・綿(ポリウレタンコーティング) ●色/グレー ※着タイプもあります。テンピュール・シーリージャパン

## 057A-08 ジェルトロンクッション

3224-0200

①シングルS GTC1S 14,000円(税込12,727円)

②ダブルソフトS GTC2SS 26,000円(税込23,636円)

二層一体成型立体格子型グミ状ジェルクッション

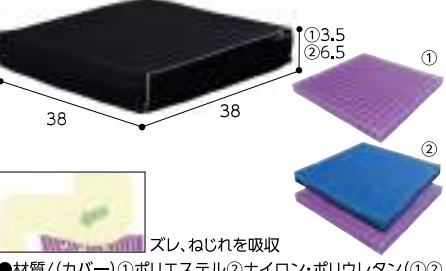

●材質/カバー)①ポリエステル②ナイロン・ポリウレタン(①②裏面滑り止め加工)。(中身)①ジェルロン②ジェルロン・高透气フォーム ●色/カバー)黒  
TAIS/①00839-000004 ②3 パシフィックウェーブ

## 057A-09 タカノクッションwiper

4101-1400

①wiper1 16,500円(税込15,000円) ②wiper3・③wiper4 各15,400円(税込14,000円)

●カバーは消毒用エタノール等の薬品を使用しても変色せず、汚れたらすぐに拭拭で清潔に保てます。

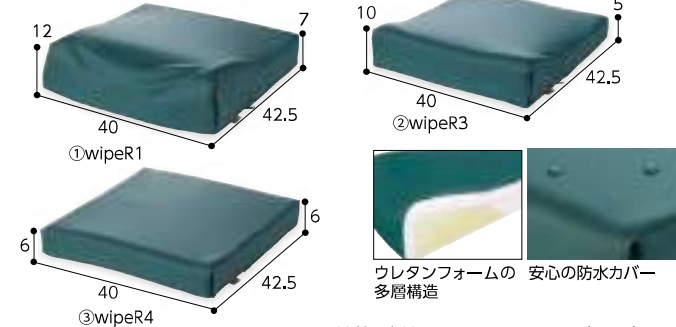

●材質/中材=ウレタンフォーム、カバー=ポリエステル・ポリウレタン ●カラー/モスグリーン タカノ  
TAIS/①00297-000115②6③7

## 057A-10 マイククッション

2401-2000

CK-398 8,800円(税込8,000円)

●二層構造が体圧分散と安定保持を両立。  
車いすのシートのたわみにもフィット。

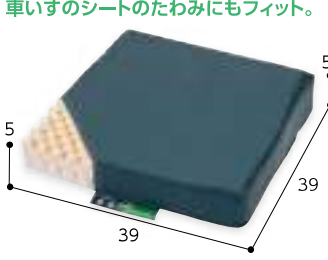

●材質/専用カバー:上面=ウレタンフィルムラミネート加工布、下面=ナイロン(すべり止め加工) 中身=ウレタンフォーム  
TAIS/00206-000051 ケーブ

## 057A-11 ピュアライフ

1516-0300

TC100 10,450円(税込9,500円)

●通気性に優れた立体構造繊維素材と消臭効果のある素材を使用。  
●丸洗い可能。乾燥機OK。



●重量/0.4kg ●材質/ポリエステル・ポリウレタン立体織物・活性炭  
TAIS/01377-000001 ピュアライフ

介護保険制度  
衣類・肌着  
靴下

歩行補助用品

車いす  
車いす関連用品  
ベッド関連用品

床ずれ防止  
関連用品

移乗用品

入浴関連用品

排泄・トイレ  
おもちゃ用品

住宅安全管理

介護予防  
レクリエーション

施設用品  
コミュニケーション  
防災用品

食事・口腔ケア

自活・自助具

生活・健康用品

058A-01 アウルCARE

2112-1100

進化した独自の“ふくろう”デザインとエクスジェルが効果的に体圧を分散。体格や症状などに合わせて6タイプをラインナップ。



品名	サイズ(cm)	重量	形状	価格	TAIS
①40F	40×40×4	1.1kg	フラット(薄)	26,950円(税込)	00540-000067
②60F	40×40×6	1.2kg	フラット(標準)	29,150円(税込)	00540-000068
③75F	40×40×7.5	1.4kg	フラット(厚)	31,350円(税込)	00540-000069
④70C	40×40×4.6~7	1.2kg	アンカー	30,800円(税込)	00540-000070
⑤80C	40×40×3.5~8	1.6kg	コンター(薄)	33,000円(税込)	00540-000071
⑥100C	40×40×5.5~10	1.6kg	コンター(厚)	36,300円(税込)	00540-000072

- ①40F ●厚さ4cmの薄さで足つき性の良い薄型タイプ。
- ②60F ●適度な厚みで体圧分散性を持つ標準タイプ。
- ③75F ●坐骨部の深い沈み込み量を確認した減圧重視タイプ。
- ④70C ●アンカー形状により前ずれを防ぐ姿勢保持タイプ。
- ⑤80C ●3D形状で最大限の薄さを実現した汎用性の高い姿勢保持タイプ。
- ⑥100C ●起伏の強い3D形状で沈み込みのあるハイスベックな姿勢保持タイプ。

●材質/エクスジェル®(合成ゴム)・ウレタン合成皮革・ウレタンフォーム・ポリエステル100%他 ●色/本体=ベージュ、カバー=ブラック ●付属品/カバー(簡易防水)

加地

058A-02 4Dハートフルクッション

1112-1800

FD40406 18,150円(税抜16,500円)

- 骨格レベルで床ずれ防止と座位保持を実現。
- 高密度特殊ウレタンを採用し、へたりにくい。



●材質/本体=ポリウレタン、カバー=ポリエステル・スパンデックス・PVC ●カバー/表生地=撥水加工、裏生地=防水、底面=すべり止め加工  
中央突起の形状が坐骨を安定させます。

TAIS/00428-000039 アクションジャパン

058A-03 FC-コキュウ君NV もも着脱タイプ

1205-1170

ブルー:FCNV-M-B 各35,200円(税抜32,000円)  
グリーン:FCNV-M-G

高性能バルブで空気圧を自動コントロール。



●材質/本体=ウレタン複合材、ウレタン樹脂フィルム、側地=ポリエステル、ナイロン  
TAIS/00149-000064 アイソネックス

058A-04 デュオ ジェルクッション

2401-1900

40cm幅 CK-385 各33,000円(税抜30,000円)  
42cm幅 CK-395

2種類のジェルが安定体位を確保。

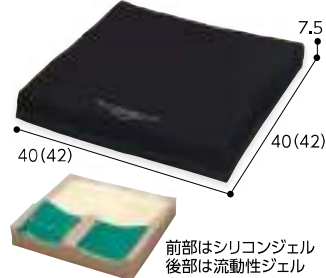

●材質/カバー=ポリエステル100%、中身=シリコンジェル・ウレタンフォーム  
TAIS/00206-000048 ケーブ

058A-05 リフレックス

8308-0100

各33,880円(税抜30,800円)

- エアークッションとウレタンを組み合わせたハイブリッド構造。
- 座るだけでクッションを適正にする空気自動開放バルブを内蔵。



●重量/約700g(40×40cm) ●材質/ポリウレタンフォーム ●最大使用者体重/100kg  
TAIS/00468-000034 ユーキートレーディング

058A-06 FC-ファイン 座クッション

1205-0510

ハイタイプ 9,460円(税抜8,600円)

ロータイプ 9,020円(税抜8,200円)

- ジャバラスリットで自在にフィット!

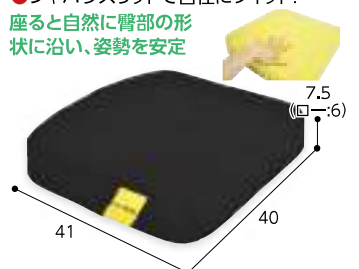

座ると自然に臀部の形状に沿い、姿勢を安定

●材質/本体=ウレタン複合材、カバー=ポリエステル(裏面ウレタンフィルムラミネート加工) ●重量/ハイタイプ945g ロータイプ795g  
アイソネックス

058A-07 Anyoneクッション

2106-3000

TAL2022D 14,520円(税抜13,200円)

- 2WAY+ハニカム仕様がご利用者様の日常をアシストする。

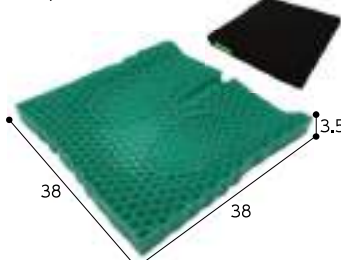

●材質/クッション材=熱可塑性エラストマー、カバー=ポリエステル(すべり止め加工) ●重量/1.5kg  
TAIS/00455-000085 豊通オールライフ

058A-08 ジェルセルG2

4101-1210

①TC-GC2-40 各57,200円(税抜52,000円)  
②TC-GC2-38

- お尻の部分が低く座位が安定。「エア」+「ジェル」の新しいクッション。

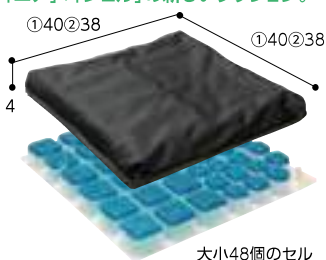

●重量/①1.5kg②1.3kg ●材質/ポリウレタンフィルム・シリコンジェル ●付属品/ハンディポンプ  
TAIS/00297-000080 タカノ

058A-09 ブレイラハイブリッド ケアシート

3205-0600

BRHS-400BL 15,400円(税抜14,000円)

- 高反発で抜群の座り心地で長時間座り疲れしない車いすクッション。



「通気&吸水速乾面」と「制菌&透湿防水面」のリバーシブルで、ムレずに快適にお使いいただけます。

●サイズ/幅40×奥行40×高さ5cm ●表材/中材=天然ラテックスフォーム、カバー部=ポリエステル100%、滑り止め部=アクリル  
TAIS/01149-000014 グローバル産業

058A-10 タカノクッションMOLA

4101-1500

TC-ML40C 30,800円(税抜28,000円)

- 高いサポート力と体圧分散性でクッションの悩みを解決。



●重量/1.1kg ●材質/本体=ポリウレタン・ポリエステル・PCVレザ、中材=ウレタンフォーム、ラテックスフォーム  
TAIS/00297-000120 タカノ

058A-11 ピタ・シートクッション

5214-0100

- ①35防水タイプ(PTD35) 13,200円(税抜12,000円)
- ②55防水タイプ(PTD55) 15,400円(税抜14,000円)
- ③70防水タイプ(PTD70) 23,100円(税抜21,000円)
- ④35(PT001) 11,000円(税抜10,000円)
- ⑤55(PT002) 13,200円(税抜12,000円)
- ⑥70(PT003) 20,900円(税抜19,000円)

- 高透気構造のジェルシートクッション。座面はおしりの形をかたどった3D形状なので横ズレが少なく振動を吸収します。

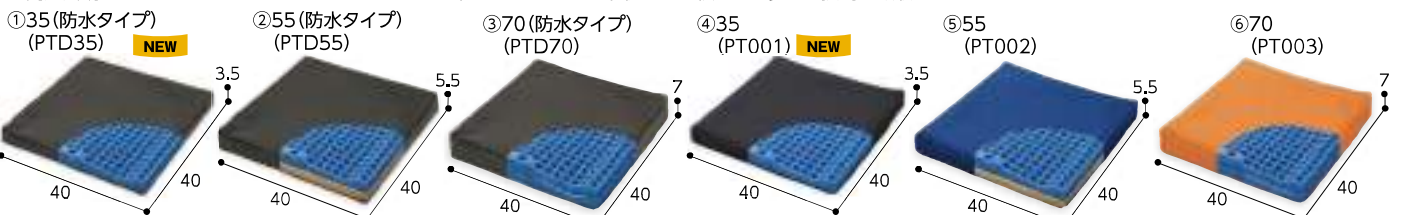

簡単に洗えていつも清潔に保てます。

●重量/①④1.1kg、②⑤1.2kg、③⑥2.2kg ●材質/中材=熱可塑性エラストマー(②PTD55⑤PT002の下段はウレタン)、カバー=ポリエステル ●カバー色/ブルー・ブラック・オレンジ  
TAIS/①00857-000016 ②000017 ③000020 ④000005 ⑤000006 ⑥000007



優れた防水性能のカバー付

ブルー ブラック オレンジ  
※防水タイプはブラックのみ

ファンディーナ



車いす用クッション/座位保持具

**059A-01 洗える2層クッション** **3214-2800**

ブラック・エンジ 各 **10,340円**(税抜9,400円)

●低反発・高反発ウレタン製の2層式で体圧を分散します。

通気性がよく、洗うことができます。

クッション表面は滑り止め加工

●材質/本体=(上部)低反発ウレタン(下部)高反発ウレタン、カバー=ポリエステル  
TAIS/00576-000047 島製作所

**059A-02 GPクッション** **3222-0400**

3層構造タイプ **9,900円**(税抜9,000円)

●低反発と高反発ウレタンフォームの3層構造で体圧を分散。

ウレタンの多層構造で体圧を分散。

●材質/本体=低反発ウレタンフォーム・高反発ウレタンフォーム・マイクロチップ、カバー=ポリエステル ●色/紺  
TAIS/01047-000002 ジーピー

**059A-03 腰サポートクッション・シートクッション** **8404-0320**

①腰サポートクッション **2,200円**(税抜2,000円)

②シートクッション **3,080円**(税抜2,800円)

●独自の形状で体圧を分散するエアークッション。

①腰サポートクッション  
②シートクッション  
①・②共カバー付

●サイズ/①30×40×厚さ10cm②38×40×厚さ6cm ●材質/本体=ポリ塩化ビニル、カバー=ポリエステル、ナイロン、アクリル  
ヨック

**059A-04 サイドクッション AP-1** **2208-0300**

**17,600円**(税抜16,000円)

●お尻から腰、わきにかけて体側をバランスよくサポートします。

ブルー  
ローズ

●サイズ/37×11×32cm ●材質/(中材)低反発ウレタン、(カバー)ポリエステル ●張地/布 ●色/ブルー・ローズ  
TAIS/00276-000004 キタニジャパン

**059A-05 高反発パフクッション MR-2** **7209-0100**

①高反発パフクッション MR-2 **11,000円**(税抜10,000円)

②防水クッションカバー すべり止め付(ブラック色) **6,050円**(税抜5,500円)

③オプションカバー(オレンジ・緑・クリーム色) **2,200円**(税抜2,000円)

●座り心地を重視するため、化粧用のパフ材を使用。

正しい姿勢をサポートします!

適切な反発力があり姿勢矯正を保ちます。

①MR-2  
③タオル地カバー(色/オレンジ・緑・クリーム)

●サイズ/40×40×5cm ●材質/中材=NBRニトリルゴム(化粧用パフ)約550g、表側=Wラッセルメッシュ(東レテロン100%)、裏側=綿100% TAIS/01559-000002 南大阪リビング

**059A-06 尾骨を浮かすシートクッション** **7812-1000**

**4,180円**(税抜3,800円)

●座る時に尾骨を完全に浮かしたいという、お客様の声から生まれたクッションです。

赤 緑 茶

●サイズ/幅36×奥行39×高さ12cm ●重量/455g ●材質/カバー=本体側地=ナイロン85%、ポリウレタン15%、中材=パウダービーズ®(発泡ポリスチレン) ●オプション販売/替えカバー MOGU

**059A-07 背すじをのばす8の字クッション** **7812-1100**

**3,080円**(税抜2,800円)

●整形外科で最も腰にやさしいとされる、背骨のS字形状をサポートします。

赤 緑 青

●サイズ/幅35×奥行12×高さ45cm ●重量/410g ●材質/側地=ナイロン85%、ポリウレタン15%、中材=パウダービーズ®(発泡ポリスチレン) MOGU

**059A-08 サイドサポートクッション** **1307-0310**

①②サイドサポートクッション S=①SS-1・L=②SS-2 **14,850円**(税抜13,500円)

③骨盤パッドSSP **7,150円**(税抜6,500円)

④⑤骨盤パッドセット ④=①+②SS1P・⑤=②+③SS2P **20,900円**(税抜19,000円)

●車いすとの隙間に挟んで横倒れを防止するクッションです。

①②サイドサポートクッション  
③骨盤パッド  
反対側に挟み姿勢保持力アップ。  
マジックテープでしっかり固定

●材質/カバー=PVC、中身=①②ウレタン・PP③ウレタン ●カラー/ブラック TAIS/①01009-000030②031③32④33⑤34 ウェルパートナーズ

**059A-09 FC-フィット** **1205-1200**

③ロングパッドのみ(2個1セット) 超通気素材だから丸洗いOK。

斜めすわりや横倒れ姿勢の防止・改善をサポート。

①FC-フィット・腰 体重がかかるだけで腰を囲むように自然にフィットします。

②FC-フィット・背 (ロングパッド2ヶ付) 本体を車いすに取り付け&ロングパッドを調整できます。

車いす背シートのたるみを調整する「ポケット」付

円背傾向の方や骨盤後傾の度合いに合わせて、奥行の調整が可能

品名	サイズ(cm)	価格
①FC-フィット(腰)	41×16.5×20	<b>8,360円</b> (税抜)
②FC-フィット(背)	40×23×22	<b>16,500円</b> (税抜)
③ロングパッドのみ	14×23×16.5	<b>10,560円</b> (税抜)

●材質/クッション素材=ウレタンフォーム複合材、カバー=生地=ポリエステル100%、裏面=ウレタンラミネート加工(腰のみ)

TAIS/(腰)00149-000022、(背)00149-000023 アイソネックス

**059A-10 車いすサポートシートαセット** **4409-0210**

**43,560円**(税抜39,600円)

●頭部クッションは2ヶ所のギアで各3段階に角度調節が可能で、頭部をしっかり支えます。

●標準型車いす(座幅40cm)に適用。

●サイズ/幅47×長さ約95cm  
●材質/フレーム=スチール、カバー=ポリエステル、ポリウレタン、中材=発泡ウレタン ●重量/約4kg 帝健

TAIS/00238-000014

**059A-11 FC-ファイン** **1205-0520**

①背クッション ロングタイプ FCFN-B40 **14,960円**(税抜13,600円)

②背クッション ショートタイプ FCFN-B21 **9,460円**(税抜8,600円)

①背クッション ロングタイプ

ジャバラスリットで自在にフィット!

②背クッション ショートタイプ

●重量/①520g②320g  
●材質/本体=ウレタン、カバー=生地=ポリエステル アイソネックス

TAIS/①00149-000057・②56

060A-01 ケアーレイン 2501-0101

フリーサイズ 13,200円(税抜12,000円)

- 対水圧5000で、透湿性を持った高次元の生地を使用。座ったままで着用でき、足元もぬれません。



パープルブルー

- 重量/320g
- 材質/ナイロン・テクノワン5000



コアラ・ヘルシー

060A-02 車いすレイン はおるっちゃポンチョ 2507-0720

KS-001 7,040円(税抜6,400円)

- 雨の日の外出、車の乗り降りのような短時間での着用も簡単・便利。



- 材質/ポリエステル100%(ポリウレタンコーティング)
- フリーサイズ・男女兼用

弘進ゴム

060A-03 車いす用 レインコート 使いきりタイプ 5枚入 1309-0930

フリーサイズ 1,650円(税抜1,500円)

- 使いきりタイプなのでお手入れの手間が省け、急な雨が降ってきても安心。



背もたれまでしっかりカバーできます。

- 材質/EVA・PE

宇都宮製作

060A-04 総裏メッシュ付き RAKUレイン 3243-0100

SR-100 M-L 各11,000円(税抜10,000円)

- 防水性と透湿性に優れた生地と総裏メッシュでべたつかず快適。



- サイズ/M(身長165cm未満)、L(身長175cm未満)
- 重量/460g
- 材質/(表地)ポリエステル100%PUコーティング、(裏地)ポリエステル100%メッシュ

060A-05 車いすレイン はおるっちゃ 2507-0700

コートタイプ 6,380円(税抜5,800円)

- 突然の雨でも素早く簡単に着脱。
- 大型透明バイザーで視界良好。



- フリーサイズ、男女兼用
- 材質/ポリエステル(ポリウレタンコーティング)

060A-06 トランスポートベルト 4505-1590

スタンダード型 M-L 各10,340円(税抜9,400円)

座位型 M-L 各11,880円(税抜10,800円)

- 椅子・車イスに座っているときの姿勢保持に。
- 8の字ベルトで体と背もたれにしっかり固定。



- ※カラーは、『スタンダード型』『座位型』ともにイエローとグレーがあります。
- 適応サイズ/(スタンダード型・座位型 共) 胴周り:M=85~100cm、L=95~110cm
- 材質/表地=ポリ塩化ビニール ●色/イエロー・グレー

特殊衣料

060A-07 車椅子シートベルト 4505-1500

①背固定タイプ(背もたれの後から前に)



タイプ	品番	サイズ(cm)	価格(税込)
①背固定	4015	5×150	3,850円
②左右固定	4016	5×140	3,850円
③カーバックル	4017	5×85~150	5,500円

- 材質/ポリエステル100%

060A-08 車椅子ベルト 4505-1510

no.4010 M-L 各12,100円(税抜11,000円)

- 車いすに乗っている時のずり落ちを防止します。
- 胸の部分に小物を入れることができ、便利です。



- サイズ/適応身長目安:M=145~160cm、L=160~175cm
- 材質/ポリエステル100%

060A-09 車椅子キーパー 4505-1580

4012 各7,480円(税抜6,800円)

- 車椅子から転落、ずり落ちを防止します。
- 腹部に沿うような形状で違和感なく装着。
- 通気性の良い素材なので快適に使用いただけます。



- 適応サイズ/胴周り:70~110cm
- 材質/ポリエステル100%、バックル=ポリアセタール

060A-10 座面付キーパー 4505-1560

no.4011 14,300円(税抜13,000円)

- 自分で脱着できるセルフタイプの車いすベルト。
- 座っているときの姿勢保持。
- 背付四脚椅子にも装着可能。



- サイズ/幅40×奥行40×高さ30cm
- 適応サイズ/胴周り:70~110cm
- 材質/表材=ナイロン

060A-11 キーパーⅡ 9501-0100

02036571 12,650円(税抜11,500円)

- ワンタッチで装着でき、無理な締め付けがない両肩用の安全ベルトです。
- ※拘束帯としてのご使用はご遠慮下さい。



リバーシブルで2種類

モカ×パープル

イエロー×グリーン

- サイズ/フリーサイズ=横方向96~126cm(車いす背シート含む)、縦方向140~180cm(車いす背シート含む)
- 材質/綿100%(カツラギ織)

060A-12 キーパーエコ 6311-1600

403657 10,780円(税抜9,800円)

- 通気性のよいメッシュタイプ。ワンタッチで装着でき、長さ調節もできます。
- 無理な締め付けがない両肩用の安全ベルト。



- サイズ/(車いす背シート含む)横方向96~126cm、縦方向140~180cm
- 材質/ポリエステル100%(メッシュ)
- 色/ノーコン

060A-13 車いす用 あんしんベルト 2104-0100

6,600円(税抜6,000円)

- T字型ベルトと保護パッドで腰と腹部を包み、車いすに固定します。



- サイズ/胴回り=145cm
- 材質/綿35%、ポリエステル65%
- 色/ブルー

介護保険制度

衣類 肌着 靴下

歩行補助用品

車いす関連用品

ベッド関連用品

床ずれ防止関連用品

移乗用品

入浴関連用品

排泄・トイレ、おむつ用品

住宅・安全管理

介護予防、レクリエーション

施設用品、防災用品

食事・口腔ケア

自活・自助具

生活・健康用品



# クッション用防水カバー/車体カバー

## 061A-01 車体カバー

6301-8200

- 車いすや歩行器を雨やホコリから守ります。
- 材質/ポリエステルタフタ、歩行器用・電動スクーターカバーはポリエステルOX
- ※防水加工、シルバーコーティング仕上げ。

自走式車椅子用	税込 <b>3,960円</b>
介助式車椅子用	税込 <b>3,630円</b>
歩行器用(四輪)	税込 <b>4,400円</b>
シルバーカー用	税込 <b>3,300円</b>

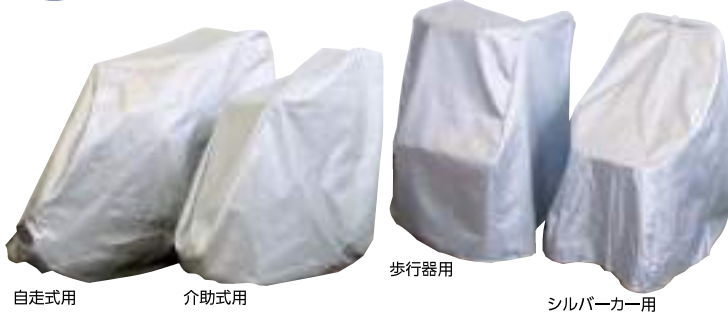

自走式用 介助式用 歩行器用 シルバーカー用

寸法図 (単位:mm)

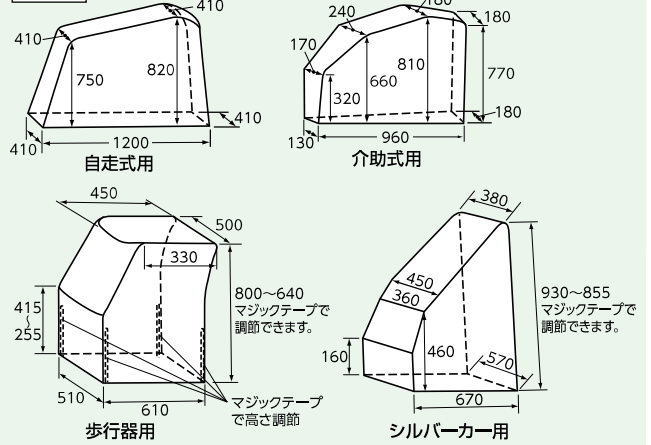

ウイズ

## 061A-02 車いす車輪カバー

4102-0300

2本1組 **3,190円**(税込2,900円)

- 畳・じゅうたんの部屋を傷めたり汚したりせず、安心です。



- サイズ/適応車輪径16~24インチ ●材質/ポリエステル100%(ニット) ●洗濯(手洗い)○40℃まで

## 061A-03 延de棒(エンデバー)

車いすブレーキ延長棒 6101-0300

茶(木目) 赤(花柄) 各**5,720円**(税込5,200円)

- 車椅子ブレーキを使いやすくおしやれに延長。



- サイズ/シャフト内径2.5×長さ28~33cm(ブレーキレバーのにぎりゴムの太さが2.5cm以上のものには使用できません。) ●材質/シャフト=アルミ、グリップ=ゴム

TAIS/00017-000014 ハーツエイコー

## 061A-04 RAKUバッグII

3243-0200

SR-700N **7,975円**(税込7,250円)

- 色んな車いすに装着でき持ち運びも楽ラク3WAY仕様。



- サイズ/36×21×25cm ●材質/表地=ポリエステル100%+撥水加工、裏地=ナイロン100%、内臓プレート=ポリプロピレン樹脂、フック=ABS樹脂 ●容量/18.9ℓ

## 061A-05 楽位置楽座 4409-0500

MKRAKU1 **3,850円**(税込3,500円)

- 超極細繊維「ナノフロント」を使用した、グリップ力抜群の滑り止めシート。
- 吸水性、通気性に優れています。



- サイズ/約29×40cm ●材質/ポリエステル、綿、ポリウレタン

## 061A-06 フットガード(左右兼用)

1503-6300

8002 M-L・LL 片足 各**3,740円**(税込3,400円)

- 車いすのフットレストから足が落ちてしまう方に。靴のまま装着できます。



- サイズ(周囲)/M=29~39cm、L=31~43cm、LL=33~47cm ●材質/ナイロン・ポリエステル・塩ビ ●洗濯(手洗い)○脱水×乾燥機×

## 061A-07 フットレストカバー

(2個組) 2201-2300

KR-13 **3,740円**(税込3,400円)

- 車いすのフットレストの硬く痛い底付き感を緩和。



- 材質/表地=アクリル・ポリエステル、裏地=ポリエステル100% ●重量/1個 220g

TAIS/00123-000047 キョタ

## 061A-08 車椅子フットレストカバー:べんけいガード

3051-0200

①スタンダード **3,190円**(税込2,900円) ②ラージ **3,630円**(税込3,300円)

- やわらか素材で安心な介護へ。
- 皮膚を傷つけないことを第一に考えて制作されました。



- サイズ/①18×16×4.5cm、②18.5×18.5×4.5cm ●材質/塩化ビニル+ウレタンフォーム ●重量/①1セット(左右)205g、②1セット(左右)228g



三洋

## 061A-09 マルチマット

5201-0300

H9790 各**2,200円**(税込2,000円)

- 裏面はすべり止め、防水素材でアンモニア臭をスピード消臭します。



- サイズ/40×40cm ●材質/表=綿20%・ポリエステル80%、裏=ポリカーボネートフィルム ●色/グリーン・エンジ・ブラック ニシキ

## 061A-10 防水クッションカバー

(拭き取りタイプ) 1503-2360

1537 各**2,860円**(税込2,600円)

- 水分が染み込まずサッと拭き取りが可能。
- クッションへの汚れを防ぎます。

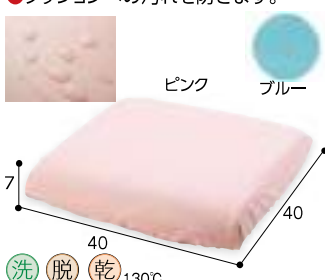

- サイズ/40×40×7cm ●材質/ポリエステル100%(タフタ)、表面=耐熱ポリウレタンフィルム ●重量/1個 286g

大阪エンゼル

## 061A-11 車椅子クッション用

防水カバー 4505-0750

no.4030 M-L 各**4,180円**(税込3,800円)

- ボックスタイプでクッションに簡単装着。
- 表面のパイル地が水分をキャッチし、裏面のウレタンコーティングがしっかり防水。伝いモレ 裏面を防ぎます。
- 煮沸消毒に対応。



- サイズ/M=39×41×4~6cm、L=39×41×6~8cm ●材質/表地=ポリエステル100%、裏地=ポリウレタンコーティング

## 061A-12 車いすシートカバー

2403-2500

ピンク グリーン 同色2枚入 各**4,730円**(税込4,300円)

- 失禁による汚れを防ぎます。抗菌防臭、裏面全面防水加工。



- サイズ/幅40×長さ90cm ●材質/表=パイル:アクリル100%・基布:ポリエステル100%、裏=ポリウレタン100% ケアメティックス

介護保険制度 衣類・肌着 靴下

歩行補助用品

車いす関連用品 ベッド関連用品

床ずれ防止 関連用品

移乗用品

入浴関連用品

排泄・トイレ おもちゃ用品

住宅安全管理

介護予防

施設用品

食事・口腔ケア

自活・自助具

生活・健康用品

062A-01 abonet ガード Cタイプ 4505-1100

普通サイズ・幼児サイズ 各17,000円税別

●頭部保護を第一に考えた、ヘッドギア型の保護帽です。衝撃緩衝機能を部位別にアップし、形状もスマートにしました。

Cタイプ  
後頭部衝撃  
吸収重視型



Dタイプ  
側頭部衝撃  
吸収重視型



(幼児用サイズ) 頭位:48~54cmも  
ございます。C・D共に同価格。

Dタイプ



C・D共に頭囲は56~62cm  
(普通サイズ)。  
6cmの幅調整と  
フィッティングが可能です。

写真は(メッシュ)  
ピンク

写真は(スタンダード)  
オリーブ

●Cタイプ・Dタイプ共通カラーバリエーション

※生地はスタンダードとメッシュの2タイプございます。ご指定下さい。



(スタンダードN) ブラック・ブラウン・ネイビー・オリーブ

(メッシュ) ブラック・ブルー・ブラウン・ピンク

●材質/スタンダードN・メッシュ:表地・裏地=ポリエステル100%(抗菌・消臭加工)、緩衝材=スタンダードN:マイクロセルポリウレタンフォームPORON、ナイロン74%・ポリエステル26%、メッシュ:ナイロン74%・ポリエステル26%  
特殊衣料

062A-02 abonet ガード Dタイプ 4505-1114

普通サイズ・幼児サイズ 各17,000円税別

062A-03 abonet ホームつば付 4505-1800

no.2027 (男女兼用) 14,300円税別(税抜13,000円)

●やさしいフォルムの頭部保護帽子。つばは柔らかく、短いので、屋内でも気にせずにお使い頂けます。

ブラック

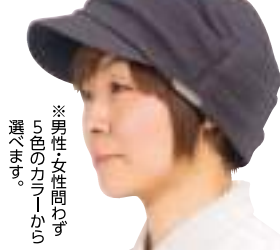

グレー ストライプ  
ブルー



ストライプ  
ピンク ストライプ  
グリーン

※男性女性問わず  
5色のカラーから  
選べます。

●サイズ/頭囲:フリーサイズ(56~58・59~61cm) ●材質/表地=綿・レーヨン、緩衝材=マイクロセルポリウレタンフォームPORON、ナイロン、ポリエステル ●オプション/クリップ式あごひも(黒):1,320円税別(税抜1,200円) 特殊衣料

062A-04 abonet+JARI ハットフラワー 4505-1920

no.2081 9,350円税別(税抜8,500円)

●頭部全体に緩衝材を入れ、帽子の内側から取り出せます。  
●日差しが気になる方のためにつばを長めにしています。



モス  
グリーン



ブラック

ブラウン

●サイズ/頭囲:Sサイズ(50~54cm/受注生産)、フリーサイズ(55~58cm) ●材質/表地=綿100%、裏地=綿100%、緩衝材=ポリエチレンビーズ ●付属品/取り外し可能なあごひも 特殊衣料

062A-05 abonet ホームターバンN 4505-1810

no.2029 HOMEターバンN 56~58cm 59~61cm 各13,200円税別(税抜12,000円)

●デザイン性に富んだ室内向け保護帽です。手洗いでの洗濯も可能で清潔にお使いいただけます。



ホームターバンN

ホームピンタックN

ホームターバン・ホームピンタック共に頭囲は56~58cmと59~61cm。

●材質/(グレー):アウター・インナー表地=綿85%・レーヨン15%、抗菌防臭加工(備長炭)、裏地=ポリエステル100%、(ストライプ柄(ブルー・ピンク・グリーン)):アウター表地・インナー裏地=綿100% インナー表地=ポリエステル100%、(ブラック):アウター・インナー表地=綿80%・レーヨン20%、抗菌防臭加工、裏地=ポリエステル100% 特殊衣料

062A-06 abonet ホームピンタックN 4505-1910

no.2028 HOMEピンタックN 56~58cm 59~61cm 各13,200円税別(税抜12,000円)

●デザイン性に富んだ室内向け保護帽です。手洗いでの洗濯も可能で清潔にお使いいただけます。



ホームピンタックN

ホームターバンN

ホームターバン・ホームピンタック共に頭囲は56~58cmと59~61cm。

●材質/(グレー):アウター・インナー表地=綿85%・レーヨン15%、抗菌防臭加工(備長炭)、裏地=ポリエステル100%、(ストライプ柄(ブルー・ピンク・グリーン)):アウター表地・インナー裏地=綿100% インナー表地=ポリエステル100%、(ブラック):アウター・インナー表地=綿80%・レーヨン20%、抗菌防臭加工、裏地=ポリエステル100% 特殊衣料

062A-07 abonet ガード A・Bタイプ 4505-0900

2072 AタイプスタンダードN(浅型) M・L 各15,000円税別

2077 BタイプスタンダードN(深型) M・L 各17,000円税別

●オーソドックスでありながら高機能な保護帽(衝撃吸収・全方向型)



Aタイプ  
(浅型)  
ブラウン

ネイビー  
Aタイプ  
(浅型)

オリーブ  
Aタイプ  
(深型)

ブラック  
Bタイプ  
(深型)

●サイズ/M=56~58cm、L=59~61cm ●材質/表地・裏地=ポリエステル100%(抗菌・消臭加工)、緩衝材=マイクロセルポリウレタンフォームPORON+メッシュ ●色/ネイビー・オリーブ・ブラウン・ブラック 特殊衣料

062A-08 abonet ガード Fタイプ 4505-1170

no.2101 15,000円税別

●普段がぶれるデザインで、緩衝材リングは取り外し可能。マジックベルトで4cmの幅調整が可能です。※取り外し可能なあごひも(2本)付き。



オリーブ

●サイズ/M=L=56~60cm ●重量/約200g ●材質/表地・裏地=ポリエステル 特殊衣料

062A-09 abonet ガード Eタイプ 4505-1160

no.2100 19,000円税別

●厚い緩衝材により、特に前頭部の保護を重視した保護帽。



マジックベルトで5cmの幅調整が可能です。※後頭部は緩衝力が低めです。ご注意ください。

写真はネイビー

●サイズ/M=L=56~61cm ●重量/約250g ●材質/表地・裏地=ポリエステル 特殊衣料

062A-10 abonet セーフティンナーEVA 4505-1250

no.2026 S・M・L 各2,420円税別(税抜2,200円)

●サイズ調節の役割をする2本の切込みを利用して、さまざまな帽子の形状に合わせられます。



●サイズ/S=頭囲49~52cm、M=頭囲53~56cm、L=頭囲57~60cm ●材質/裏地=ポリエステル100%、衝撃吸収材=EVA 特殊衣料

062A-11 abonet+JARI キャップストライプ 4505-1930

no.2084 8,250円税別(税抜7,500円)

●後頭部のみビーズを縫い込み、その他は緩衝剤を出し入れ可能。  
●ストライプに反射材のトリミングと無地の切り替えが、さわやかな印象になっています。



レッド

ネイビー

グレー

●サイズ/頭囲:Sサイズ(50~54cm)、フリーサイズ(55~59cm) ●材質/表地=綿100%スムース天竺、裏地=綿100%、緩衝材=ポリエチレンビーズ ●付属品/クリップ式あごひも 特殊衣料

062A-12 abonet+JARI キャップメッシュ 4505-1940

no.2087 (男女兼用) 7,150円税別(税抜6,500円)

●頭部全体に緩衝剤が入っており、頭頂部のみ出し入れ可能。  
●素早く汗を吸い上げ、ベタつきのない着用感をキープする「ソレルアップ加工®」のメッシュ素材を使用。



グリーン

イエロー

オレンジ

●サイズ/頭囲:フリーサイズ(56~59cm) ●材質/表地=ポリエステル100%(吸汗乾燥加工) 緩衝材=ポリエチレンビーズ 特殊衣料



あ
アームサポート手すりメンディ 70
アームホルダー 207
RMD1 目玉焼きメーカー 193
ROR1 オムレツメーカー 193
RWJ-180 リバビリアーカー 163
IHクッカー「ピッコリーノ」 193
IH調理器 193
アイコナー 39
アイシニアケアス 176
愛杖 Eシリーズ 折りたたみ 33
愛杖 抗菌シリーズ 31
愛情らくらく肌着(グンゼ) 13
アイスケーン 35
アイズソフト 203
アイソナルゼリー/ハイカロー 181
アイトニックゼリー(水分補給ゼリー) 182
アイルウォークライト 44
アールCARE 58
上がりかまち用手すり 145
アクティからだふき 超大判・超薄手 114
アクティ尿とDパッド(ケース販売) 138
アクティ寝たま交換テープ止め 138
アクティパワー消臭パッドプレミアム(ケース販売) 138
アクトウォーター 182
朝まで1枚ぐっすりパッド 139
朝まで1枚ぐっすりパッド強力吸収 139
アシストデュアルパッド 15
アシストウエイトDX 158
アットグリップ 240/630/930/1050 144
ATTOGRIPトレイザボートH/T/H/S 128
アデント紙パッド用さらさらパッド 通気性プラス 138
アデント青モレ・横モレも防くテープ式 138
アデント夜1枚安心パッド 138
アデント型血圧計(N夜光) 213
アボネットガード 62
abonet+JARLキャップベストタイプ 62
abonet+JARLキャップメッシュ 62
abonet+JARL ハットフラワー 62
アボネットセーフティインナーEVA 62
アボネット ホームターバンCN 62
アボネット ホームつば付 62
アボネット ホームビタックN 62
あゆみか作った靴下(のびのび) 19
あゆみ茶碗 あいこち蓋 188
あゆみメディカル Re-Lifeサポート02 26
あらえるIA 120
洗える2層クッション 59
洗えるベッドパッド 72
洗える巻きウエイト 158
アルキユートCP-G 41
アルキユートUL 41
アルコー1型 48
アルコー100型 A-B 165
アルコー1S型 48
アルコー6000型 156
アルコーウィット 48
アルコーSK型SK型mini 48
アルコーローパー 48
アルコーフィット 48
アルト 40
アルファブラFII 撥水・防水カバータイプ 80
アルファブラL 80
アルファブラ ビオ(背上げセンサー付き) 79
アルボナス 168
アルミステッキ(ピッチ) 32
アロン便座カバー 124
アロン尿器 39
合わせてパッチン 125
泡でさっぱりからだふき500ml 114
安寿膏丈調節付浴槽台R(ソフト) 102
安寿ポータブルトイレFX-CP 123
安寿ポータブルトイレGX 123
安心クッションマット 70
安心寝ゴムシューズ 16
安心寝ゴムシューズ50 16
安心さわやかパンツ120 15-16
安心ドライパンツII(婦人用) 16
安心パンツ 15
あんしん持手 201
安定ストロー・コップ 187
安楽尿器DX 129
安楽便器 129

い

ESKスライドスロープ 155
イメージグライド 90
イメージロール45 92
移座えもんグロブ 90
移座えもんシート 92
移座えもんヒップベルト 92
移座えもんボードフル 90
移乗サポートロボット Hug(ハグ)L1 89
移乗台 N-500 106
移乗ポッドのせかえくん 90
いちどにありがたう16 200
1分丈シューズ 208
一般医療機器サポート ムクナインアクティブ 16
移動式リフト EL-580 87
移動もできるシャワーチェア ウーゴ君 108
EVE 195 27
イヤーフォースミニ 171

いやし型赤ちゃんロボット スマイビス 177
癒しの触感クッション 83
癒しフィット抗菌防臭腹巻 15
衣類洗濯用消臭剤 132
入れ歯キレイ 保管ケース 198
インタイム1000 64
インテリアパーフェクシリーズ 148
インナーキャンVoice 212

う

ウイズエール食事用エプロンレギュラー 185
ウイズエール入浴介助エプロン 111
ウイズエール防水シューズ 74
ウイズエール ワンタッチ肌着前開 13
ウイズエール 円座クッション 82
ウイズエール 低反発ウエーブクッション 82
ウイズ スライディングシートシリーズ 91
ウイズワンシャオW 41
ウイズワン マルシェ 41
ウイングカムデオ(中性領域次亜塩素酸水) 168
ウイングストレッチ 22
ウエーブストレッチマットレス 69
ウエストレーヌ深ばき安心シューズ 16
ウェストキーピング 196
ウェルネットスリングシート 88-89
ウェルル01 26
ウォーカーC-G-M-Lタイプ 47
ウォーキング14 29
ウオッシュレット付補高便座 SBタイプ 125
うがいキャッチ 198
うすおきフラット 150
うす型パンツ長時間パッド 消臭抗菌プラス 138
裏表なしインナー 13
うるおいの木 169
うるおうからだふき液体タイプ400ml 114

え

エアーかおる消臭今治タオル 165
エアークッション(1個) 159
エアークッション「タワ」(タオル地カバー付) 82
エアークッション万能角座 82
エアスリング AS-201 89
エアドクター 79
エアマッサージ器 ナビウエーブ NV-9100 165
エアマットレス ここちあ利楽 通気タイプ 79
aeroクールMII 46
エアログマグネティックミニ(バク AFB2119) 160
HS300マグカップ 186
eカート ショッピングキャリー 39
eカート ショッピングレインバッグ(ストッパー付) 39
eカート レフィノ WCC10 39
eカート レフィノZ WCC11 39
液体とろみ かけるだけ 182
ECL兼用取替(バリアフリー)レバー錠 149
エゴ段差スロープR付 150
エコノミー食事用エプロン 183
エコノミーペーパーホルダー PTE200 167
エコノミー防水シューズ 74
エコノミーボックス型防水シューズ 2044 74
SA塩ビ透明尿器(ブラシ付) 129
エスコート 43
S字クオッドケイン オールアルM四点式 35
エスノド 25
エスノドクチュール 25
エスノドマカロン 25
エスノドメッシュ 25
SPLIT M199 28
エタックサポート 89
柄付くるりナブラシ 196
XBR55 リカンベントバイク 163
H型歩行者 アイリュウGX 48
Anyoneクッション 58
エニモ CK-461・CK-462 81
エバーフィットC3マットレス ドライタイプ 69
エバーブレード(通気タイプ) 80
エバーリーフ7(通気タイプ) 69
FEP1 お食事エプロン 185
FC-コキュー君NVもも着脱タイプ 58
FC-ファイブ 59
FC-ファイブ 座クッション 58
FC-フィット 59
エマジン小型吸引器おもいやり BM-500S 214
Emi 67
MEDケアクッション 57
MMマグカップ 186
MWC1 クック膳 193
エルグリップ 104
エルゴグリフクランチクローストカフ 35
LSロープ 150
エレガンマシク 22
エレファゼル 168
円座 NR-10 77
円座薄型 NR-11 77
円座薄型穴無 NR-24 77
エンジョイ小さなハイカローゼリー 181
遠赤シルクサポーター 208
延def棒(エンデパー)車いすブレーキ延長棒 61

か

カーサ3(サイドレール2本標準装備) 68
カーボン製白杖(5段折りたたみ) 36
カーボン四点可動式モータータイプ 34
カーボン四点式フラットグリップ 34
介護つなぎ服(前開き) 12
介護ベッド用パッド 72
介護見守りセンサー AiSleep entry 176
介護用おむつセンサー 132
介護用消臭剤 132
介護リフトつるべ F-Iセット 88
介護リフトつるべ Y6セット Li-PINK 87
介助式 AFP-16 53
介助式 BAL-12 54
介助式 KS70-4043 53
介助式 NEO-2B 51
介助式 NEO-10αW 54
介助式 NSW-2 ニュースウィングプラス 54
介助式 自動ブレーキ装置付 SKT-200B 53
介助ノーバンク 車いす 51
介助式 マイチルト・コンバクトII 54
介助式 マイチルトミニ-3D 54
介助式 モダンシリーズ 54
介助ベルト らくべル 89
介助らくらくシート 91

お

お医者さんの円座クッション 210
お医者さんのがっちりコルセット 207
お医者さんのがっちり背すじベルト 207
お医者さんのがっちり膝ベルト 207

お医者さんのふくらはぎテーピングサポーター 208
大きなおしりふきタオル 131
OPO/バームグリップ杖 32
オービットマットレス 69
オープン型おむつカバー 17
オープン(和ごみ) 23
オープンフィット 25
オープンマシクII 23
オープンマシクIII 23
オーラ岩盤 アイマスク極 204
オーラ岩盤キルト半身浴 204
オーラ岩盤 健康骨ウオーマー極 204
オーラ岩盤 マット極 204
オーラルピース クリーン&モイスチュア 196
オーラルプラス 口腔ケア ウエッティ 197
オールカーボンクオッドケイン四点式 34
オールスポット 25
オカモト洗髪器 サッパリさん 107
オカモト浴槽 ニュー湯くん 107
オキシシリーズ 214
屋外手すり NXTAIL(ネクステール) 145
お薬どうぞ 202
おくすりケース 202
おくすりポーチ(保険証ポーチ) 202
おくすりポケット1週間 202
おくだけ吸着キッチンマット 188
おくだけ吸着POCO-POCOクッションベンザ 127
お口キレイ ウェットシート 198
屋内用歩行車レウォークスリム 48
おくすりポケット1週間 112
おしご吸うパッド 127
おしご垂れ防止テープ 幅広 127
お食事エプロンコードストッパー 185
おしりシャワー300 129
おしり洗浄器 ハンディシャワー 129
おしりナップ やわらか厚手仕上げ純水99% 131
オスカー(ハイブリッドタイプ) 79
おせわさんデニムシューズ 73
おせわさん(ねまき) 9
おつまみ箸箱セット 190
おでかけマスコット 36
お得な寝具用セットB 72
大人用食事エプロン 184
大人用流せるおしりふき 131
お風呂洗い場マット 113
お風呂マットシート 113
お部屋の消臭シート 介護用 132
おむつが臭わない! 寝BOS大人用 130
おむつカバー-透湿タイプ 17
おむつ組み入れパッド 17
おむつとりかえぬれタオル 131
おもいやり心 大人用ぬれタオル 114
お湯のいらない泡シャンプー200ml 114
オリジナルネックピロー 72
折りたたみクランチ 35
折りたたみ式シャワーチェア 99
折りたたみ式スロープ デクバック 154
折りたたみ式 歩行車 48
折りたたみ式シャワーチェア 楽湯DX 100
折りたたみ式シャワーチェア 楽湯SA 100
折りたたみ式シャワーベンチFS/FU/FSフィット/FC 97
折りたたみ式シャワーベンチHPフィット 97
折りたたみ式シャワーベンチSHSフィット 97
折りたたみ伸縮杖 まあべんり 33
折り曲げ付階段マット(すべり止め付) 146
温水洗浄便座付き補高便座α 125
おんぶ隊 プラス 178
おんぶ隊 178
おんぶらっく 178
温浴シャワーベンチ HPフィット 97
オンリーワンケア前後フリー/パッド うす型 140
オンリーワンケア前後フリー/パッド 140
オンリーワンパッドからだカバー アクティブ 140
オンリーワン幅広テープ 140

き

キーパー-エコ 60
キーパー-II 60
疑似体験セット まなび体 163
キッチンレオ(台所用) FHL10K 211
吸引カテーテルAMT(20本入) 214
吸引くるりナブラシ 195
吸引くるりナブラシミニ 195
吸引スポンジブラシ(12本入) 194
吸引ブラシ 195
吸引速乾スポーツツェニック 164
救急セットBOX型 178
99.9%滅菌(いつまでもキレイがつづく) 寝具 72
吸水一番バスマット 112
吸着すべり止めマット 112
吸着蓄光階段マット 146
吸着蓄光みちびきマット 146
吸着拭けるトイレマット無地 ロング 127
吸吐 吸引歯ブラシ ロング 195
キュートミニ 41
キュートミニW 41
吸盤固定ブラシ 198
キュービーやさしい献立 がまぐさシリーズ 180
キュービーやさしい献立 舌でつぶせるシリーズ 180
キュービーやさしい献立 すりおろし果実 181
キュービーやさしい献立 とろみファイン 182
キュービーやさしい献立 歯ぐきでつぶせるシリーズ 179
キュービーやさしい献立 容易にかめるシリーズ 179
キュッキュット 211
業務用入浴剤/バスフレンド5kg 169
強力吸盤ドアハンドル 201
強力防臭抗菌おむつポット ボイテック W防臭 130
キララデンタルリンス 197
緊急モニター 130
近大マスク 167

く

クイックフィットシューズ 80
クワロONE 66
クチュペルL8020 197

快速もむべえ 一体モデル 170
快適サラット防水シューズ 74
快適パンツDX 快適シューズDX 16
快適マットSOYO 203
外反母趾対策くつ下 20
快歩主義 L011 27
快歩主義 L052 27
快歩主義 L129 27
快歩主義 L141RS 27
快歩主義 L167RS 24
快歩主義 L168RS 24
快歩主義 M003 27
快歩主義 M021 27
替えゴム4点DXミニ 35
香りフレッシュ保湿全身クッション 114
かかとあて NR-07 78
かかとスポット 25
かかとつきスリッパ 26
カギ番人 南京錠型プッシュ式 211
拡大読書器 クローバー10 170
拡大読書器 メノフォーカス 170
家具調スマートイレNEO はねあげ 120
家具調トイレ AR-SA1ライト シャワビタ 117
家具調イレコンバクト 120
家具調イレ 座墊シリーズ 118
家具調イレ シャワビタ AR-SA1 117
家具調イレ セレクトRシリーズ 119
掛け布団カバー(強撥水) 2292 74
ガゴマート 42
型押しエンボスグローブ 167
かたまる 132
肩までおえる食事エプロン 183
肩まわりすっきり食事エプロン 183
消車訓練機 163
勝野式 肩楽さん 207
勝野式 座るだけで骨盤キュッとクッション 82
可動式手すり はね上げデッキタイプ 149
可動式手すり 前受けタイプ CFA-B 149
紙パッド用 尿とDパッド 消臭抗菌プラス 138
カラステッキ 30-33
カラセル1 モーター オーイーダブルマットレス付 68
からださわやか 拭きタオル 114
カラフルアイアンバンド 200
かるがもE 30
かるがもE 4点DX 33
かるがもオム 伸縮 32
かるがもファムII 伸縮 31
かるがも4ポイントステッキ 34
かるがもカバー-透湿タイプ 88
カルタ CRT-1 51
カルムアドバンス 64
カルムコア 64
カルムライト 64
かる楽4点杖360スマートガード付 34
簡易型乗車リフト ささえ手 89
簡易ポータブルトイレ 178
感染防護基本セット 167
簡単貼るだけ外反母趾サポートテープ 209
簡単貼るだけDr.巻き爪テープ 209
簡単ポケット(こぼさない食事エプロン) 185

靴下エイド ..... 200  
くっすりマウステープ ..... 212  
くっつき板踏み台 ..... 147  
クリアスクリット ..... 169  
クリンスマイル入れ歯洗浄ブラシ ..... 198  
クリンスマイル口腔ケア歯ブラシ ..... 196  
クリンスマイル舌ブラシ ..... 196  
クリンスマイル歯みがきティッシュ ..... 197  
クリンスマイル歯みがきティッシュくち当たりおたかりタイプ ..... 197  
くるーん(びつたりフィットシリーズ) ..... 54  
くるくるグリップ ..... 192  
くるくるチェアD ..... 109  
くるっとクール(専用カバー付) ..... 203  
車椅子キーパー ..... 60  
車椅子クッション用防水カバー ..... 61  
車いす サポートシートαセット ..... 59  
車椅子シートベルト ..... 60  
車いす車輪カバー ..... 61  
車椅子専用電動昇降機 テクノリフターTDK ..... 155  
車椅子対応テーブル ..... 166  
車椅子フットレストカバー ベンけいガード ..... 61  
車椅子ベルト ..... 60  
車椅子用アクションパッド ..... 57  
車いす用 あんしんベルト ..... 60  
車いす用座位保持クッション ..... 56  
車いす用スロープ 段ないス ロールタイプ ..... 154  
車いす用レインコート 使いきりタイプ 5枚入 ..... 60  
車いすレイン はおるっちゃ ..... 60  
車いすレイン はおるっちゃポンチョ ..... 60  
グレイスコア アジャスト ..... 52  
グレイスコア マルチ ..... 52  
クロバーブック ライト ..... 170  
クワドケイン ..... 34

## け

CAREai ライトシリーズ かんたんモデル ..... 175  
ケアレイン ..... 60  
ケアカバー(消臭防水マット) ..... 126  
ケアスロープ ..... 154  
ケアねまき ..... 10  
ケアハート ウルオー二保湿コーション ..... 114  
ケアパッド300-400 ..... 140  
ケアフルIII ..... 26  
ケアマイルド せっけんの香り ..... 168  
ケアモニ ..... 172  
軽失禁用パッド フラット型 ..... 15  
軽失禁用パッド 立体型 ..... 15  
形状記憶バリアー ウィル5 ..... 190  
携帯用お食事ハサミ 肉切り プラケース付 ..... 199  
軽量浴槽台 あしびた シリーズ ..... 101  
K-ガードプラスnine ..... 168  
ケース付きトリオセット ..... 190  
Kスプーンシリーズ ..... 191  
ケスモン 消臭シート ..... 131  
ケスモン 消臭・防水マット ..... 126  
玄装用自在手すり ツインディ ..... 146  
健康塩分計 EN-900WT ..... 193

## こ

CORE Neo ..... 67  
抗ウイルスあんしん2本杖 ..... 29  
抗ウイルスステッキ 伸縮・折りたたみ ..... 30  
抗ウイルス福祉用テーブル ..... 166  
抗ウイルス染タード 伸縮 ..... 32  
口腔ケア用スポンジブラシ サクラ ..... 194  
口腔洗浄器ジェットクリーン ..... 198  
口腔洗浄ジェル ..... 196  
公式ワナゲセット ..... 161  
口内清潔 ウェットシート ..... 198  
高反発パ(クッション MR-2) ..... 59  
コルマレットコードレスHC-R ..... 174  
小型IoT見守りサーバ ..... 176  
呼吸する湯たんぽ 1.8L ..... 204  
極上しめつけませんソックス ..... 19  
極上しめつけません 特大サイズすべり止め付 ..... 19  
コケとと舌クリーナー ..... 196  
こことあ利楽flow(通気タイプ) ..... 79  
腰ゴムシューズS0 ..... 16  
腰サポートクッションシートクッション ..... 59  
個別昇降テーブル ここあ ..... 166  
コボレーズ 尿器 ..... 129  
ゴムチップ ..... 36  
ゴム無しソックス ..... 20  
ゴム無しソックス超ゆったりタイプ ..... 20  
ゴム風船セット ..... 159  
コモユニ ..... 189  
転ばぬ杖E(エクスレント) ..... 36  
転ばぬ杖C(コンフォート) ..... 36  
コンクールF ..... 197  
こんにちば赤ちゃん ..... 177  
コンパクト折りたたみシャワーベンチC ..... 97  
コンパクト車椅子PR10+(ピロプラス) ..... 51  
コンピネーションII(フルオープン型) ..... 12  
コンピネーション(フルオープン型) ..... 12  
コンフォートOASIS ..... 214  
コンプレッサー式ネプライザ ..... 214

## さ

座位安定シャワーキャリー SY-20 ..... 107  
災害時の緊急トイレ 30回分 ダブル抗菌消臭 ..... 178  
SaiSai WG110 ..... 28

SaiSai WG130 ..... 28  
SaiSai WG140 ..... 28  
SaiSai WG520 ..... 26  
サイドクッション AP-1 ..... 59  
サイドサポートクッション ..... 59  
サイドレールクッションカバー(両面) ..... 69  
座位保持自走型 ラクリオPR-1000 ..... 54  
座位保持ティルトリクライニング ラレスト ..... 54  
サウンドアシストスピーカーAT-SP767XTV ..... 172  
座王EX NAH-XF5 ..... 53  
自走コム くいくい ..... 192  
桜柄の失禁パンツ(2枚組) ..... 16  
ささえ ..... 70  
差し込み便器(専用カバー付) ..... 129  
さすだけ充電ラジオリイト2 ..... 178  
殺菌ハンドソープ ..... 168  
さつとさわやか からだふき ..... 114  
さつぱりからだふき液体タイプ400ml ..... 114  
SANA-Toiletta ..... 131  
サニーウォーカー AW-III ..... 40  
サニーウォーカーSP ..... 40  
サニー酸素ボンベカー ..... 40  
サニタリエースHG ..... 124  
サニタリエースOD ..... 124  
サニタリエースSD(ソフト便座)据置き ..... 124  
サポートチェア 95778 ..... 146  
サポートテーブルB ..... 70  
サポートベルト ..... 85  
座面付キーパー ..... 60  
さらさらスリム・さらさらミニ ..... 140  
サラステディサラステディコンパクト ..... 85  
サラットシューズ ..... 73  
サラプラス ..... 86  
サラフレックス ..... 86  
サルバあて楽スーパーワイド長時間 ..... 139  
サルバ安心Wフィット ..... 139  
サルバうす型やわ楽パンツ ..... 139  
サルバ紙パンツ用やわ楽パッド ..... 139  
サルバ強力吸引テープ止め ..... 139  
サルバケアシート 使い捨てタイプ ..... 74  
サルバ(尿とりパッドスーパー(男性用・女性用)) ..... 139  
サルバ やわ楽パンツ ..... 139  
Salofix COOL PAD Lサイズ ..... 203  
さわやかあさひ ..... 120  
さわやかケアPT ..... 120  
さわやかケアPTN ..... 120  
三角形ラグ NR-29 ..... 78  
三角クッションピタゴラス ..... 81  
3電源吸引器3WAY-750S-2 ..... 214  
3点式替えゴムガンバ ..... 35  
360度歯ブラシ 大きめヘッド ..... 196  
サンファイバー ..... 181  
サンファイバーウォーター(粉末タイプ) ..... 182  
3分丈シューズ ..... 16  
サンボルトEX ..... 39  
サンボルトST ..... 39

## し

GPクッション ..... 59  
シームレスサポートーズ ..... 208  
JDP1 お薬ポケット1連筒 ..... 202  
シェイプストレッチャー ..... 160  
ジェルセルG2 ..... 58  
ジェルロンクッション ..... 57  
ジェルロン体位変換クッション ..... 81  
シエントII(モーターなし) ..... 68  
時間だよおしらせとらばん ..... 177  
施設用テーブル UFT-KA ..... 166  
自走式 AFP-22 ..... 53  
自走式 NEO-1β ..... 51  
自走式 WAVIT(ウェイビット) ..... 51  
自走式 COLORS-KC-1 ..... 51  
自走式 自動ブレーキ装置付MBY-41B SW ..... 52  
自走式 自動ブレーキ装置付SKT-400B ..... 52  
自走式 STAYER(ステイヤー) ..... 51  
自走式 ノーバンク 車いす ..... 51  
自走式 モダンシリーズ ..... 53  
自走式 ラクーネ2 LK-2 ..... 52  
持続冷感UVアームカバー MX1 09 ..... 203  
舌みがきスーマーザーW-1 PREMIUM ..... 194  
室外履き ヘルシーライフ104 ..... 28  
室外履き ヘルシーライフ106 ..... 28  
しっかり骨髄支える生ゴムベルト ..... 207  
室内用自在手すり ツインディ ..... 71  
室内用歩行補助車 ピッコラ(Piccola) ..... 43  
しっぴり貼りひとりでベッタコ ..... 201  
自動尿器 新スカットクリーン ..... 117  
自動びんオープナー ..... 199  
自動ペットボトルオープナー ..... 199  
シトリア ..... 45  
シトリアワイド/シトリアワイドR ..... 45  
シールド ..... 40  
しめつけない靴下 楽足楽歩 ..... 19  
弱酸性次亜塩素酸 ジェアフィン ..... 168  
車体カバー ..... 61  
車いすシートカバー ..... 61  
シャトルチェアLUIII SAL ..... 109  
シャネフ ゼリー飲料 ..... 181  
シャネフ ファインケア(9種類) ..... 181  
シャワーキャリー-LW ..... 108  
シャワーキャリー-LX-II ..... 108

シャワースカールE ..... 109  
シャワーチェア 楽湯STS 背付き・背無し ..... 99  
シャワーチェア 楽湯くるまるコンパクト ..... 100  
シャワーチェアAir コンパクトSPワンタッチ ..... 96  
シャワーチェアAir ミドルSPワンタッチ ..... 96  
シャワーチェアAir ミドルSPワンタッチプレミアム ..... 96  
シャワーチェアAir ワイドSPワンタッチ ..... 96  
シャワーチェア ユクリアンNシリーズ ..... 98  
シャワーチェア付補高便座 KA31-KB31 ..... 125  
シャワートロリーカレボ ..... 85  
シャワーベンチ OPE-N ..... 97  
シャワーベンチ G-STYLE ..... 99  
シャワーベンチすま〜いるワイドタイプ ..... 100  
シャワーベンチ ミニ ..... 97  
シャワーボトル ..... 129  
シャワー用車いすKS2 ..... 108  
シャワラクVシャワラク4輪自在 ..... 109  
シャワラクVシャワラクV4輪自在 ..... 109  
シャワラクVリクスSAL ..... 108  
シャワーベンチMini背付・背無し ..... 99  
ジャンプハット ..... 112  
ジャンプロープAir ..... 157  
ジャンボプラスAP ..... 171  
重失禁シューズ ..... 16  
重すいバンド ..... 158  
充電式集音器きこえ上手 ..... 171  
充電式人感明暗ナイトライト ..... 146  
収納式リクライニングベッド AX-BG570S ..... 68  
手指消毒用エタミスト(ポンプ付) ..... 168  
術後履帯 ..... 212  
手動式吸引器 ..... 214  
ジュノステルス鍋(電磁調理器対応) ..... 193  
シュプールX 屋内曲線型 ..... 156  
瞬感スポット ..... 22  
将棋盤・将棋駒 ..... 162  
衝撃吸収マット ..... 70  
昇降サイドテーブル DT-4301 ..... 202  
錠剤カッター ..... 70  
消臭錠 ..... 132  
消臭スプレー空間用 ..... 132  
消臭スプレー濃縮タイプ ..... 132  
消臭ぶんわりベンザシート無地1組入 ..... 127  
消毒洗浄剤 ..... 168  
消毒用エタノールMIX「カネイチ」 ..... 168  
上腕式血圧計 BM-211 ..... 213  
上腕式血圧計 BM-212 ..... 213  
上腕式血圧計 CHUC615 ..... 213  
除菌ウェットティッシュ ..... 185  
除菌ウェットナップ ..... 185  
食事エプロン ..... 183  
食事前掛 ..... 184  
食事用エプロン ..... 183  
食事用エプロン 50枚入 ..... 185  
食事用エプロン(完全防水) ..... 184  
食事用エプロン(使い捨て) ..... 185  
食事用エプロン(撥水加工) ..... 184  
所作Shosa 鶴所作Shosa 亀 ..... 190  
シルウォッチR0201セット ..... 170  
シルキータイヤ ..... 167  
シルク混染スリックス ..... 20  
しるばあ(パラダイス)ジャマ ..... 10  
新感覚 舌ブラシ「したつつみ」 ..... 195  
シングルスコープ 外付タイプ ..... 213  
伸縮ジョイント和柄ステッキ ..... 32  
伸縮 楽らくハンド ..... 200  
紳士用長袖ジャマ ..... 10  
振動体温計 CTB720VA ..... 213  
振動トレーニングマシン ..... 163  
新入浴用キャリーベルト ..... 110  
新入浴用キャリーベルトDX ..... 110  
シンフォニーSP-SPスリム ..... 44  
シンフォニーバスケットSP ..... 43  
シンフォニーラクーン ..... 44

## す

素あわ物語 ..... 114  
吸い口付きマグカップ ..... 187  
水分補給食 お水のゼリー ..... 181  
スウィングスゲーム ..... 161  
スーパーバイオマット(衝撃吸収タイプ) ..... 113  
スーパーフィット防水ボックスシューズ ..... 74  
スーパー浴室シート(2枚入り) ..... 113  
据置型介護リフト かるがるプチV ..... 88  
スカイリフトR SL-2023 ..... 89  
スカットボールセット ..... 161  
すくいやすい皿 ..... 189  
すくいやすいスプーン・フォーク ..... 191  
スクリット液体洗剤 ..... 169  
スクリット全身シャンプー ..... 169  
スクリット棒/スクリット柚子 ..... 169  
すたごらさんソフト05-05ワイド ..... 23  
すたごらさんソフト07 ..... 23  
スタンダードラックススクロップ ..... 167  
スタンバイ ..... 199  
スクリコアボール 30cm ..... 159  
すつきり手すり クリンディ ..... 71  
すつきりホイ ..... 130  
スクリロボール ..... 157  
SUTTO IN -スットイン ..... 22  
SUTTO FIT -スットフィット ..... 25

すっぽり防水シューズII 2023 ..... 74  
ステープルシートII 2枚組 ..... 112  
ステッキストラップC型 ..... 36  
ステッキベジック折畳5花柄 ..... 36  
ステッキ用すべり止めカバー ..... 33  
ステンレス製浴槽R あしびた ..... 101  
ストレッチフィットII(通気タイプ) ..... 69  
Straw Cup(ストローカップ) ..... 187  
ストローカップ ..... 186  
ストロー付カップ ..... 186  
ストローポッパーキャップ(フッシュユ) ..... 187  
スノコ ちよせい君 ..... 106  
スプーン箸2 ..... 192  
スベスベグッヅ ..... 132  
スベスベ屋内用 14本入 ..... 150  
すべり止めシートロール ..... 188  
すべり止めソックス「長寿」 ..... 20  
すべり止め付5本指ソックス ..... 20  
すべり止めバスマット楽湯 ..... 113  
すべり止めマット ..... 113  
すべり止めマット ユクリア ..... 112  
すべり止め浴そう台N(コンパクトワイド) ..... 102  
すべり止め浴槽マット「あんしん」 ..... 113  
滑りにくい安全先ゴム ..... 36  
滑りにくい3点先ゴム ..... 35  
滑りとチェア ..... 166  
スポンジ ..... 192  
すま〜いるコンパクト ..... 100  
スズメス防水シューズW ..... 74  
スムーディ(トイレ用) ..... 128  
スモールチェンジラグ ..... 79  
スライディンググロブ ..... 90  
スライドシート トレイジー ..... 92  
スリングシート ..... 88-89  
スリングシート(バイオオメッシュブルーエヴァ) ..... 89  
スリングパオメッシュ グレートル ..... 88  
スルーンボックスSP ..... 44  
すわっ手(和式便器用手すり) ..... 124  
スワリナ ..... 43

## せ

赤外線センサーかんたん MS3100D-LB ..... 175  
清拭剤 1L ..... 114  
セーフティアームウォーカー ..... 46  
セーフティアーム 交互式 固定型 ..... 47  
セーフティアームVタイプウォーカー ..... 47  
セーフティアームUXタイプウォーカー ..... 47  
セーフティアームロータ ..... 44  
セーフティアームロータキル大型タイヤタイプ ..... 45  
セーフティアームロータポケット ..... 45  
セーフティアームロータポケットグランド ..... 45  
セーフティアームローズ婦人用 ..... 16  
セーフティアーム ..... 18  
赤外線コードレススピーカーシステム ..... 172  
背すじをのばす8の字クッション ..... 59  
接骨院の先生が監修したネックサポーター ..... 210  
接骨院の先生が監修した指のサポーター ..... 210  
セチア 薬用 弱酸性泡ハンドソープ ..... 168  
セバII ..... 214  
セバノールSS-1 NV63 ..... 168  
セバレットボール ..... 157  
せまね君ルーベ読書用 ..... 202  
セラバンドトレーニングセット ..... 158  
セラバンド フレックス ..... 158  
セラバンドミニバック ..... 158  
セルコンフォートマットレス ..... 69  
ゼルボックスデジタルXL フルセット ..... 170  
ゼルボックスII 型ハンド ..... 149  
全周ゴム付きボックス型防水シューズ ..... 74  
センターゴムII ..... 22  
専用凝固剤カメラルサー-T3 ..... 117

## そ

総裏メッシュ付き RAKULIN ..... 60  
爽快おろろるるジェル ..... 197  
爽快おろろるるジェルウェットシート ..... 197  
爽快クッション MR-3 ..... 57  
爽快スポンジ(レギュラー・プラ軸) ..... 194  
爽快ハクゾウ マウスクリーンA ..... 198  
早快ホスピタルシューズ ..... 24  
早快マジック オープン ..... 24  
早快マジック レギュラー ..... 24  
速乾防水シューズ(同色2枚入) ..... 73  
ソックスエイド ..... 200  
ソックスサポート ..... 200  
袖付きディスプレイエプロン ..... 167  
ソフィアマットレス ..... 69  
そふと安心2本杖 ..... 29  
ソフトグリップスリム伸縮アルミ杖 ..... 32  
ソフトグリップSOFT-GA ..... 32  
ソフトケアねまき ..... 11  
ソフトコムスプーン ..... 191  
SOFT-G カーボン4点板+ ..... 34  
ソフトスクリット ..... 169  
ソフト にぎっ手 ..... 18  
ソフトニットカバー ..... 17  
ソフトトランスギムニク ..... 159  
ソフトバリアフリー箸 ..... 190  
ソフトバンドエクササイズ ..... 157  
ソフト補高便座 ..... 126



# 商品名索引

ソファあごバンデージ 210  
 ソフラビレンエプロン 184-185  
 ソフラビレンエプロン ボーダーチェック/ロング 185  
 ソフラビレンシューズ 15  
 ソルボウオーケニューサポーター 205  
 ソルボ外反母趾サポーター 薄型 209  
 ソルボ外反母趾・内反小趾サポーター薄型 209  
 ソルボテアーチサポーター薄型 209  
 ソルボDo 中殿筋+腰ガード 205  
 ソルボDoリストサポーター 205  
 ソルボヒールサポーター 209  
 ソルボヒッププロテクター 14  
 ソルボ楽らく腰ガード 205  
 ソルボ楽らく腰ガードトリプルサポート 205  
 ソルボ楽らくひざガード 205

**た**  
 DARWING Hakobelude(ダーウィン ハコベルデ) 164  
 タンテール 107  
 体位変換バット「ピタゴラス」 81  
 大画面歩数計H-236 160  
 体幹筋(ワー)アシストバンド 208  
 体脂肪計 クラベールプラス 212  
 タイトネックステッキ 30  
 DSIS ソルボメディ(ワイルドソールタイプ) 209  
 デイザイリ薬香器 大型DX 186  
 楕円バット NR-25 78  
 タオルウォーマー KDA-20S 165  
 タオル地防水シューズ 73  
 タオルの防水シューズ 73  
 タカノクッション R 57  
 タカノクッションMOLAコンタータイプ 58  
 タカノクッションMOLA R 57  
 卓上ホッケー 161  
 竹虎 介護ねまき 12  
 タケトラクラッチ 35  
 タスカルST5(屋内直線型) 156  
 タスカルアール(曲線型) 156  
 タスカルひふと 156  
 ダストカートSD 165  
 たためるA 120  
 立ち上がり用スリング 86  
 立ち上がり歩行器 コンパクトタイプ 87  
 立ち上がり補助椅子 165  
 たちあつⅡ・たちあつⅢハイタイプ 149  
 たちあつⅢ 浴室用 105  
 たちあつ540 146  
 たちあつサムリング 71  
 たちあつ使えるおしりふき 131  
 ダブルマジックⅡ 21  
 ダブルマジックⅢヘリンボン 22  
 ダブルマジックⅢ Ⅱ(みやび) 22  
 ダブルマジックⅢ ローズ 22  
 ダブルマジックⅢ 21  
 ダブルマジックⅢ Ⅱ 26  
 ダブルマジックⅢ ニット 22  
 たよれれSOTOE 144  
 タンサーBOX 42  
 段差解消踏台 147  
 男性用簡易探尿器 コリサーバー 129  
 男性用 さわやかうす型パッド 133

**ち**  
 小ささいバンスボール20cm 159  
 チェア&スツール 165  
 チェアセンサー/コントローラーセット 175  
 着衣エイド(万能タイプ) 200  
 チャルパーⅡ 25  
 茶碗まくら 188  
 中型ベグボードセット 162  
 超音波洗浄器ソニックスリム 202  
 聴覚(ちょうさち) 171  
 超くつろぎナチュラールームウェア 210  
 長時間あんしん 尿とりパッド 134  
 超通気サーティパッド 83  
 超低床フロアベッド 標準 67  
 超ゆったりくつ下 特大サイズ 19  
 腸腰筋リラックスベルト ラクナール 207  
 調理不要!3Days非常食セット 177  
 聴六(ちようろく) 171

**つ**  
 通気ビーズステッキ 83  
 通気ビーズベッド(ベルト付)1612 83  
 使っていいね!うがい受け 198  
 使っていいね!キャップオナー 199  
 使っていいね!牛乳パックハンドル 199  
 使っていいね!吸い口付やわらかボトル 200 187  
 使っていいね!すくいやすいお皿・小鉢 188  
 使っていいね!ストロー付やわらかボトル200 187  
 使っていいね!飲みやすいストローコップ 300 187  
 使っていいね!おしりふきのびストローキャップ 187  
 使っていいね!やわらかスプーン 191  
 つかまり手すり(水廻りタイプ) 149  
 つま先ひろるサポート 23  
 つまやスリ ラウンドタイプ NC-301 201  
 つるりんこQuickly 182

**て**  
 DFP プログレッシブズーム 29  
 TCクイックシューズ 72

TY535 アルミ製シャワーチェアーE-DXタイプ 108  
 テイコボ うがい受け 198  
 テイコボ伸縮ステッキ 30  
 テイコボタペラック 187  
 テイコボナノDX 40  
 テイコボにおい取り袋EX 130  
 テイコボ入浴用介助ベルト 110  
 テイコボMyカルテ くすり整理キーケース 202  
 テイコボ家々入浴用介助ベルト(介助者用) 110  
 テイコボリトルワゴンミニ 44  
 ディナーエプロン 185  
 低反発ノーナツ椅子 メッシュ 210  
 低反発リリ(一シプル足らくクッション) 82  
 ディフェンダーNTS ノンアルコール 178  
 テーブルウェットティッシュ 185  
 テーブルからすべらない食事エプロン 183  
 手首式血圧計 BM-105WT 213  
 手首式血圧計 CHWL350 213  
 デジタル温湿度計 モスフィ 212  
 デジタル温湿度計 ルーモ 212  
 デジタル温湿度計 ルミール 212  
 デジタル血圧計 UA-1200BLE 213  
 デジタル血圧計 UA-1030T 213  
 デジタルチェアスケール 165  
 手すり付きステップ台 コニットタイプ 146  
 手すり用すべり止めテープ 150  
 デニムシューズ(失禁用防水シューズ) 73  
 デニムラミネート 73  
 デニムEVO 40  
 手間なしびつたりシューズ 74  
 デュオ ジェルクッション 58  
 デラックス安心シューズ300 17  
 デラックス安心フリース300 17  
 デラックス円座 82  
 デラックス角座 82  
 デリアンⅢ 171  
 電気ケトル ブロム 193  
 電気式人工喉頭ユアトーン 170  
 電子ターゼット 162  
 電子体温計(収納ケース付) 213  
 天井走行式リフト マキシスカイ2 86  
 デンタルブロック 196  
 電池がいらないワイヤレスチャイム 173  
 電動車いす KEY-01 55  
 電動車いす SKT-JUX PLUS 55  
 電動サイクルマシン エスカルゴⅢ 160  
 電動手足サイクル運動機 ラビト 160  
 電動ブラチナナノ 万毛歯ブラシ 195  
 転倒予防シューズ 24  
 電動楽らくムーブサイクル AFB3022 160  
 電動リクライニングベッド AX-BE580 68  
 デントクリア 198  
 デントクリアカップ入れ歯洗浄用 198  
 電話用拡声器 DSP-AM01 171  
 電動四輪車スーパーボルカー SPX-1 55

**と**  
 トアキューブ 149  
 トアフリー EXG321 159  
 トイレエイド据置式 タテマース 128  
 トイレシート 前傾型 126  
 トイレに流せるおしりふき大判厚手 131  
 トイレに流せるスッキリおしりふき 131  
 トイレに流せるバツとおしりふき 131  
 といれぼつと(紙おしりふり付) 130  
 トイレ用たちあつⅢ 128  
 トイレリフト 125  
 糖質カットご飯メーカー 193  
 トーナツバット NR-09 77  
 読書スタンド 楽機 69  
 特注屋内用踏台 147  
 独立宣言 スマート 156  
 独立宣言 ローザ 156  
 床ずれナーサーパッド 80  
 どこでも片手でペーパーホルダー 124  
 どこでも手すり 70  
 取っ手付き汁椀 188  
 取っ手付き飯碗 188  
 ドライシャンプー 114  
 トライセルE 80  
 トラベルビロー 72  
 トランスファシート 91  
 トランスポートベルト 60  
 トランポックス サポート補助器具 159  
 トランポックス ショグ 159  
 トロミクリア 182

**な**  
 ナーシングラッグ 56・76~78・82・83  
 ナーシングラッグ 一匹物一匹半物二匹物 77  
 NRおむつ用パッド NR-15 78  
 NR角座カールファクッション 82  
 NRカールファクッション 56  
 NRクッションDX 56  
 NRシリーズクッション 56  
 NR尖足防止プロテクター NR-13 78  
 ナーシングラッグ専用ブラシ 77  
 NRブーツ NR-17 78  
 NRパッドシューズ 77  
 NRまくらバット NR-16 78

ナーシングラッグマットレス NRM-01 76  
 ナーセントコンタ 80  
 ナーセントバットA 81  
 ナーセントボーターフルトレ スチール製 121  
 ナーセントメディカルバット 81  
 ナイトサイレンサー 210  
 内反フィット 憩(そら) 26  
 長息生活(吹き返し) 160  
 長持ちする大きなお食事エプロン 184  
 なでなでい たあたん 177  
 なでなでねこちゃんEX 177  
 なでなでワンちゃん秋田犬 HACHI(ハチ) 177  
 なでなでワンちゃん秋田犬 HACHI-EX 177  
 なにげないけどすごいスプーン 191  
 鍋4点セット(お玉付) 193  
 名前が書けるのびのび 19  
 軟こうめりちゃん 201

**に**  
 においが良い香りに変わるおしりふき 131  
 ニオイToretta 空間・衣類用消臭剤 132  
 ニオイノノ 132  
 ニオイボイ 130  
 ニットランク140 15  
 ニッパーつめきり 201  
 2倍に聞こえる集音器 171  
 入院サポーターシューズ 24  
 New Wake V(ウエイクバイ) 170  
 NEWキーストック ハンディ 211  
 ニュー小型ベグボードセット 162  
 NEWこみち 24  
 ニューデニムシューズ 73  
 入浴介護エプロン 111  
 入浴介護エプロン ハーフ 111  
 入浴介護エプロン 111  
 入浴介護エプロン ユクリアシリーズ 103  
 入浴ケア か〜るいエプロンⅡ 111  
 入浴サポータークッションⅡ 110  
 尿器掛(角型・丸型) 129  
 尿器クリーナー 132  
 尿器つけおき洗剤 132  
 尿器(不透明タイプ) 129  
 尿とりパッド 消臭抗菌プラス 138  
 尿とりパッドスーパー(男女共用) 134

**ね**  
 ネイルプラス NAIL+ 201  
 ネオクラシカル 30  
 ネクストコアアジャスト ハイブリッドタイヤ 52  
 ネクストコア ハイブリッドタイヤ 52  
 ネビアアテンダーウルトラパッド 137  
 ネビアアテンダーエクストラお肌安心パッド 137  
 ネビアアテンダー小判パッド小判パッドロング 137  
 ネビアアテンダー テープタイプ 137  
 ネビアアテンダー はくだけフィットパッド 137  
 ネビアアテンダー パッド パッドタイプ用 137  
 眠りSCAN 176  
 粘度調整食品トロミーナ 182  
 粘度調整食品トロミーナ プレミアムタイプ 182

**の**  
 脳活玩具 162  
 ノーブル 42  
 ノーブルワゴンM 42  
 ノーブルワゴンM 74  
 のびのび防水ボックスシューズ 42  
 ノボピン 薬用入浴剤 松の精 114  
 ノルディックウォーキングボール 29  
 ノンスリップマット 188

**は**  
 ハーモニー ALⅡ 42  
 バイオティーン オーラルバランス 196  
 バイオティーン マウスウォッシュ 197  
 徘徊コルⅢ HC-3 174  
 バイクギョウボード 90  
 ハインソフトベンザシート 127  
 はいねーるSAL 108  
 はいねーる4輪自在SAL 108  
 バイルシューズ 73  
 バイル地防水シューズ 73  
 バイル防水シューズ 73  
 刃間の広いステンレス製つめきり 201  
 履くシューズ HO201C 74  
 ハクソウあわ物語やさしさプラス 114  
 ハクソウプラスチェックガウンFE 167  
 ハクソウポケット付き食事エプロン 185  
 箸ぞうくん 189  
 箸ノ助+(プラス)箸ぞうくんクリア 190  
 バスアシスト 102  
 バスグリップ 103  
 バステル 403 24  
 バステル 406 24  
 バスベンリー デラックスⅡ 107  
 バスベンリー レギュラーⅡ 107  
 バスボード 105  
 バスボードBタイプ(グラブ付) 105  
 バスボード H-S+H-L(はねあげくん) 106  
 バスボードU 105  
 バスボード軽量タイプ 105  
 バスボードフラッシュ 105

バスらぎシリコンマット 113  
 バスリフト 102  
 バスコセット 161  
 バツとつけられる入浴介護エプロン 111  
 ハッピーⅡ NB-NB抑速ブレーキ 44  
 ハッピーⅡ トール 44  
 ハッピー そよませ 80  
 ハッピーミニ 44  
 ハッピーミニ トール 44  
 花柄ステッキ 30  
 花柄4点支柱 35  
 鼻水吸引器 鼻水すいと〜る 214  
 ハビナスストロー付カップ 187  
 ハミングッドハミングッドH 194  
 ハユール フットケアマット 110  
 ハユール フットバスバケツ 110  
 パラリンコップ 196  
 バリアフリーおくながトイレマット無地 127  
 バリアフリースケール車イス用 165  
 バリアフリー踏台 146  
 バリアフリー MBH-001 165  
 バリュEV1E 164  
 バリュEV2E 164  
 バルーン 190  
 バルスオキシメーター 214  
 バルモニオプラス 214  
 ハロキティステッキ 33  
 パワースマイルS 214  
 パンツ型おむつカバー 17  
 ハンディ水のう 203  
 バンド 192  
 ハンドアルサワーNL 168  
 ハンドグリップリング 157  
 ハンドケアジェル 肌ほのか 114  
 ハンドサポーター NR-22 83  
 万能滑り止めテープⅡ 150  
 万能バットカバー NR-26 78  
 パンフーステッキパンフーステッキワイド 31

**ひ**  
 BMCフィットマスク 60枚 167  
 ビーズプチパッド 83  
 ビート 42  
 PVCグローブ 167  
 ビーンボウリング 161  
 尾骨を浮かすシートクッション 59  
 ひざ付ふんわりレグウォーマー 204  
 ひじあて NR-08 78  
 非常持出セット 標準セット 177  
 ビジョン消臭フォーム(トイレ用) 132  
 ビジョン ステール 130  
 非接触体温計 TO-401 213  
 非接触体温計ベビースマイルPit S-709 213  
 ビタシートクッション 58  
 PitattoⅢサンダル 111  
 筆記具&食事用グリップ 192  
 びっくり足裏つるつる 112  
 ビバくろりん 195  
 ビバジェルエイト 195  
 皮膚赤外線体温計 213  
 ビュアマスク 167  
 ビュアライフエアークッション 57  
 ヒューゴステッキ 30  
 ヒューゴステッキ オフセット多点杖 34  
 Beauty(ビューティー)入浴用自動具 200  
 ビリーブ 79  
 ひん蓋開け 199

**ふ**  
 ファスターボタンエイド 200  
 ファミカシユヘルパー 200  
 ファミリーコミュニケーション 177  
 Vステップ 06 26  
 フィットパッド(尿取りパッド用) 17  
 フィルムカセット タイプ3(60回分) 117  
 笛吹きケトル(2.5L) 193  
 4Dハートフルクッション 58  
 フォールディングキャリーカートL 蓋付き 211  
 フォリオ 57  
 フォルテ 42  
 ふかふか裏起毛靴下 20  
 婦人用長袖パジャマ 114  
 フタ付き軽マツ 186  
 フタ付ランチプレート(角)「楽弁」 189  
 フチカ 40  
 フチトレサイクル AFB2523R 160  
 フッシュアップL型パッド 149  
 フットガード(左右兼用) 61  
 フットカバー 186  
 フットレストカバー(2個組) 61  
 フード〜紙おむつホルダー 17  
 フードてびくろ 18  
 フード〜ねまき 11  
 プライベートスクリーン 124  
 プラすのご湯快タイプ 106  
 フラッシュリング DSP-FLO1 172  
 フラットウォーカー AFW3922 160  
 フラットフィット 57  
 フランハンドブレンダー 193  
 フリース肩掛け 204

フリースタイル手すり(TOTO) 153
フリーバンド 158
振込め詐欺見張隊 新117(しいな) 172
プリントステッキ 32
フルステップ式ステッキEasy Lock 33
プレイスハイブリッドクアシート 58
フリュームウォーカー固定型 46
フレグラー 69
フレグラーSTRマットレス 69
触れずにタイマー 193
フレックスボード 90
フレックスメタルスプーン 192
フレグラー食ビュペーストミニ詰め合わせ8種x2袋 180
friend(フレンド) WF-1 45
フロアレポーターIII 有線タイプ 175
フロイデカラスステッキ 10段階調整 31
フロイデプリントステッキ 10段階調整 31
フローラ 107
フロムナードステッキ 31-33
ふわふわフィットパンツ 17
ふわふわソックス 20

ベアシック信縮タイプ 31
ベアスト状のオブラート 182
ベーパーホルダー200枚用 PT-200 167
ベコぼんだ 198
ベストサポート手すり 71
ベストバウル 42
ベスボジe 148
ベダルエクササイズ PX-one 160
ベッドコルルケーブルタイプ BC-2 174
ベッドサイド水洗トイレ 117
ベッドサイドテーブル 70
ベッドサイドテーブル KLI 70
ベッドサイドテーブル SL 70
ベッドサイドマットII 70
ベッドバックサポート 72
ベッドボルトオープナー 199
ベッドボルトストローキャップ 187
ベッド用アクションパッド 80
ヘッドレストD 7063 109
ペプチサル ジェントル マウスウォッシュ 197
ペプチサル ジェントル マウスジェル 196
Vela(ベラ) 200
ベルエット 205
ヘルシーワンW 43
ヘルシーワンW プリマドンナ 43
ヘルシーワン キャラソン 43
ヘルシーワンキャンシットヌーボー 43
ヘルシーワンコンシールドジュ 45
ヘルシーワン レジェール 43
ヘルスリッグMB 42
ヘルスリッグ ライトミニM 40
ベルト付きつり包帯 207
ベルハローモニター 161
ベルフィットビガーボール 159
便器すまてーブ 127
ベンギンサポート 90
便座カバー(パナソニック) 124
Benri ベンリー 40

ボイズ 肌ケアパッド 133
ボイズメッセ 171
ボイレット 130
防水クッションカバー(拭き取りタイプ) 61
防水シート 73
防水シートWF 73
ポータブルコーナートイレ 178
ポータブルスロープ 154-155
ポータブルトイレFX-30 らくソウくん 122
ポータブルトイレFX-GP ちびくまくん 123
ポータブルトイレ きらくP2シリーズ 123
ポータブルトイレ きらくミニでか 121
ポータブルトイレ 座楽 ラフィーネ 121
ポータブルトイレ ジャスピタ 121
ポータブルトイレチェア 123
ポータブルトイレマット 126
ポータブルトイレ用消臭液 132
ポータブルトイレ用消臭液(1L) 132
ポータブルトイレ用消臭フォーム 132
ポータブルトイレ用消臭防水マットR 126
ポータブルトイレ用袋 130
ポータブルトイレ用防臭液 132
ポータブルトイレ用防臭剤 132
ポードクッションコシオス 210
ホームケア歯ブラシ 195
ホームケア防水シート 73
ホームセーフティアラートII 172
ポケットコイルマットレス 69
保険証ホルダー 202
歩行訓練用ウォーキングジャケット 86
歩行サポート手すり スムーディー 144
補助便座 126
補助便座やわらか 126
ぼこぼこ反射玉 36
ボジョニングエアア 81
補助便座 126
BOS非常用臭わないトイレセット 50回分 178
ボックス型シート 72

ボックスシート 72
ボッケSel1 171
ボッチャ 161
HOTαふわふわ足ポケット付き敷パッド 204
ホット&スチームJパッド LLサイズ 204
ほっとバスタイム湯温計2 110
ほとと綿 インナー 14
ボディシェイプガン MCBO20 212
ボディースーツA110 17
ボディースケール グラッセ 212
ボディースーツ 4L 169
ホルダー付吸いのみ 186

マイクッション 57
マイクログライメイトネクスアイビー 79
マイスコ スライディンググローブ 90
マイハート15 28
マイハート3 23
マイハート3 ワイド 23
マイハート55 28
マイン 42
マウスポンジ 194
前広便座 ZA FREE 温水洗浄便座付補助便座 125
マキシスカイ440 イージートラックFSフリューム 86
マキシツイン 87
マキシムープ 87
マグダーツセット 162
曲げて使えるスプーン フォーク 192
巻けるレックウォーマー 20
曲げれるゴムスプーン 192
マジックリチャー「お助けハンド」 200
マスカットボールタイプII 104
マスキリアエコノフルカバー フィルム 167
マッキンリーケアベッド オプショナル 68
マッスルスーツ Exo-Power 164
マツ 159
まどか(回転盤付) 107
マニクイックエイト(フットケア) 201
マニクイックソフトタッチ 201
魔法のつめけずり 201
まもっ茶手 18
まもっ手(タック付ソフト) 18
まもり帯 ネル 18
まもり帯 ムートン 18
マルチオーブナー 開通生活! 199
マルチマット H9790 61
マルチマットL H9791 126
マロニー水枕 ボックス型 203
マンラク1型ねまき 12

ミールターン 166
ミオレットIII 67
ミシェル 45
水99%赤ちゃんのおしりふき80枚x12 131
水だけで洗える介護用タオル ハタビカイゴ 112
水まわり用車いす 108
ミニックスII 214
ミニックスW-II 214
みはりん坊W 212
見守り介護ロボット aams介護 176
耳にすっぽり集音器II 171
みみもとくんexall(イクサソー) 172
ミラクルグリップ40S-60-200 83

ムーンパット 77
明治 メイバランスミニカップ(12本入) 181
メッシュアクションギアラック 205
メッシュアクションギアスリム 205
メッシュ式スライザ 214
メディエイド 誤しかりガード 206
メディエイド しっかりガード 206
メディエイド すっきりフィット 206
目まわり専用清浄綿 202
Xロディ スムーズ 39
Xロディ スムーズKBR 39
Xロディ スムーズグランデ 39
Xロディプリモ 39
Xロディプリモグランデ 39
綿油ゆったりソックス 20
綿リブ薄手履き 15

モアブラシ 196
盲人杖 36
盲人杖(折りたたみ式) 36
盲人杖(身体支持併用) 36
盲人杖 スライド3段外ネジ式 36
モート 41
MOGU 211
木製規格踏み台5535 147
木製きらく片付け簡単トイレ 掛掛跳ね上げN 117
木製きらく 軽～トイレ 120
木製玄関ステップ1段 147
木製玄関台 147

木製 高級滑りにくいスロープ(屋内用) 150
木製チェア 166
木製チェア 手掛け付 IKD-03 166
木製チェア 肘付き IKD-01 166
木製踏台(SHIMOYAMA) 147
木目すくいやすい仕切りプレート 189
木目すくいやすいプレート 189
木目持ちやすいコップ 186
木目 持ちやすい茶碗・汁椀 188
もしもしフォン 171
モノクロングボックス80 15
MOMIX2(モミXモミ)2枚組 208

や
ヤザキ屋内手すり部材 151-152
やすらぎバジャマ 10
やぶれにくいタイプのおしりふき 131
やぶれにくいタイプのおしりふき大判厚手 131
やわらかシャワーチェア クレオ 99
やわらかシャワーチェアワイド背無し 99
やわらかタッチ体温計 TO-200 213
やわらか補高便座 126

ゆ
湯〜グリップ(ワイド) 104
ユーディーウェブ深皿 ビュアホワイト 189
UD グリップ包丁 199
ユーディーボール 3点セット 189
遊歩フジ 55
ユーメイトHGT 42
床走行式 電動介護リフト(KQ-781) 87
床汚れ防止マット(3枚組) 127
湯チエア23 100
ゆったり簡単スリッパオン 22
ユニカップ 186
ユニットケアポーター 165
ユニットバス対応浴そう手すり UST-130UB 104
ユニットバス14枚入 2週間パック 130
ユニバーサルイマー 160
ユニバーサルデザイン・チタンカトラー 191
ユニバス シャワーチェア 100
ユニバス 浴槽手すり UB兼用130 103
ユニバス 浴槽内いす 102
ユニホルダー(グリップ付) 192
湯の宝(丸ボトル) 114
指ぬき健康ソックス 20
ユリドームセット男性用 129

よ
洋式トイレ用スライド手すり 128
洋式トイレ用フリュームS はねあげR-2 128
洋式トイレ用ベストサポート手すり 128
腰部サポートアウター DARWING SATT 164
ヨカロ ボジョニングベッド 66
浴室すのこ カラリ床 106
浴室用マット オーバリング 113
浴槽台 Air シリズ 101
浴槽台 ユクリアシリズ 102
浴槽手すり UST-130N/200N 104
浴槽手すり UST-130N/200N 103
浴槽手すり UST-130R 103
浴槽手すり UST-165W 103
浴そう手すりX 103
浴槽内スノコ 106
浴槽ボード 105
浴用手袋 やさしい手 112
横付けフルクライニングキャリ-FC-220 55
横モレあんしん テープ止め 134
ヨックお風呂の炕 112
ヨックションXO 57
四点可動式オン・オフさん 34
4点ステッキ 35

ら
ライジングエイドクリップ ラククリップ 71
ライトステップタイニーW ヌーボー 41
ライトステップタイニーW ヌーボーオム 41
ライトステップタイニーW ヌーボーレガロ 41
ライトスプーン 191
ライトフォーク 191
ライトミニアンジェレッタ 41
ライフウォーカー101 26
ライフウォーカー307 26
ライフフリー お肌あんしん尿とりパッド 134
ライフフリー スリずに安心 経リブ専用尿とりパッド 134
ライフフリー のび〜るフィットうす型安心テープ止め 134
ライフフリー 一晩中あんしん尿とりパッド 134
ライフフリー リハビリパンツうす型軽快パンツ 134
楽位置楽座 61
楽匠+(プラス) 65
楽スマスリベース 34
楽チル 109
ラククッションパンツ3904 14
ラクのみまぐ 187
RAKUリッグII 61
らくらく L007 28
らくらく MOO1 28
らくらくアクティブパンツ 164
らくらくオーブナー 199
ラクらくおしりキレイミスト 131

らくらくガーゼバジャマ(春夏用) 11
らくらく開閉シャワーベンチCN 96
らくらく開閉シャワーベンチS/U/Sフィット 96
らくらく開閉シャワーベンチSコンパクト 96
らくらくゴククン 186
ラクラク食器具 192
らくらくスリムバケット 40
らくらく点眼 202
楽々箸 クリップタイプ 樹脂製 190
楽々箸ピンセットタイプ 190
ラクラク持手 201
ラクラックス 92
ラクラックスUカーブ 92
ラクリーンバッグ 楽とじ 117
螺旋式ゴムの耳かき G-2160 201
楽起(らっきい) 介助/入型 71
ラップボン・ブリート(S) 117
ラップボン・ブリオ(S) 117
楽歩Basic(ラップペーシック) 55
らふらふスタンダード 31
ランバクソフトII 205

リ
リクライニング パーソナルソファ 165
雑床 徘徊わかーる 6900 172
雑床 徘徊わかーる9000携帯タイプ 175
リズム RWC 40
リセットパ-TRIGGER HARD/SOFT 157
リトルターンZ-ZT 46
リハステッキワイド 35
リハたいむせり 181
リハビリシューズW503-GM503 23
リハビリシューズW603-GM603 23
リハビリステッキOS 32
リハビリテーブル KF840 70
リハビリネマキ 12
リハビリボール 163
リフレ お肌のことを考えた1枚で一晩中安心パッド 135
リフレ 簡単テープ止めタイプ 横モレ防止 135
リフレ サラケアパッド 136
リフレ サラケアパッドスーパービッグ 136
リフレ サラケアパッドワイドロング 136
リフレ サラケアパッドワイドロングスーパー 136
リフレ スーパーキャッチパッド 136
リフレ スズなく快適紙パンツ用パッド 136
リフレ 超うす安心パッド 133
リフレックス 58
リフレ ハイパースキンプロ 136
リフレ はくパンツ 1枚で一晩中安心 135
リフレ はくパンツ うす型長時間安心 135
リフレ はくパンツ 軽やかなうす型 135
リフレ はくパンツスリム 135
リフレ はくパンツ夜用スーパー 135
リフレ はくパンツレギュラー 135
リフレ パッドタイプ 136
リフレ トイレに流せるおしりふき 131

る
ループ式スリングオールティ 88
ループ式スリングハイバック 88
ループ式スリングローバック 88
るんるんスタンダード 33

れ
レスキューEバックシート 178
レッツゴー 43
レッツゴーミニ 43
レポ Uコップ 186
レンジスプーンレンジフォーク 191
レンジでゆたぼん Lサイズ 204
レントシリーズ 65

ろ
ロコチューブ 157
ロコング 157
ロックアシスタII LA-1-LA-3 53
ロフトランドクラッチ 35
ロフトアシストウォーカーRT-3 46
ロータII 45
ロングバヒロー 72
ロンボジョニング ヒロー&クッション 83

わ
ワークサンダル 111
ワイドアルミスロープ 154
ワイドスライドスロープ 155
ワイドベルトワッフル 25
ワイヤレスチャイム 172-173
ワイヤレスフロアセンサーCS(無線タイプ) 175
脇が痛くなりにくいビーンと背筋ベルト 207
わくわくエクササイズ たまご 157
わくわくエクササイズ はちのじ 157
ワコルII らくらく(トナー) 腰部保護ベルト 207
ワルツ カデンツァシリーズ 189
ワンタッチ式救護担架 ベルカ SB160 178
ワンタッチスロープ 154
ワンタッチテープシャツ 13
ワンタッチ肌着(コバス) 14
ワンタッチリヒカ 69
ワンハンド調理板2 199
ワンハンド刃切皿 201



# 生活用具で 生活を快適にサポート

オーダーメイド車いす作成・車いす修理・福祉用具レンタル／販売・住宅改修



事業所番号 1370705400

TEL.03-6659-9666

FAX.03-6659-9667

〒130-0026 東京都墨田区両国3-9-6  
メール:info@ps-products.co.jp



<https://ps-products.co.jp>

