

# ベッド関連

## ベッドでの生活とリハビリテーション

寝室は自立した生活を送れる空間として考えることが大切です。高齢者には布団よりベッドの方が、起きたり座ったりする動作がラクです。特に介護ベッドは背上げ、膝上げ、高さ調節ができ、テーブルや介助バーなど様々なオプションがあります。

高齢者には布団よりベッドの方が、起きたり座ったりする動作がラクです。

## 介護ベッドの機能

### 1 モーター 背上げ又は高さ調節機能付ベッド

ベッドの背が上がり、高さ調節ができます。筋力の弱った方でも起き上がりがラクで、読書や食事に便利です。介助者には、高齢者の立ち上がり等の介護負担を軽減します。



### 2 モーター 背上げ・高さ調節機能付ベッド

ベッドの背が上がり、高さを調節できます。足腰がちょっと弱った方はベッドに腰掛けて、かかとがつくぐらいの高さに調節すると立ち上がりやすくなります。腰をかがめず介護する姿勢を保てます。

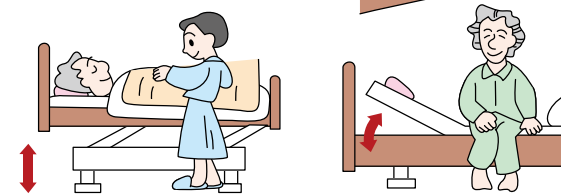

### 2 モーター 背上げ・膝上げ機能付ベッド

ベッドの背と膝が上がり、膝上げは高齢者の脚のむくみや疲労回復に効果的。排泄介護等がスムーズに運びます。※背上げ、膝上げが別々に調節できるベッドをギャッチベッドといいます。(イラストは背膝連動ギャッチベッドです)

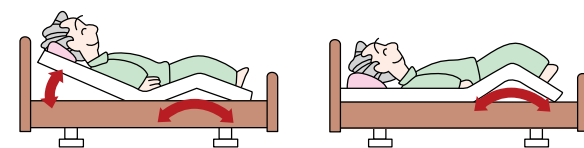

### 3 モーター 背上げ・膝上げ・高さ調節機能付ベッド

ベッドの背・膝が上がり、高さを調節できます。各機能を手元スイッチのワンタッチ操作で自由に使い分けることができます。高齢者には自立への手助けとなり、介助者も手動操作による肉体的負担を軽減します。



## 介護ベッドを選ぶ時のポイント

ベッド選びで大切なことは、ベッドの上でラクに身体を起こせたり、ベッドに腰かけてラクな姿勢が保てること。また、お世話する人がラクな姿勢で介護ができることも考えて選びましょう。

### 症状

ハンディを負っているところを確認し、自立を促進する補助具と考えると下さい。

### 体型①

体が曲がっているか、マヒがあるか、長さは左右対称かをチェックします。(ベッドの位置はマヒがある側を壁にし、利き腕や脚を動かしやすいようにします)

### 身長

介護用マットレスは191cmで統一されているため、175cm以上の人は足先が出ます。(14cm延長の補助フレームの取付可能なベッドもあります)

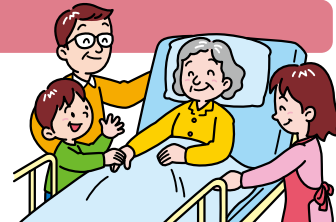

### 進行性が慢性か?

症状の変化に対応できるものを選びましょう。

### 年齢

75歳を過ぎた高齢者は何らかの障害が出てくるものと考えて下さい。

### 体型②

身長とのバランスで痩せているか、太っているかをチェックしましょう。

### ADLレベル

現時点での残存能力を把握しておきましょう。(日常生活自立度)

## 床に直敷きの布団より介護ベッドをおすすめします

- 高さ調整や背上げ機能のあるタイプなら起き上がり、立ち上がりが楽になります。
- 視野が広がるのでコミュニケーションがとりやすくなります。
- 車椅子などへの乗り移りがしやすくなります。
- 食事や寝返り、着替えといった生活介助の負担が軽減します。

## サイドレールとベッド用グリップの役割



### サイドレール

布団のずれや就寝時の転落防止に



### ベッド用グリップ

立ち上がりの時つかまって体を支える

064A-01 インタイム1000

6107-8040

ベッドを変えると、あなたの「いま」と「やがて」が変わる。  
今、電動ベッドとして使い、のちに介護ベッドとしても使える多機能ベッドです。

PARAMOUNT BED

NEW



画像はイメージです。



お身体の状態とインテリアに合わせて様々な組み合わせから選べるオーダー感覚のベッドです。必要になった時に付属品を取り付けできます。(パラマウント製適合品のみ対応します。)



お掃除口ボットも使用できます。

スタイリッシュな操作リモコンです。



モーター数を選ぶ

3モーター  
(背・膝・高さ)

1+1モーター  
(背・膝)

マット幅を選ぶ

91cm(セミシングル)

97cm(シングル)

120cm(セミダブル)

ボードを選ぶ



スクエアタイプ



キューブタイプ



ラウンドタイプ

スタイルを選ぶ



ハリウッドスタイル  
(フットボードなし)



ヨーロッパスタイル  
(フットボードあり)

色を選ぶ



		1+1モーター(背・膝) <b>1+1</b> モーター			3モーター <b>3</b> モーター		
		91cm	97cm	120cm	91cm	97cm	120cm
スクエアタイプ	ハリウッドスタイル	158,000円 <small>非</small>	198,000円(税込)	253,000円(税込)	218,000円 <small>非</small>	261,800円(税込)	330,000円(税込)
	ヨーロッパスタイル	180,000円 <small>非</small>	220,000円(税込)	275,000円(税込)	238,000円 <small>非</small>	283,800円(税込)	352,000円(税込)
キューブタイプ	ハリウッドスタイル	190,000円 <small>非</small>	231,000円(税込)	286,000円(税込)	248,000円 <small>非</small>	294,800円(税込)	363,000円(税込)
	ヨーロッパスタイル	210,000円 <small>非</small>	253,000円(税込)	308,000円(税込)	268,000円 <small>非</small>	316,800円(税込)	385,000円(税込)
ラウンドタイプ	ハリウッドスタイル	210,000円 <small>非</small>	253,000円(税込)	308,000円(税込)	268,000円 <small>非</small>	316,800円(税込)	385,000円(税込)
	ヨーロッパスタイル	240,000円 <small>非</small>	286,000円(税込)	341,000円(税込)	298,000円 <small>非</small>	349,800円(税込)	418,000円(税込)

※サイズ・重量はモデルによって異なります。 ※91cm幅以外は課税品です。

パラマウントベッド

インタイムシリーズ専用マットレス

064A-02 カルムライト 6107-8020

セミシングル 17,600円(税抜16,000円)

●曲がりやすく、身体にやさしいベーシックなマットレス。

91cm幅



●サイズ/幅91×長さ191×厚さ8cm  
●材質/(中材)ウレタン、(側地)ポリエステル

064A-03 カルムコア 6107-8023

①セミシングル 37,400円(税抜34,000円)

②シングル **NEW** 47,300円(税抜43,000円)

③セミダブル 57,200円(税抜52,000円)

●表と裏で硬さの違うリバーシブルマットレス。

91cm幅 97cm幅 120cm幅



●サイズ/①幅91×長さ191②幅97③幅120×長さ195×厚さ9cm  
●材質/(中材)ウレタン、(側地)ポリエステル

064A-04 カルムアドバンス 6107-8021

①セミシングル 74,800円(税抜68,000円)

②シングル **NEW** 85,800円(税抜78,000円)

③セミダブル 94,600円(税抜86,000円)

●スムーズな寝返りと体圧分散を両立したマットレス。

91cm幅 97cm幅 120cm幅



●サイズ/①幅91×長さ191②幅97③幅120×長さ195×厚さ9cm  
●材質/(中材)ウレタン、(側地)ポリエステル

非課税商品

介護保険制度

衣類肌着・靴下

歩行補助用品

車いす関連用品

ベッド関連用品

床ずれ防止関連用品

移乗用品

入浴関連用品

排泄・トイレ・おむつ用品

住宅・安全管理

介護予防・レクリエーション

施設用品・防災用品

食事・口腔ケア

自活・自助具

生活・健康用品

介護用電動ベッド

065A-01 楽匠+(プラス)

6107-8200

2 モーション 3 モーション 1 モーター 2 モーター 3 モーター 83 cm幅 91 cm幅



**プラス ライン ボトム**でさらに自然な起き上がり。  
腰サポート部が骨盤をしっかり起こし、身体が動かしやすい背上げ姿勢に移行できます。膝部が多段階でまがるので、身体がベッドの動きにフィットしやすくなりました。



**進化した3モーション Hタイプ**  
ラクリアモーションが進化し、傾斜後の姿勢でも利用者の足がつきやすく、離床しやすくなりました。



**2モーションはより自立支援へ H×Xタイプ**

背を上げすぎない40°で膝が水平になり、身体能力が残っている方の離床を支援します。

**安心感を高める超低床 Xタイプ**  
ボトム面高さ15cmからの超低床対応で、1モーターから3モーターをラインアップ。

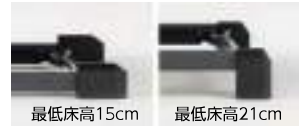

**Xタイプ**  
脚部の取り付け方によって、ボトム高さを超低床に変更可能です。



**専用アプリの利用で**

介護ベッド初の家庭内呼び出し機能により、手元スイッチからご家族様のスマートフォン<sup>\*1</sup>に発信します。<sup>\*2</sup>

<sup>\*1</sup> 事前に専用アプリのインストールが必要です。ベッド1台につきスマートフォン3台まで登録可。

<sup>\*2</sup> 家庭内無線が届く範囲に限ります。

**Hタイプ** ラクリアモーション搭載の3モーションはベッドを傾斜させる機能付。(2モーションは傾斜しません)

**Xタイプ** 超低床対応で、1モーターから3モーターまで幅広いラインアップ。

	ホワイトアイボリー		モスグリーン		キャメル		グレージュ		
	91cm幅	83cm幅	91cm幅	83cm幅	91cm幅	83cm幅	91cm幅	83cm幅	
Hタイプ	3モーション		2モーション		2モーション		2モーション		
	KQ-A6300	KQ-A6100	KQ-A6311	KQ-A6111	KQ-A6322	KQ-A6122	KQ-A6333	KQ-A6133	
		500,000円 非		525,000円 非		525,000円 非		525,000円 非	
Xタイプ	3モーター		2モーション		2モーター		2モーター		
	KQ-A5300	KQ-A5100	KQ-A5311	KQ-A5111	KQ-A5322	KQ-A5122	KQ-A5333	KQ-A5133	
	500,000円 非		480,000円 非		505,000円 非		480,000円 非		
	2モーション		2モーター		2モーター		2モーター		
	KQ-A4300	KQ-A4100	KQ-A4311	KQ-A4111	KQ-A4322	KQ-A4122	KQ-A4333	KQ-A4133	
	480,000円 非		440,000円 非		465,000円 非		440,000円 非		
2モーター		1モーター		1モーター		1モーター			
KQ-A2300	KQ-A2100	KQ-A2311	KQ-A2111	KQ-A2322	KQ-A2122	KQ-A2333	KQ-A2133		
440,000円 非		440,000円 非		465,000円 非		440,000円 非			
1モーター		1モーター		1モーター		1モーター			
KQ-A1300	KQ-A1100	KQ-A1311	KQ-A1111	KQ-A1322	KQ-A1122	KQ-A1333	KQ-A1133		
440,000円 非		440,000円 非		465,000円 非		440,000円 非			
1モーター		1モーター		1モーター		1モーター			
KQ-A0300	KQ-A0100	KQ-A0311	KQ-A0111	KQ-A0322	KQ-A0122	KQ-A0333	KQ-A0133		
440,000円 非		465,000円 非		465,000円 非		465,000円 非			

065A-02 レントシリーズ

6107-8100

ご利用者にも、介護する方にもやさしい電動ベッドです。

1 モーター 2 モーター 3 モーター 83 cm幅 91 cm幅



レギュラーサイズでもコンパクト!  
(全長203cm)

低床22cm+垂直昇降方式で安心!

最低床高は22cm<sup>\*</sup>、小柄な方でもかかとがしっかりと床につくように設計しています。高さ調節機構は垂直昇降方式で、ご利用者様がベッドに腰かけた状態であげさげしても姿勢を保ちやすい方式です。  
<sup>\*</sup>床からボトム上面までの高さ(マットレスの厚さは含まれません)。  
1モーター(背タイプ)は高さ調節ができません。

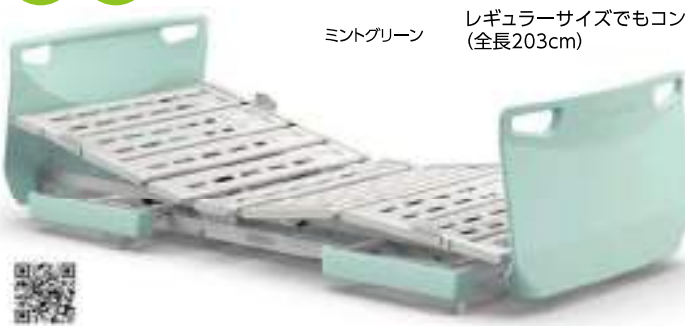

**スマートハンドル**  
災害などによる停電時でもベッドを手動で操作できるスマートハンドルもご用意しています。(別売)



**表示パネル付き手元スイッチ**  
ボタンがわかりやすく、表示パネルには大きく見やすい文字でベッドの角度や高さが表示されます。

3モーター	91cm幅レギュラー 83cm幅レギュラー	420,000円 非
2モーター	91cm幅レギュラー 83cm幅レギュラー	380,000円 非
1モーター (背タイプ)	91cm幅レギュラー 83cm幅レギュラー	380,000円 非
1モーター (高さタイプ)	91cm幅レギュラー 83cm幅レギュラー	418,000円 (税抜380,000円)

パラマウントベッド

<sup>\*</sup>サイドレールとマットレスは、非課税のベッドとセットで購入される場合に限り 非 (非課税商品) となります。 非 非課税商品

介護保険制度

衣類・肌着・靴下

歩行補助用品

車いす関連用品

ベッド関連用品

床ずれ防止関連用品

移乗用品

入浴関連用品

排泄・トイレ

住宅・安全管理

介護予防・レクリエーション

施設用品・防災用品

食事・口腔ケア

自活・自助具

生活・健康用品

066A-01 クオラONE

6107-6940

ワンボタンで背上げと膝上げが連動し、身体のずれをおさえながら起き上がれます。

お使いになる方の体格やお部屋に合わせてサイズ変更が可能。

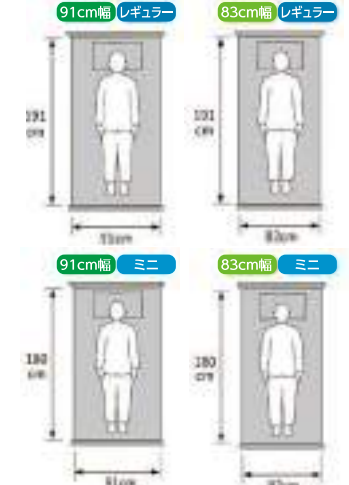

新機構 2モーターでも膝が水平に戻ります。



身体がずれないように、背と費剤が同時に上がり始めます。膝は12°で停止します。

背上げを続けながら膝を下げ、腹部の圧迫感を軽減します。

背が止まると同時に膝が水平になり、安定した姿勢で起き上がれます。

木製ボード[スクエア]

樹脂製ボード[収納付き]

	樹脂製ボード		木製ボード[スクエア]		木製ボード[グリッパ]	
	91cm幅	83cm幅	91cm幅	83cm幅	91cm幅	83cm幅
3モーター	KQ-B6321	KQ-B6301	KQ-B6327	KQ-B6307	KQ-B6326	KQ-B6306
	① 355,000円 税別		② 355,000円 税別		③ 375,000円 税別	
2モーション	KQ-B6421	KQ-B6401	KQ-B6427	KQ-B6407	KQ-B6426	KQ-B6406
	④ 355,000円 税別		⑤ 355,000円 税別		⑥ 375,000円 税別	
2モーター	KQ-B6221	KQ-B6201	KQ-B6227	KQ-B6207	KQ-B6226	KQ-B6206
	⑦ 320,000円 税別		⑧ 320,000円 税別		⑨ 340,000円 税別	

●サイズ/91cm幅用のボードと83cm幅用のボードではサイズが異なります。必ずヘッド本体で設定した幅に合わせたボードを取り付けてください。 ※サイズ・重量はモデルによって異なります。 TAIS/①00170-001521 ②001523 ③001522 ④001533 ⑤001535 ⑥001534 ⑦001524 ⑧001526 ⑨001525

066A-02 共通オプション

6107-0210

簡単に取り付け・取り外しできるオプション用品。



サイドサポート (1本) ①  
KA-037BR(BL) 15,400円(税抜14,000円)



オーバーテーブル ②  
83cm幅用 KQ-060M 各 13,200円(税抜12,000円)  
91cm幅用 KQ-060L

ベッドサイドレール (スタンダード) (2本)  
KS-161Q-KS-171Q 23,100円 (税抜21,000円)

※画像はKS-098A

スイングアーム介助バー  
KS-099A 69,300円(税抜63,000円)

ベッドサイドレール (1本)  
KS-191Q 16,500円 (税抜15,000円)  
③ パラマウントベッド

066A-03 ヨカロ ポジショニングベッド

6313-2300

進化した「最高の背上げ機能」と業界最高クラスの「床面高さ」。



「ハイバックサポート機能」  
食事介助や口腔ケア時の姿勢が行いやすくなります。

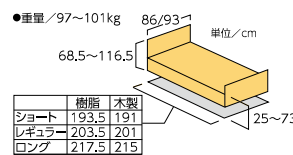

「床面高さ78cm」と介助者の中腰姿勢を減らせます。

●材質/本体部:スチール、ABS樹脂  
樹脂ボード:PE樹脂、木製ボード:MDF、オレフィン系シート  
●耐荷重/138kg

TAIS/①00631-000649 ②00631-000652 ③00631-000645 ④00631-000648



④ プラット

	樹脂製棚付ボード(無地)		木製フラットボード	
	90cm幅	83cm幅	90cm幅	83cm幅
3モーター	① 507,000円 税別		② 523,000円 税別	
2モーター	③ 476,000円 税別		④ 491,000円 税別	

※サイドレールとマットレスは、非課税のベッドとセットで購入される場合に限り 税別 (非課税商品) となります。 税別 非課税商品

介護保険制度

衣類肌着・靴下

歩行補助用品

車いす関連用品

ベッド関連用品

床ずれ防止関連用品

移乗用品

入浴関連用品

排泄・トイレ・おむつ用品

住宅安全管理

介護予防・レクリエーション

施設用品・防災用品

食事・口腔ケア

自活・自助具

生活・健康用品

# 介護用電動ベッド

## 067A-01 超低床フローアベッド 標準

6305-0410

FLB-04R(固定脚)

533,500円(税抜485,000円)

- 超低床なので、ベッドの高さが苦手な方でも安心。
- 床レベルから61cmまで、最適な高さに調整できます。

布団と変わらない高さで寝られる低床の電動リクライニングベッドです。

3  
モーター

91  
cm幅

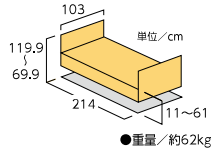

フランスベッド

- 高密度ウレタンフォームマットレス(SM-28N)

55,000円(税抜50,000円)

- 差し込み式サイドレール2本1組(SR-106JJ)

39,050円(税抜35,500円)

- ベッド用グリップ(GR-510) 移動バーをつかんで立ち上がります。

56,650円(税抜51,500円)

TAIS/00200-000714

## 067A-02 Emi

3221-3300

①WR2-90H13 2モーター電動ヘッドレスト付90cm幅(スタンダード樹脂ボード) 429,000円(税抜)

②WR3-90H13 3モーター電動ヘッドレスト付90cm幅(スタンダード樹脂ボード) 467,500円(税抜)

- 業界初!頭頸部を調節できる「電動ヘッドレス機能」が更に進化!誤嚥リスク低減!更に現場の「もっと高い脚上げを!」という要望から、業界最高の脚上げを実現!むくみ対策並びに背上げ時の前ずれ防止と床ずれリスクを軽減。
- 工具・オプション不要で、ベッド長さが3段階/ベッド高さが2段階に切替可能。
- 材質/本体=スチール、ボード=PP樹脂 ●耐荷重/138kg ●ボード色/木目ライト・木目ダーク

業界初 ここまで上がるのはEmiだけ



2モーター+ 膝上げ  
ヘッドレスト 30°

3モーター+ 膝上げ  
ヘッドレスト 45°



※画像は3モーターベッド、ヘッドレスト40°、背上げ45°、脚上げ35°

TAIS/000167-000329 @00167-000313

脚先が水平に

※2モーター・3モーター共に「電動ヘッドレスト」標準搭載

マットレス・枕・シーツは別売

●重量/約90.8kg (3モーター)  
【低床タイプ】64.5~107  
【超低床タイプ】59.5~102

99-1  
単位/cm

【ショート】192  
【レギュラー】203  
【ロング】217

【低床タイプ】25~67.5  
【超低床タイプ】20~62.5

※画像はボード色:ライト

シーホネクス

## 067A-03 ミオレットⅢ

6313-2100

①P113-11AC 1モーター樹脂ボード

299,000円(税抜)

②P113-21AC 2モーター樹脂ボード

334,000円(税抜)

③P113-31AC 3モーター樹脂ボード

368,000円(税抜)

④P113-11BA 1モーター木製フラットボード

322,000円(税抜)

⑤P113-21BA 2モーター木製フラットボード

357,000円(税抜)

⑥P113-31BA 3モーター木製フラットボード

391,000円(税抜)

- 垂直昇降かつ収納式サイドレールホルダーで省スペース設置を実現。
- 身長やお部屋のスペースに合わせてサイズをショート・レギュラー・ロングの3タイプへ変更可能。その際に別部品などは不要です。
- 背上げ時のずれを抑える膝位置のフィッティング機能。
- 背圧・腹圧を軽減するバックオフ機構。

- 耐荷重/138kg ●材質/本体ユニット=スチール、ABS樹脂、樹脂ボード=PE樹脂、木ボード=MDF、オレフィン系シート

3  
モーター

2  
モーター

1  
モーター

90  
cm幅

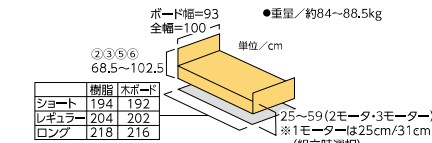

TAIS/000631-000549 @00631-000553 @00631-000557 @00631-000550 @00631-000554 @00631-000558

## 067A-04 CORE Neo

3221-3200

①NS-810 電動1モーター樹脂ボード(ショート・レギュラー/ベッド本体)

各308,000円(税抜)

②NS-820 電動2モーター樹脂ボード(ショート・レギュラー/ベッド本体)

各330,000円(税抜)

③NS-830 電動3モーター樹脂ボード(ショート・レギュラー/ベッド本体)

各363,000円(税抜)

- 軽さにこだわった設計で、女性でも持ち運び簡単。
- 組立てに配線や工具が必要なくシンプルな工程でラクラク設置。

- 材質/本体=スチール製(抗菌剤入り粉体塗装仕上げ)

別売

品番/価格(税抜)

3  
モーター

2  
モーター

1  
モーター

90  
cm幅

使いやすいさと快適さをさらに身近にするスタンダードベッド。

●重量/約69.5~72kg

98.8  
単位/cm

100.5  
~25

196~206

25~61  
※1モーターは37~33~29~25cm

ショート

レギュラー

●耐荷重/138kg マットレス・枕・シーツは別売

シーホネクス

サポートグリップ(1本)  
K-95  
41,140円(税抜37,400円)

NEW  
コアマットレス10クラウド  
SA-8203L(90cm幅)  
104,060円(税抜94,600円)

NEW  
コアマットレス10モーション  
SA-7203L(90cm幅)  
104,060円(税抜94,600円)

TAIS/000167-000261 @262 @263

※サイドレールとマットレスは、非課税のベッドとセットで購入される場合に限り(税) (非課税商品)となります。 (税) 非課税商品

介護保険制度

衣類・肌着  
靴下

歩行補助用品

車いす  
車いす  
関連用品

ベッド関連用品

床ずれ防止  
関連用品

移乗用品

入浴関連用品

排泄・トイレ  
関連用品

住宅・安全管理

介護予防  
レクリエーション

施設用品  
コミュニケーション  
防災用品

食事・口腔ケア

自活・自助具

生活・健康用品

**068A-01 カーサ3(サイドレール2本標準装備)** 2312-2800

①昇降2モーター(オーイダブルマットレス付) G-CSⅢ2R91B+MT-02 **160,000円** 税別  
 ②昇降3モーター(オーイダブルマットレス付) G-CSⅢ3R91B+MT-02 **172,000円** 税別

- ヘッド・フットボードはつたい歩きがしやすいフラットタイプ。
- サイドレールは左右の頭側、中央、脚側に取付可能。
- 材質/ヘッドボード・フットボード・サイドフレーム=ウォールナット柄プリント紙化粧繊維版、サイドレール・ボトム=スチール、樹脂

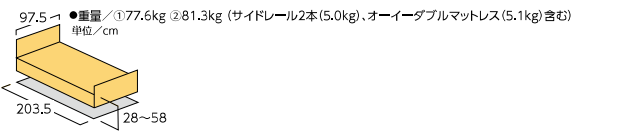

**オーイダブルマットレス MT-02(やわらかめ)**  
 背圧・腹圧低減機能のある「2層構造」。

●材質/ポリエステル100%  
 ●サイズ/幅91×長さ191×厚み8cm

※ウレタンマットレスMT-09付(かため)もあります。



**068A-02 マッキンリーケアベッド オプション** 7117-0230

MOB-100(サイドレールS 2本付) **102,000円** 税別

- リモコンで背75°、ひざ20°までリクライニング可。
- 背・ひざ運動タイプ。



**別売**

プロファイルウレタンマットレス **7117-0240**  
 MPU-1950 **29,260円**(税抜26,600円)  
 ●重量/4.8kg  
 ●サイズ/幅91×長さ191×厚み8cm

④ マキテツ

**068A-03 カラセル 1モーター(サイドレール2本標準装備)**  
**オーイダブルマットレス付** 2312-2400

フラットタイプ **89,800円** 税別  
 キャビネットタイプ **94,800円** 税別

- サイドレールは、左右の頭側・中央・脚側に取付可能。
- 組立時床面高6段階調整。



**068A-04 シエントII(モーターなし)** 2312-2310

フラットタイプ G-CⅡIF091N **32,780円**(税抜29,800円)

- 介護マットレス(91幅レギュラー)対応自立支援ベッド。
- 組立時床面高6段階調整。



**別売**

立ち上がり手すり PA-9534 **2312-2620**  
**61,600円**(税抜56,000円)

オーイダブルマットレス MT-02 **18,260円**(税抜16,600円)

④ グランツ

**068A-05 収納式電動リクライニングベッド** 1135-0110

AX-BE580 **69,800円**(税抜63,455円)

- 広げるとしっかり安定するフルオートストッパー搭載。



**068A-06 収納式リクライニングベッド AX-BG570S** 1135-0800

AX-BG570S(ピンク・ブルー) 各 **27,280円**(税抜24,800円)

- お部屋を軽やかに彩るパウダーカラー。
- つなぎ目が無いので、腰回りの違和感も解消。



※サイドレールとマットレスは、非課税のベッドとセットで購入される場合に限り **税別** (非課税商品) となります。 **税別** 非課税商品

介護保険制度

衣類肌着・靴下

歩行補助用品

車いす関連用品

ベッド関連用品

床ずれ防止関連用品

移乗用品

入浴関連用品

排泄・トイレ・おむつ用品

住宅安全管理

介護予防・レクリエーション

施設用品・防災用品

食事・口腔ケア

自活・自助具

生活・健康用品

マットレス/ベッドサイドレールカバー/読書スタンド/離皮架

**069A-01 セルフコンフォートマットレス** 1302-2940

WM-SC1 84,700円(税抜77,000円)

- 体圧を分散し、寝返り、起き上がり易い自立支援型マットレス。
- 中材は、通気性、透水性、高弾性に優れた3層構造。

第1層：無膜ウレタン  
通気性、透水性、高弾性に優れたウレタンフォームで接触圧を軽減します。厚み：40mm

第2層：カルファイバー  
ファイバーを3次元に絡ませた立体網状構造体で、高弾性、通気性、透水性に優れた新素材で体を保持し、体動を容易にします。厚み：20mm

第3層：ポリエステル固綿  
耐久性を持つ波状の構造で、身体全体を支えます。厚み：35mm

●重量 / 10,3kg  
●材質 / 中材=上層：無膜ウレタン、中層：ポリプロピレン立体構造体、下層：ポリエステル固綿、カバー=ポリエステル100%

TAIS/00076-000110 ウイズ

**069A-02 ウェーブストレッチマットレス** 1302-2900

①83cm幅 ②91cm幅 各32,780円(税抜29,800円)  
③83cm幅ショート ④91cm幅ショート

⑤交換用上部マット 4,180円(税抜3,800円)

- ウェーブ形状の下層を加えた2層構造が背上げ時のズレを軽減します。
- サイズ / ①幅83②幅91×長さ190×厚さ8cm、③幅83④幅91×長さ180×厚さ8cm ●材質 / 中材=ポリエステル ●オプション / 洗浄機用カバー ¥4,500(税抜)

※実物の中材は灰色となります。

TAIS/③00076-000089 ウイズ  
②63③91④90

**069A-03 エバーリーフ7 (通気タイプ)** 6107-7600

KE-543T 83cm幅 各48,400円(税抜44,000円)  
KE-541T 91cm幅

- 寝心地が選べる薄型リバーシブル構造。

●サイズ / 幅83・91×長さ191×厚み7cm  
TAIS/(KE-543T)00170-000880  
(KE-541T)00170-000878

パラマウントベッド

**069A-04 ストレッチフィットII (通気タイプ)** 6107-7660

①KE-7A3T 83cm幅 各103,400円(税抜94,000円)  
②KE-7A1T 91cm幅

③KE-7A7T 100cm幅 137,500円(税抜125,000円)

- 厚さ10cmの3層構造により優れた体圧分散性を発揮。

NEW

●サイズ / 幅83・91・100×長さ191×厚み10cm  
TAIS/③00170-001718②16③20

パラマウントベッド

**069A-05 エバーフィットC3マットレス ドライタイプ** 6107-0550

KE-611UQ 91cm幅 各95,700円(税抜87,000円)  
KE-613UQ 83cm幅

- 端座位姿勢を安定させやすいサイドエッジ。

●サイズ / 幅83・91×長さ191×厚み10cm  
TAIS/③00170-001033②001035

パラマウントベッド

**069A-06 ポケットコイルマットレス** 6107-0720

RB-ZA91P 91cm幅 各90,200円(税抜82,000円)  
RB-ZA83P 83cm幅 各83,600円(税抜76,000円)

- 優しくからだにフィットするポケットコイルを採用。

●サイズ / 幅83・91×長さ191×厚み13.5cm  
TAIS/①00170-001063②001062

パラマウントベッド

**069A-07 プレグラ** 6107-4000

KE-553Q 幅83cm、KE-551Q 幅91cm 各58,300円(税抜53,000円)

- ボトムの動きに合わせて自由に曲がる構造。
- サイズ / 幅83・91×長さ191×厚み8cm

TAIS/(KE-553Q)00170-000142、  
(KE-551Q)00170-000159

パラマウントベッド

**069A-08 プレグラSTRマットレス** 6107-4100

①KE-511T ②KE-512T 各60,500円(税抜55,000円)  
③KE-513T ④KE-514T

⑤KE-517T 72,600円(税抜66,000円)

- 硬め素材のリバーシブルマットレス。
- 通気・通水性に優れた側地はファスナーで着脱可能。
- 側地だけでも洗浄可能。

NEW

●サイズ / ①幅91×長さ191cm、②幅91×長さ180cm、③幅83×長さ180cm、④幅83×長さ180cm、⑤幅99×長さ191cm 厚み8cm

TAIS/③00170-001656  
②57 ③58 ④59 ⑤60

パラマウントベッド

**069A-09 オービットマットレス** 1208-0520

①KG1395 83幅 各50,600円(税抜46,000円)  
②KG1394 91幅

- 防水タイプでお手入れが簡単。
- 硬さが選べる2層構造(リバーシブル)。

適度な硬さで身体を包み込みます。底付き感を防ぐチップフォーム。

●重量 / ①約5.2kg②約5.7kg  
●材質 / 中身=ウレタンフォーム  
カバー=ポリエステル・ウレタンラミネート

TAIS/①00357-000094②93 イノアックリビング

**069A-10 ソフトアーマットレス** 6107-0570

83cm ①レギュラー(KE-263T) ②ミニ(KE-264T) 各24,200円(税抜22,000円)  
91cm ③レギュラー(KE-261T) ④ミニ(KE-262T)

- 2種類のやわらかさが選べるリバーシブルマットレス。

●サイズ / 幅83・91×長さ180・191×厚み8cm  
TAIS/①00170-001640 ②1642 ③1639 ④1641

パラマウントベッド

**069A-11 サイドレールクッションカバー (両面)** 4505-3520

M・L 各16,500円(税抜15,000円)

- ベッドサイドレールから腕や足がはみ出るのを防ぐクッション材入りカバー。3箇所ボタンで簡単に装着できます。(断面図)
- サイズ / Mサイズ：40×85cm、Lサイズ：40×97cm(内寸)
- 材質 / 表地=ポリ塩化ビニール、中材=ナイロン、ポリエステル
- 色 / グレー

特殊衣料

**069A-12 読書スタンド 楽機** 1506-0300

10,780円(税抜9,800円)

- アームの角度が自由自在に動き、操作も楽です。
- サイズ / 支え部分の最大取り付け幅4.5cm
- 重量 / 1.2kg ●対応書物 / 新書・単行本
- セット可能な本のサイズ：文庫本からA4サイズの見開き本、B5厚さ4cm(重さ1kg)以内、A4厚さ3cm(重さ700g)以内

西川

**069A-13 ワンタッチリヒカ** 3108-0200

8,360円(税抜7,600円)

- ふとんの圧迫感から身体を保護するため、身体と掛けふとんの間に入れて使用します。折りたたみ式で、収納に便利です。

●サイズ / 最大時=幅60×奥行42×高さ40cm、最小時=幅60×奥行42×高さ31cm  
●材質 / スチール樹脂コーティング

三和化工工業

介護保険制度

衣類・肌着

歩行補助用品

車いす関連用品

ベッド関連用品

床ずれ防止

移動用品

入浴関連用品

排泄・トイレ

住宅・安全管理

介護予防

レクリエーション

施設用品

食事・口腔ケア

自活・自助具

生活・健康用品

070A-01 ベッドサイドテーブル SL 7301-2710

No.710 25,300円(税抜23,000円)  
 ●天板手前が少しくびれたラウンドテーブル。  
 ●レバー操作で高さ調節ができます。  
 ●サイズ／幅77×奥行39cm ●重量／9.8kg ●耐荷重／10kg  
 ●材質／本体=スチール、天板=MDF化粧板



TAIS/00095-000045

070A-02 昇降サイドテーブル 2312-2600

DT-4301 28,600円(税抜26,000円)  
 ●低床キャスター採用により低床ベッドも対応可能。  
 ●ガス圧式で調整もらくらく。  
 ●サイズ／幅80×奥行40×高さ65~90cm ●重量／12.5kg  
 ●耐荷重／20kg ●材質／本体=スチール(粉体焼付塗装/フロアムッキ仕上げ)、天板=メラミン化粧繊維板・PVC



TAIS/01131-000044

070A-03 ベッドサイドテーブルKLI 7301-2720

No.732 46,750円(税抜42,500円)  
 ●ベッドや車椅子にも使用できるマルチテーブル。  
 ●サイズ／幅86×奥行50.5×高さ66~95cm ●重量／14kg  
 ●耐荷重／10kg ●材質／本体=スチール、天板=MDF化粧板(板バネ式)



TAIS/00095-000072

070A-04 ベッドサイドテーブル 6107-2501

①KF-282 44,000円(税抜40,000円)  
 ②KF-1930 74,800円(税抜68,000円)  
 ●①天板左右を1段階ずつ交互に持ち上げ簡単に調整可能。  
 ●②簡単なレバー操作で使いやすい高さに合わせられます。

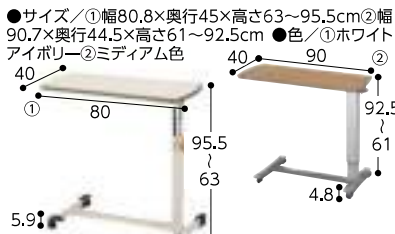

TAIS/000170-000399 ②751

070A-05 リハビリテーブル KF840 6107-2310

KF840 75,900円(税抜69,000円)  
 ●ご家庭で使いやすいコンパクトサイズ。  
 ●高さの調節はノブボルトをゆるめて行います。  
 ●サイズ／幅79×奥行58×高さ54~79cm(11段階調節可能) ●材質／本体=スチール製、天板=樹脂化粧板  
 ●オプションベルト／¥3,300(税抜)



TAIS/00170-000489

070A-06 サポートテーブルB 2206-0101

ホワイト・ブラウン 各45,100円(税抜41,000円)  
 ●ベッドサイドでの食事などに使う木製の簡易テーブル。車いすでも使えます。高さが6段階に調節できます。  
 ●重量／11kg ●材質／天然木・合板 ●付属品／4輪キャスター(内2輪ストップ付)



ホワイト

070A-06 サポートテーブルB 2206-0101

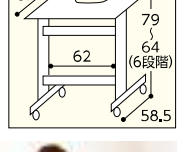

ブラウン

070A-07 安心クッションマット 4406-0800

①MR0700406(60×90cm) 11,000円(税抜10,000円)  
 ②MR0700456(60×150cm) 17,600円(税抜16,000円)  
 ③MR0701486(90×180cm) 23,650円(税抜21,500円)  
 ●1.5cm厚の優しい踏み心地。マットの表面はシボ入り加工。  
 ●マットの表面はすべり止め加工で転倒の危険性を軽減。



●材質／PVC発泡シート ●重量／①2.5kg②4kg③7kg

070A-10 ささえ 3214-1800

①スタンダードタイプ(普通型) 20,350円(税抜18,500円)  
 ②ニュータイプ 22,990円(税抜20,900円)  
 ●起き上がりに便利。家庭の木製ベッドに取り付け可能。  
 ●サイズ／①幅70×奥行46×高さ71cm、取り付け可能寸法(床~ベッド底板)=20~40cm、②幅70×奥行96(移動バー=50・ベース46)×高さ45cm、取り付け可能寸法(床~ベッド底板)=20~35cm ●重量／①4kg②5.4kg ●材質／①②ベース=スチール、スポンジグリップ=ウレタン、バッグ=ビニールレザー、①足ゴム=PVC、②アジャスター=ABS ●耐荷重／①②80kg



①ささえスタンダードタイプ(普通型) ②ささえニュータイプ

070A-08 ベッドサイドマットII 1208-0130

KG-1404 21,780円(税抜19,800円)  
 ●エネルギー吸収に優れた高機能ウレタンフォーム。  
 薄さわずか18ミリ。万一の転倒時の衝撃を緩和!



●サイズ／幅60×長さ150×厚さ1.8cm ●重量／3.5kg ●材質／ポリウレタンフォーム ●色／ダークブラウン

070A-11 どこでも手すり 2206-0401

Bタイプ 22,000円(税抜20,000円)  
 ●プレート部のくぼみにイス等の足をはめる事により、手すりを体の近くまで引きつけて設置できます。  
 ●材質／天然木、ベースプレート=MDF ●重量／5kg ●色／ライトブラウン

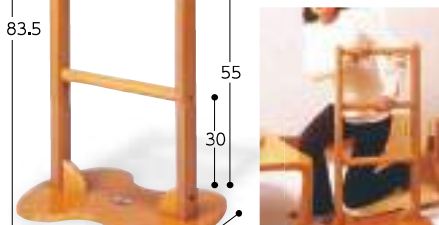

TAIS/00357-000108

070A-09 衝撃吸収マット 4102-0200

35,200円(税抜32,000円)  
 ●2.7kgと軽量で、二つ折りができ、収納時に便利です。  
 ●縁は識別しやすいオレンジ色を採用。  
 ベッドからの転落による衝撃を緩和します。



●サイズ／幅65×長さ180×厚さ4cm ●重量／2.7kg  
 ●材質／緩衝材=ポリエチレンフォーム・ウレタンフォームの2層構造、カバー=ポリエステル100%(抗菌・難燃・防水・はっ水加工)  
 ●色／ブルー

070A-12 アームサポート手すりメンディ 6119-7330

PN-L80301 82,280円(税抜74,800円)  
 ●肩幅以上で手をつくことができるので、安定した立ち上がりの補助ができます。  
 ●サイズ／幅63×奥行78×高さ49~70cm(3cmピッチ)  
 ●重量／22kg ●材質／スチール、ポリプロピレン ●耐荷重／100kg

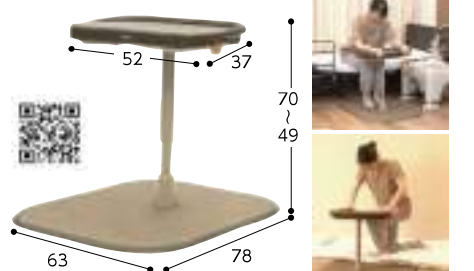

TAIS/00980-000258

介護保険制度

衣類 肌着 靴下

歩行補助用品

車いす関連用品

ベッド関連用品

床ずれ防止関連用品

移乗用品

入浴関連用品

排泄・トイレ、おむつ用品

住宅・安全管理

介護予防・レクリエーション

施設用品、防災用品

食事・口腔ケア

自活・自助具

生活・健康用品



ベッドサイド手すり

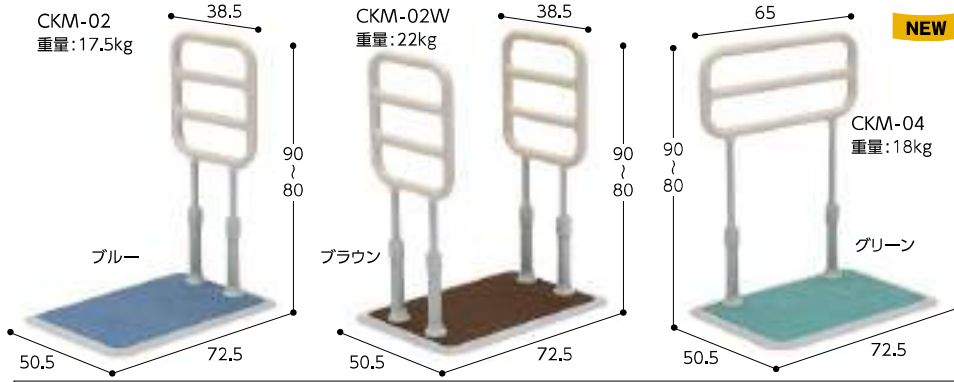

マットカラーは5色 ※洗濯可能

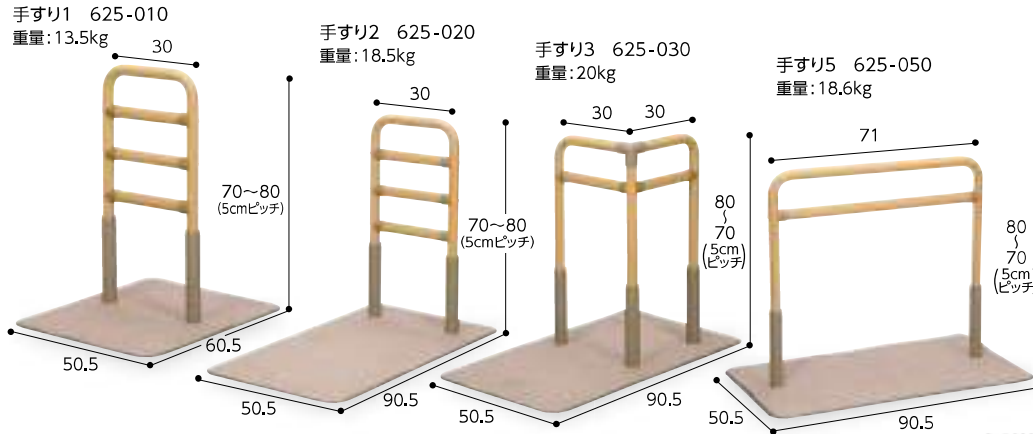

●材質/手すり=樹脂被膜、ベースプレート=本体=ステンレス、エッジカバー=樹脂 ●付属品/六角レンチ  
※しっかりと設置する際は、ベースを布団やベッドの下に敷き込むか、オプションの「固定具」をご利用ください。  
TAIS/(手すり1)01235-000023 (手すり2)01235-000024 (手すり3)01235-000086 (手すり5)01235-000090

071A-01 たちあっぷ サムリング 8101-1500

CKM-02	106,700円	(税抜97,000円)
CKM-02W	162,800円	(税抜148,000円)
CKM-04	113,300円	(税抜103,000円)
CKM-CK	20,680円	(税抜18,800円)

- 使用者に愛着が持てるようなデザインを実現。
- 使用場所の配色に応じて、マット色も選べます。
- 材質/(ベース・スタンド)スチール・樹脂(手すり)ウレタン樹脂被膜スチールパイプ(マット)ポリエステル樹脂
- 使用想定体重/100kg

オプション(固定具) CKM-CK  
取付可能なベッド下の高さ 2.5~30cm

矢崎化工

071A-02 ベストサポート手すり 3212-0300

手すり1	54,450円	(税抜49,500円)
手すり2	62,370円	(税抜56,700円)
手すり3	72,600円	(税抜66,000円)
手すり5	61,270円	(税抜55,700円)
固定具	10,230円	(税抜 9,300円)

- 起き上がり・立ち上がり動作の補助手すり。
- 設置は置くだけ。3段階高さ調整。
- ベースプレートの段差を小さくし、つまづきにくくなっています。



別売オプション 固定具 620-050

シコク

071A-03 すっきり手すり クリンディ 6119-4100

①PN-L80501(本体)	70,180円	(税抜63,800円)
②PN-L80511(ベッド用アーム)	16,390円	(税抜14,900円)

- 凹凸が無いから、どこでもつかめ、起き上がり、立ち上がりの握る動作に追従します。

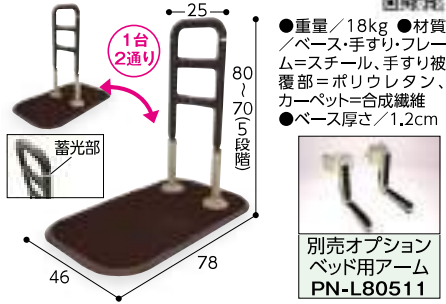

- 重量/18kg ●材質/ベース・手すり・フレーム=スチール、手すり被覆部=ポリウレタン、カーペット=合成繊維 ●ベース厚さ/1.2cm

別売オプション ベッド用アーム PN-L80511

TAIS/①00980-000326②000327 ①は ②は パナソニック

071A-04 室内用自在手すり ツインディ 6119-7300

PN-L80101	72,600円	(税抜66,000円)
-----------	---------	-------------

- 2つの手すりの役割を1台でカバー。
- 手すり左右それぞれの角度が変えられます。

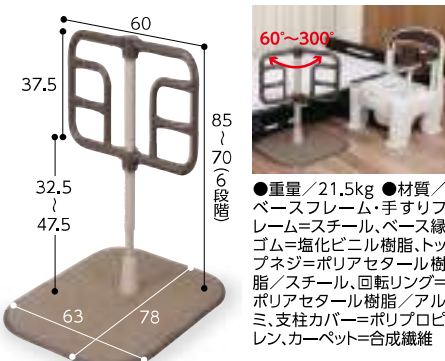

- 重量/21.5kg ●材質/ベースフレーム・手すりフレーム=スチール、ベース縁ゴム=塩化ビニル樹脂、トップネジ=ポリアセタール樹脂/スチール、回転リング=ポリアセタール樹脂/アルミ、支柱カバー=ポリプロピレン、カーペット=合成繊維

TAIS/00980-000203 ①は ②は パナソニック

071A-05 楽起(らっきい) 介助パー型 8008-0200

YM-101L-ID	61,600円	(税抜56,000円)
------------	---------	-------------

- 前傾姿勢をとりやすく、角度調整可能な介助パー付。

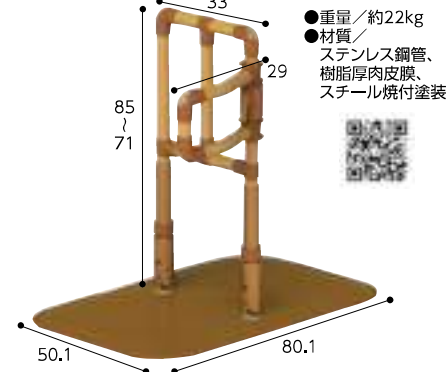

- 重量/約22kg ●材質/ステンレス鋼管、樹脂厚肉皮膜、スチール焼付塗装

TAIS/01339-000005 ①は ②は 山崎産業

①ラ・クリップ(TR-0201) 重量:47.2kg ③ラ・クリップ キャリアー(TR-0202) 重量:45.2kg

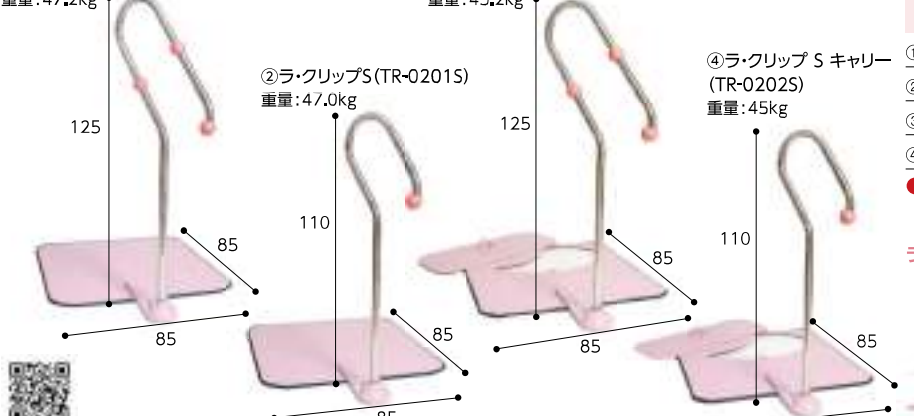

②ラ・クリップS(TR-0201S) 重量:47.0kg

④ラ・クリップ S キャリアー(TR-0202S) 重量:45kg

- 材質/ポール=SUS304パイプφ32・1.5T、ベース=冷間圧延鋼板4.5T、ポールベース=鋳鉄 ●耐荷重/80kg

TAIS/①01926-000002 ②000004 ③000005 ④000006

071A-06 ライジング エイド クリップ 「ラ・クリップ」 6066-0100

①TR-0201	107,800円	(税抜 98,000円)
②TR-0201S	107,800円	(税抜 98,000円)
③TR-0202	参考上代 118,800円	(税抜108,000円)
④TR-0202S	参考上代 118,800円	(税抜108,000円)

- 1本で起き・立ち・立位保持・移乗を可能にした新発想の手すり。

ラ・クリップは4つの動作を支えます

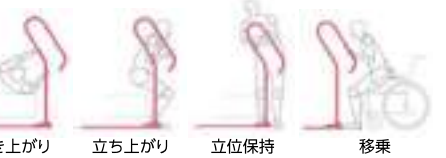

※全機種カバータイプあります。

東海技研工業

介護保険制度

衣類・肌着

歩行補助用品

車いす関連用品

ベッド関連用品

床ずれ防止関連用品

移乗用品

入浴関連用品

排泄・トイレ

住宅・安全管理

介護予防

コミュニケーション

食事・口腔ケア

自活・自助具

生活・健康用品

072A-01 お得な寝具用セットB 7022-1000

MR-2010 ①S ②L 各**10,780円**(税抜9,800円)

●洗濯できる介護ベッド用パッド1枚、ボックス型シーツ2枚のお得なセット。



①S:83cm幅用  
②L:91cm幅用  
●サイズ/①幅85②幅93×長さ195cm ●材質/ポリエステル65%、綿35% ●色/ブルー

072A-04 ボックスシーツ 5401-0100

①ボックスシーツ(全周ゴム付) **3,894円**(税抜3,540円)

②スーパー除湿ボックスシーツ(ゴム無し)防水シーツ **7,150円**(税抜6,500円)

●サイズ/幅93×長さ195×厚さ25(②10)cm  
●材質/①T/C(PET65%・綿35%)  
②ポリエステル100%

介護用にピッタリ!ズレにくいボックス型シーツです。



②のみ80℃

072A-02 介護ベッド用パッド 7022-1010

MR-2006 ①S ②L 各**4,994円**(税抜4,540円)

●保温、吸汗性に優れ丸洗いができるので、快適。四隅に滑り止めのゴム付き。



●サイズ/①幅85②幅93×長さ195cm ●材質/側地=綿35%、ポリエステル65%、中綿=ポリエステル100% ●色/ブルー

072A-05 TCクイック<sup>®</sup>シーツ 1506-1102

83cm幅用・91cm幅用 各**2,750円**(税抜2,500円)

●ベッドメーカーのように全周にゴムが入っています。



●サイズ/83cm幅用=86×194×28cm、91cm幅用=94×194×28cm ●材質/ポリエステル65%、綿35%

072A-03 洗えるベッドパッド 5401-0200

①ショート (86×195cm) **4,675円**(税抜4,250円)

②レギュラー(94×195cm) **4,675円**(税抜4,250円)

③ワイド (103×195cm) **4,675円**(税抜4,250円)

丸洗いができるので、清潔さを保てます。  
※四隅にゴム付きズレを防止



●材質/①②③T/C(PET65%・綿35%)  
中綿=ポリエステル100% ●色/ホワイト

072A-06 ボックス型シーツ 7022-1020

MR-2005 ①85cm幅 ②93cm幅 各**2,970円**(税抜2,700円)

●全周ゴム付で、ズレにくいボックス型シーツです。



●サイズ/①幅85②幅93×長さ195×対応厚さ約21cm(フラット時) ●素材/綿、ポリエステル ●色/ブルー

072A-07 オリジナルネックピロー 1118-0200

XS **17,600円**(税抜16,000円)

S **18,700円**(税抜17,000円)

M **19,800円**(税抜18,000円)

L **20,900円**(税抜19,000円)

ゆっくり沈み込む素材が心地よい枕。



●サイズ/L=幅50×奥行31×高さ11.5cm、M=幅50×奥行31×高さ10cm、S=幅50×奥行31×高さ8cm、XS=幅50×奥行31×高さ7cm ●材質/本体=テンピュール<sup>®</sup>素材、カバー=ポリエステル99%・ポリウレタン1%

072A-08 ロングハグピロー 1118-0250

**38,500円**(税抜35,000円)

●小さなチップ状のテンピュール<sup>®</sup>素材を内包した新感覚のピロー。

自由度の高さが特長です。



●サイズ/幅120×奥行37cm  
●材質/本体=テンピュール<sup>®</sup>素材、カバー=綿75%・ポリエステル25%

072A-09 トラベルピロー 1118-0700

**15,400円**(税抜14,000円)

●専用ポーチに入ると、持ち運びも楽々です。寝ごちを旅先へも持ち出せます。



●サイズ/幅25×奥行31×高さ10~7cm  
●材質/本体=テンピュール<sup>®</sup>素材、カバー=綿75%・ポリエステル25% ●付属品/ポーチ ※変形の恐れがある為、持ち運び時以外はポーチ保管はしないで下さい。 テンピュール・シーリー・ジャパン

072A-10 ベッドバックサポート 1118-1941

330010 **16,500円**(税抜15,000円)

腰専用枕。背中や腰の負担を最適にサポート。

●仰向けで寝た姿勢で腰への負担がかかる方や妊娠中の方などにもオススメです。



●サイズ/幅70×奥行40×高さ2~6cm ●材質/本体=テンピュール<sup>®</sup>素材、カバー=綿75%、ポリエステル25%

072A-11 99.9%滅菌(いつまでもキレイがつづく)寝具 3049-0100

①TC20-KF 2枚合わせのできる合掛けふとん **15,900円**(税抜14,455円)

②TC20-HF 2枚合わせのできる肌掛けふとん **13,900円**(税抜12,637円)

③TC20-BP ベッドパッド91cm幅 **6,900円**(税抜 6,273円)

④PT20-BS 360°ストレッチボックスシーツ **8,900円**(税抜 8,091円)

⑤TC20-BS TCボックスシーツ91cm幅 **5,900円**(税抜 5,364円)

⑥TC20-KC 掛けふとんカバー **8,900円**(税抜 8,091円)

●汚れが付きにくく、洗濯・交換の頻度を減らすことができるイーージーケアな寝具。



①②2枚合わせて使用することができ、オールシーズン対応可能です。 ●四隅ゴム付き。キルトパターンはき、ひょうたん型へ変更となります。  
●サイズ/①②幅145×長さ210cm③幅91×長さ191cm④幅80×長さ185×対応厚さ10cm⑤幅91×長さ191×対応厚さ10cm⑥幅145×長さ210cm ●材質/側地=①②③⑤⑥ポリエステル85%、綿15%④ポリエステル100%、中材=①②③ポリエステル、アクリレート

洗:洗濯機OK 脱:脱水機OK 乾:乾燥機OK(耐熱温度)

介護保険制度

衣類肌着・靴下

歩行補助用品

車いす関連用品

ベッド関連用品

床ずれ防止関連用品

移乗用品

入浴関連用品

排泄・トイレ、おむつ用品

住宅・安全管理

介護予防・レクリエーション

施設用品・防災用品

食事・口腔ケア

自活・自助具

生活・健康用品

# 防水シート(半身)

半身タイプ

## 073A-01 おせわさんデニムシート 1503-0120

2,970円(税抜2,700円)

●繰り返しの洗濯や乾燥にも丈夫。

●材質/表地(吸水布)=ポリエステル65%・綿35%、裏地(防水布)=ポリウレタンラミネート、側地=ポリエステル65%・綿35%

耐久性に優れた、ゆったりサイズ。

洗 脱 乾 120℃

ウイズ

## 073A-02 ニューデニムシート 3213-0400

4,180円(税抜3,800円)

●耐久性に優れており乾燥機も使用可能です。

●材質/表地=ポリエステル65%・綿35%、裏地=ハイパーコート加工(抗菌・防カビ加工) ●色/ブルー

高温乾燥もできる耐熱デニム。

洗 脱 乾 200℃

防水加工部

ジェー・シー・アイ

## 073A-03 デニムシート(失禁用防水シート) 4103-3400

4,510円(税抜4,100円)

●シワになりにくく、繰り返しの洗濯や乾燥にも丈夫。

●材質/表地(吸水布)・側地=ポリエステル65%・綿35%、裏地(防水布)=ポリエステル100%(ポリウレタンラミネート加工)

耐久性・耐熱性が高く丈夫。

洗 脱 乾 130℃

2枚入 8,470円(税抜7,700円)もあります。

竹虎

## 073A-04 防水シートWF 5103-0100

レギュラー(2層・クリーム・ブルー)(速乾タイプ)

各2,750円(税抜2,500円)

●材質/ポリエステル・ポリウレタン

肌触りのやさしいパイル地シート。

洗 脱 乾 80℃

ブルー クリーム

ウイズ

## 073A-05 パイル防水シート 6209-0200

2,904円(税抜2,640円)

●表面は肌触りの良いパイル素材。

●材質/表=綿80%・ポリエステル20%、裏=ポリウレタン100% ●色/クリーム・ブルー・ピンク

伸縮性に優れたパイル地。

洗 脱 乾 80℃

クリーム ブルー ピンク

ウイズ

## 073A-06 防水シート 6203-1300

M 3,080円(税抜2,800円) L 3,520円(税抜3,200円)

●表地は保温性のある起毛パイル素材。

●材質/ポリエステル100%(起毛パイル)、防水加工(ポリウレタン) ●色/ブルー

繰り返しの洗濯に強く、乾きが早い!

M/140x90cm L/180x95cm

ピジョン

## 073A-07 パイル地防水シート 7125-0100

3,520円(税抜3,200円)

●耐久性が高く繰り返しの洗濯や乾燥にも丈夫。

●材質/表=綿80%・ポリエステル20%、裏=ポリウレタン100% ●色/ブルー

夏は涼しく、冬は暖かいパイル地。

洗 脱 乾 80℃

松本商事

## 073A-08 ホームケア防水シート 2155 1503-0500

3,520円(税抜3,200円)

●消臭加工タイプの完全防水の部分シート。

●材質/アクリル60%・ポリエステル40%(パイルニット・消臭ポリウレタンラミネート)

表面にやさしいパイル地を使用。

洗 脱 乾 80℃

グリーン クリーム

大阪エンゼル

## 073A-09 デニムラミネート 7106-0104

4,180円(税抜3,800円)

●デニム生地に防水ラミネート加工が施され、とても使いやすいシートです。

●材質/綿35%・ポリエステル65%(耐熱ウレタンラミネート)

乾きが早く、滑りにくい!

洗 脱 乾 60℃

グリーン

ピンク サックス

松本ナース産業

## 073A-10 パイルシート(失禁用防水シート) 4103-3300

4,290円(税抜3,900円)

●耐久性が高く繰り返しの洗濯や乾燥にも丈夫。

●材質/綿80%・ポリエステル20%(ポリウレタンラミネート加工)

やわらかく心地よい肌ざわり。

洗 脱 乾 130℃

2枚入(同色セット) 8,030円(税抜7,300円)もあります。

黄色

竹虎

## 073A-11 サラットシート 6311-0400

403124 4,730円(税抜4,300円)

●裏面はラミネート加工による完全防水です。

●材質/ポリエステル100%(ポリウレタンラミネート)

吸水拡散に優れ、水分を素早く分散。

洗 脱 乾 80℃

ピンク グリーン

フットマーク

## 073A-12 パイルシート 2403-2003

4,730円(税抜4,300円)

●肌触りがソフト。吸水・速乾性が高く、シワになりにくいシートです。

●材質/表=パイル:アクリル100%、基布=ポリエステル100%、裏=ポリウレタン100%

キットサンで抗菌・防臭効果がアップ!

洗 脱 乾 80℃

グリーン

ピンク

ケアメディックス

## 073A-13 タオルの防水シート 4509-0600

5,280円(税抜4,800円)

●肌触りがやさしい防水シート。耐久性・耐熱性に優れています。

●材質/表地(タオル地)=綿80%・ポリエステル20%、裏地=耐熱ポリウレタン100%

繰り返しの洗濯でも長持ちします。

洗 脱 乾 150℃

グリーン

ピンク ブルー

トップコーポレーション

## 073A-14 タオル地防水シート 7105-1224

(S) 5,280円(税抜4,800円) (L) 9,680円(税抜8,800円)

●表地はコットン100%ですから、ぬれてもムレません。

●材質/表=タオル地・綿100% 裏=ポリウレタン100%

洗 脱 乾 85℃

(写真左から) ホワイト ブルー ベージュ ピンク

※四隅ゴム付き。(Lタイプのみ)

萬

## 073A-15 速乾防水シート(同色2枚入) 4103-3470

6,710円(税抜6,100円)

●2枚入りのお求めやすい価格です。裏地はラミネート加工を施した全面防水。

●材質/ポリエステル100%(ポリウレタンラミネート加工)

速乾性が高く洗い替えに便利です。

洗 脱 乾 75℃

黄色

竹虎

介護保険制度

衣類・肌着

歩行補助用品

車いす関連用品

ベッド関連用品

床ずれ防止関連用品

移乗用品

入浴関連用品

排泄・トイレ

住宅安全管理

介護予防

施設用品

食事・口腔ケア

自活・自助具

生活・健康用品

074A-01 快適サラット防水シート 6448-0100

Z-3800S 3,080円(税抜2,800円)

●シミが落ちやすく乾きも早い!お手入れしやすい防水シートです。



●サイズ/幅160×長さ90cm ●材質/(防水部)表=ポリエステル100%、裏=ポリウレタンラミネート ●色/スカイブルー アパケン

074A-02 ウィズエール 防水シート 半身レギュラー

2110-4010

2,904円(税抜2,640円)

●伸縮性があり、撥水性に優れています。  
●シワになりにくいスムーズニット。

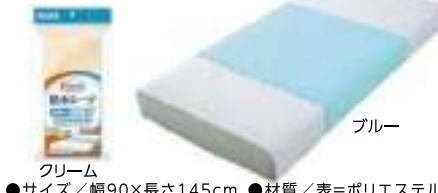

●サイズ/幅90×長さ145cm ●材質/表=ポリエステル100%、防水部=ポリウレタンラミネート ●色/クリーム・ブルー 川本産業

074A-03 エコノミー防水シート 7022-1030

MR-2019 2,178円(税抜1,980円)

●表面はソフトな肌触り、完全防水。

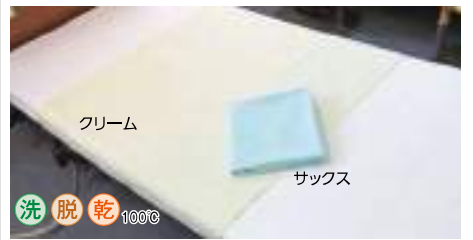

●サイズ/幅90×長さ145cm ●材質/表地=ポリエステル100%、裏地=ポリウレタンラミネート ●色/クリーム・サックス 萬葉

全身タイプ

074A-04 スーパーフィット防水ボックスシート

1503-0440

2220 6,490円(税抜5,900円)

●鹿の子生地でサラットした感じの肌あたりです。  
●材質/防水部分=ポリエステル(鹿の子ポリウレタン加工)、巻込布=ポリエステル100%(鹿の子) ●色/グリーン  
簡単に取り付け、取り外しできる。



エアマットのホース用にスナップボタンで止めれます

大阪エンゼル

074A-05 エコノミーボックス型防水シート 2044

7022-1050

①85cm幅 ②93cm幅 各5,720円(税抜5,200円)

●全周ゴム付きで装着も簡単。



●サイズ/①幅85②幅93×長さ195×厚さ21cm  
●材質/ポリエステル100%  
●色/オフホワイト 萬葉

074A-06 のびのび防水ボックスシート 1503-0470

1503-0470

5,500円(税抜5,000円)

●材質/防水部分=ポリエステル100%(カノコ・ポリウレタン加工)、巻込布=ポリエステル100% ●色/グリーン

●適度な伸縮性でぴったりフィット。エアーマットに対応。  
簡単に取り付け・取り外しができる完全防水ボックスシート。



マットレス厚み17cmまで取付可能。(フラット時)

大阪エンゼル

074A-07 全周ゴム付きボックス型防水シート

7022-1040

幅85cm・幅93cm 各4,994円(税抜4,540円)

●全周ゴム付き、乾きやすい、各種マットレス対応可能。



●サイズ/幅85・93×長さ195cm ●材質/表=ポリエステル100%、裏=ポリウレタンラミネート加工 ●色/クリーム・サックス 萬葉

074A-08 スムース防水シートW 6209-0300

6209-0300

4,785円(税抜4,350円)

●ベッドをすっぽり覆うので段差ができません。  
●伸縮性に優れ、シワになりにくく取り扱いが楽です。  
洗濯してもシワになりにくい。



●材質/表=ポリエステル100%、裏=ポリウレタン100%  
●色/クリーム・ブルー・ピンク ウイズ

074A-09 ウィズエール 防水シート 全身四隅ゴム付き

2110-4020

6,050円(税抜5,500円)

●マットレスやふとんの四隅にゴムで留めるだけなので、ベッドと壁の空間が狭くても簡単に着脱ができます。

●材質/(表地)ポリエステル100%、(裏地)ポリウレタン100%、(ゴム部)レーヨン55%・指定外繊維(天然ゴム)40%、ポリエステル5% ●色/ブルー・クリーム 川本産業

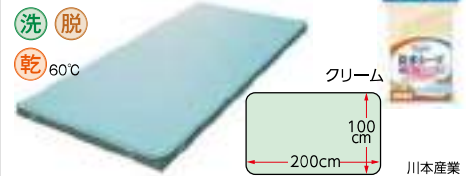

川本産業

その他

074A-10 履くシート 5201-3200

H0201C 4,620円(税抜4,200円)

●履くだけカンタン!防水の履くシート。寝る時のもしもに360度の防水対応。



グレー

ブラウン



●サイズ/ウエスト:60~100cm ●材質/表面材=ポリエステル80%、綿20%、裏面材=透湿性防水素材ポリエステル100% ●カラー/グレー、ブラウン ニシキ

074A-11 すっぽり防水シートⅡ・掛け布団カバー(強撥水)

1503-0420

①すっぽり防水シートⅡ(2023) クリーム・グリーン 10,780円(税抜9,800円)

②掛け布団カバー(2292) ホワイト・ベージュ 10,450円(税抜9,500円)

●すっぽり防水シートは82cmから110cm幅のベッドに対応。  
●掛け布団カバーは、通気性を維持して布団の汚れを防ぎます。

●材質/①防水部分=アクリル60%・ポリエステル40%(パイルニット消臭ポリウレタンラミネート)、巻込布=ポリエステル65%・綿35%(ブロード)、②=ポリエステル80%・綿20%(ブロード)



すっぽり包む立体構造。乾きが早く、お洗濯・お手入れが楽です。

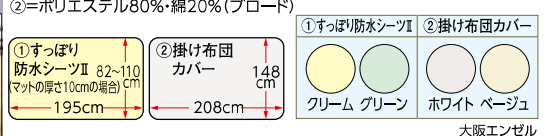

大阪エンゼル

使い捨てタイプ

074A-12 サルバケアシート使い捨てタイプ

6102-0500

6枚入 1,100円(税抜1,000円)

●おしっこ約1回分の吸水力がある半身サイズ。  
●表面吸水・裏面防水加工。  
●サイズ/80×160cm

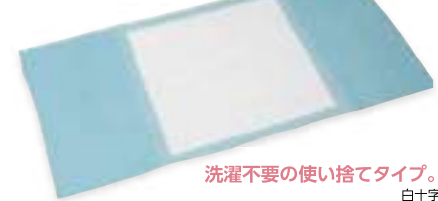

洗濯不要の使い捨てタイプ。

白十字

074A-13 手間なしぴったりシート 6203-1310

10枚入 1,958円(税抜1,780円)

●使い捨てタイプで、ズレにくくヨレにくい工夫。



●サイズ/60×90cm ●材質/表面材=ポリオレフィン系不織布、吸収材=綿状パルプ・吸収紙・高分子吸水材、防水材=ポリエチレンフィルム ビジョン

洗:洗濯機OK 脱:脱水機OK 乾:乾燥機OK(耐熱温度)

# 床ずれ防止関連



床ずれは、寝たきりの方や寝返りのできない方にとっては、とてもつらいことです。介護する方の予防ケアの知識や手当はもちろん、症状に合ったケア用品を選ぶことが大切です。

## 床ずれの原因は？

**摩擦**  
シーツのよじれ

**圧迫**  
同じ姿勢のまま寝る

**湿潤**  
汗・失禁

寝具との隙き間のずれ

皮膚や衣類等の汚れ

栄養バランスの偏り

床ずれの多くは、皮膚が圧迫され、その部分の皮膚組織に十分な血液がゆきわたらなくなり、発赤やびらん、壊死が起こる状態のことです。

## 床ずれのしやすいところ

骨が突き出ている部分にできやすく、体重のかかりやすい腰部分が最もできやすいところです。

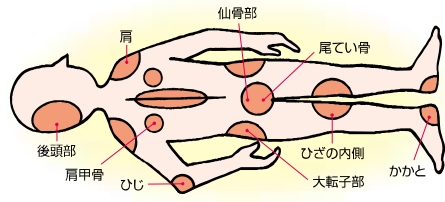

## 床ずれの予防法

### 体位を交換し、同じ部位に圧迫をかけない

1〜2時間に1回は仰向け、右向き、左向きと体位変換をします。床ずれ防止ふとん・パッド、エアーマットなど防止用具も利用してください。

### 体位交換方法(寝返りの方法)

#### 仰向け⇒横向き

介護者は向けようとする側に立って、介護される人の手をあげます。反対側の手は胸の上のせ、向けようとする側の反対のヒザを立てます。



肩と腰に手を当てて、手前に寝返りさせます。



クッションなどを当てて安定させ、ラクな姿勢をとってもらいます。



#### 横向き⇒仰向け

当てているクッションなどをはずし、肩と腰に手を当てて、向こう側へゆっくり仰向けにします。



#### 横向き⇒仰向け(移動マット使用)

移動マットの両側を手前に引っ張ります。肩と腰に手を当てて、向こう側へゆっくりと仰向けにします。



## 体位変換のほかこんなことにも気をつけましょう。

- 栄養・食事の管理
- 入浴や清拭で清潔にする
- 水分を十分に取る
- 寝具やオムツ等のムレ・汚れ・シワに注意
- 通気をよくしムレを防ぐ
- 床ずれ防止用具をうまく活用する

予防には、発生原因を除去することが大切です。床ずれができる前に十分なケアを心がけましょう。

## 床ずれの手当て

床ずれができたら早期治療が重要です。床ずれは、①痛みを感じる→②赤くなる→③水泡ができる→④皮膚がむける→⑤出血したり潰瘍ができたりする→⑥骨が見えるようになる、の順で進行します。赤くなりかけたときは、熱めの湯でタオルを絞り、こすらないように押さえるようにしてふき、パウダーをふって乾燥させ、手のひらで滑らかにマッサージをします。血行をよくすることがいちばん大切だからです。その部分は直接布団などに当たらないように、円座などを当てます。水泡ができてしまった場合は、かかりつけの医師や看護師に相談して、手当の方法を確認してください。

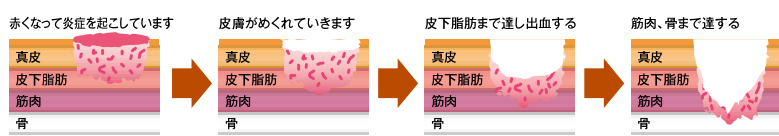

### ただれてしまった時は

消毒済みの清潔なガーゼを当てて、医師や看護師などに相談してください。できるだけその部分が圧迫されないように、体位を変えたり、円座などを使ってください。

### 皮膚が赤くなっていたら

蒸しタオルで清拭し、乾いたタオルでよく拭きましょう。マッサージやドライヤーによる乾燥は皮下組織の炎症や損傷を悪化させる可能性があるため勧められない処置です。

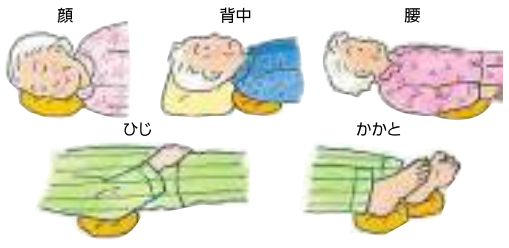
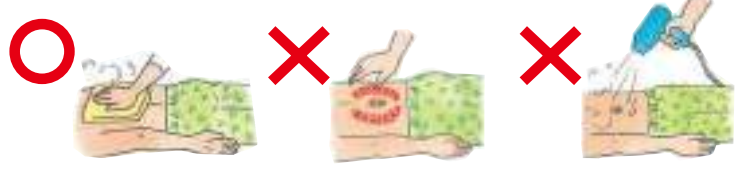

# 床ずれ防止用具シープスキン



医療・看護用シープスキン 第三者機関による認証  
ナーシングラッグはウールの国際規格であるウールマークの中でも  
医療・看護用シープスキンとしてライセンスを取得しています。

ライセンスNO.3269JA92W



1cmあたり  
5,000本以上の毛



オーストラリア

メルボルン

## ナーシングラッグに使われているシープスキン

高品質なオーストラリアンメリノ種でおかつ、メルボルン産のアンションラムのみを使用しています。

### アンションラムとは

生育期間のほとんどが冬でおかつ、生後3ヶ月から5ヶ月で一度も毛刈りが行われていない子羊です。1年間で1~2.5ヶ月間しか入手期間がありません。紫外線による毛の表面にあるキューティクルの痛みや汚れが少なく、羊毛皮本来の撥水性、吸湿性が高く備わっています。また、高密度で弾力性にも優れた体圧を分散します。



## 日本品質

製品の加工は日本で行っております。縫製時に段ができないように革の厚みをみて微調整するなど職人が1枚1枚製作しております。

## 呼吸するように空気を循環

### 羊毛繊維の多層構造

ウール繊維の構造は複雑で、いくつもの層に分かれ、内部に湿気を吸収します。その吸収量は木綿の約2倍、ポリエステル約40倍もあります。また内部の湿気を放出し、表面の湿度を50~55%に保っています。就寝時の快適な湿度は55%といわれていますが、ナーシングラッグはいつもサラッとしていて、ムレを防ぎます。



Bコルテックス 表皮(スケール)  
Aコルテックス 皮膚部(コルテックス) 表皮の内部全体  
スケール  
フィブリル  
プロト・フィブリル

### 空気を循環する仕組み

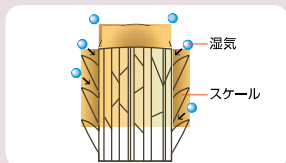

開いたスケールから空気中にある湿気(蒸気)を羊毛繊維が吸収します。



湿気を吸収するとスケールが閉じ繊維内部に蓄えます。

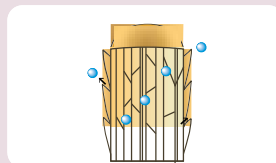

吸収した湿気を徐々に拡散し、寝床内の湿度を50~55%に保ちます。



抗菌加工

防ダニ加工

ノンホルマリン加工

## 優れた除湿機能!

### 湿度の比較

(補装具としてナーシングラッグを内側に使用した場合)

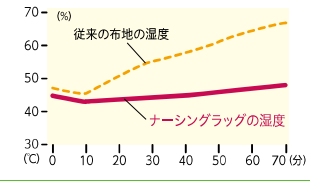

## 076A-01 ナーシングラッグマットレス

1302-0150

NRM-01

330,000円(税抜300,000円)

- 医療看護用羊毛皮が寝返りを妨げずに床ずれを防止。
- 重量/12.6kg ●材質/(表面)シープスキン(天然羊毛皮)、(中材)上層=無膜ウレタン、中層=ポリプロピレン立体構造体、下層=ポリエステル固綿

表面の天然羊毛皮は体圧分散性、摩擦の軽減、吸湿性、通気性に優れています。3層構造の中材は体圧の分散と通気性に優れ沈み込みすぎることなく身体を支持します。



### 3層構造の中材

- 1層 無膜ウレタン  
通気性、透水性、高弾性に優れたウレタンフォーム  
厚み: 40mm
- 2層 カルファイバー®  
ファイバーを3次元に絡ませた立体網状構造体で、高弾性、通気性、透水性も優れた新素材  
厚み: 20mm
- 3層 ポリエステル固綿  
耐久性を持つ波状の構造で、身体全体を支持  
厚み: 40mm

高品質の羊毛皮と3層構造のマットを一体化した  
ナーシングラッグマットレスは、体動を妨げずに床ずれを防止します。

### 体圧分散性と寝返りの際の筋活動(筋力)を測定

#### 体圧分散の測定 仰臥位で全身の体重の圧迫部分を測定

一般のマットレスに比べ、ナーシングラッグマットレスと床ずれ防止用静止型マットレスは共に体圧の分散性は高く圧迫を防いでいます。

#### 筋電位の計測 右ひざを立てて腰部分から上体を回旋し、左側臥位をとった時の右大腿筋の筋電を計測

床ずれ防止用静止型マットレスでは、右ひざを立てたあとと身体が沈み込みその後筋力が働いて側臥位をとっている。筋電の振幅も大きく寝返りにくい。それに比べ、ナーシングラッグマットレスと一般のマットレスは、少しの筋活動でスムーズに寝返りが出来ている。

体圧分布図	筋電位計測図(寝返り時の右大腿筋を計測) 筋活動の大きささと所要時間を計測波形が大きいほど筋活動が大きい
<b>ナーシングラッグマットレス</b> 体圧分散性: 高 	波形の振幅が連続的に緩やか 筋活動を行うと同時に体動が始まりスムーズな動きが出来ている。 
<b>床ずれ防止用静止型マットレス</b> 体圧分散性: 高 	波形の振幅が後半、急激に大きい 前半では筋力が吸収され、底付きした後、筋活動が大きく働いている。 
<b>一般のマットレス(特研墨台付属品)</b> 体圧分散性: 低 	波形の振幅が前半小さく、その後、緩やか 筋活動を行うと同時に体動が始まりスムーズな動きが出来ている。 

(当社比較)

# ナーシングラッグ

<b>077A-01 NRベッドシート</b>	<b>1302-0130</b>
①90×190cmタイプ(全身用)	<b>264,000円</b> (税抜240,000円)
②65×130cmタイプ(半身用ロング)	<b>129,800円</b> (税抜118,000円)
③65×90cmタイプ(半身用)	<b>90,200円</b> (税抜82,000円)

- 優れた吸湿性、通気性、弾力性で局部を保護する全身用羊毛シート。
- 夏ムシにくく、冬暖かです。
- サイズ/①約90×190cm②約65×130cm③約65×90cm ●重量/①約5kg②約2.5kg③約1.7kg ●材質/ (表面)シープスキン(裏面)ポリエステル、ひも止め付(①のみ)



**077A-03 ナーシングラッグ専用ブラシ** **1302-0140**

**2,200円**(税抜2,000円)

- サイズ/ 約幅10×長さ14.5cm ●重量/ 約65g

TAIS/①(全身用)00076-000005 ウイズ

<b>077A-02 ナーシングラッグ</b>	<b>1302-0500</b>
①一匹物	<b>85,800円</b> (税抜78,000円)
②一匹半物	<b>59,400円</b> (税抜54,000円)
③一匹物	<b>42,900円</b> (税抜39,000円)

- ベッドやふとんに肩からお尻が当たるように敷くと、体圧を分散して摩擦を軽減します。
- サイズ/①約65×180cm②約65×130cm③約65×95cm ●重量/①約3kg②約2.2kg③約1.5kg ●材質/シープスキン

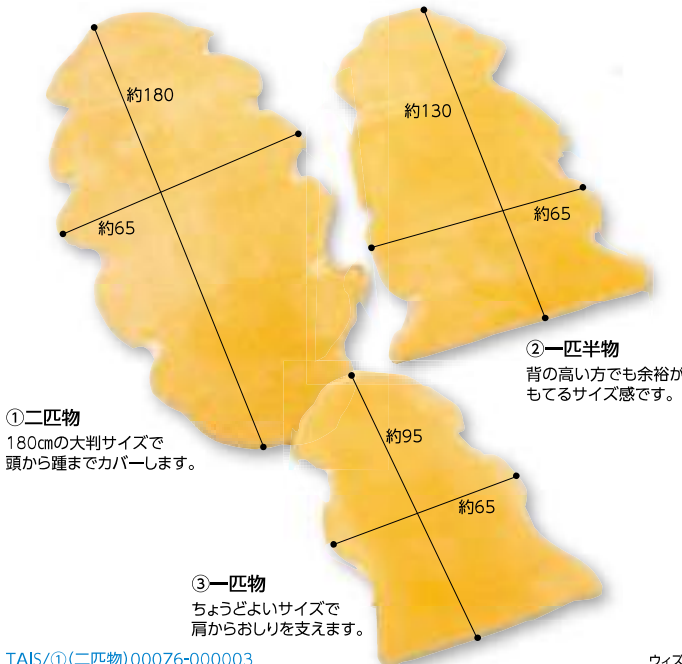

介護保険制度  
衣類・肌着  
歩行補助用品  
車いす  
車いす関連用品  
ベッド関連用品

床ずれ防止  
関連用品

移乗用品

入浴関連用品

排泄・トイレ  
おしり用品

住宅安全管理

介護予防  
レクリエーション

施設用品  
コミュニケーション  
防災用品

食事・口腔ケア

自活・自助具

生活・健康用品

## 使用場所によって使い分ける円座

毛面が円座の穴に落ち込む際のズレ力を解消しますので、穴の開いた円座でいわれるズレ力がかからず、また穴周囲の圧力も毛面で分散しているので快適にお使いいただけます。

- 円座厚型**  
主に座る際のクッションや、ポジショニング時のクッションとして。
- 円座薄型**  
2つ折りにしても使えます。薄くて違和感がありません。
- ドーナツパット**  
一番小さなクッション、局所的な湿潤緩和などに。
- 円座薄型穴無**  
裏面にマジックテープがついており2つ折りにして足に挟んだり、各種ポジショニングに。そのまま体の下に敷いて圧分散にも。
- ムーンパットS/M**  
円座薄型穴無と同様に使えます。より小さな面積への除圧、湿潤緩和に。

**077A-04 円座 NR-10** **1302-0100**

**15,950円**(税抜14,500円)

- 座る際や体位変換時のクッションとして使用できます。
- サイズ/直径約36×厚み8.5×中穴径11cm ●重量/約400g ●材質/ (表面)シープスキン(中材)ポリエステル繊維100%(裏面)ポリエステルレーヨン布地

ウイズ

**077A-05 円座薄型 NR-11** **1302-0101**

**15,950円**(税抜14,500円)

- 薄型タイプで背中に敷いても身体が湾曲することなく床ずれを防止します。
- サイズ/直径約36×厚み4.5×中穴径11cm ●重量/約230g ●材質/ (表面)シープスキン(中材)ウレタン(裏面)ポリエステルレーヨン布地

ウイズ

**077A-06 ドーナツパット NR-09** **1302-0300**

**4,400円**(税抜4,000円)

- かかとやひじ、耳の後ろ等床ずれのできやすい箇所の湿潤緩和に。
- サイズ/直径約16×厚み4.5×中穴径4.5cm ●重量/約80g ●材質/ (表面)シープスキン(中材)ウール綿(裏面)ポリエステルレーヨン布地

ウイズ

**077A-07 円座薄型穴無 NR-24** **1302-0104**

**15,950円**(税抜14,500円)

- 裏面マジックテープ付で2つ折りにして脇や足の間に挟んで使用することもできます。
- サイズ/直径約36×厚み4.5cm ●重量/約290g ●材質/ (表面)シープスキン(中材)ウレタン(裏面)ナイロン布地マジックテープ付

ウイズ

**077A-08 ムーンパット** **1302-0103**

①Mサイズ(NR-18) **11,000円**(税抜10,000円) ②Sサイズ(NR-19) **6,270円**(税抜5,700円)

- 裏面マジックテープ付で2つ折りにして脇や足の間に挟んで使用することもできます。
- サイズ/①直径約28×厚み4.5cm②直径約20×厚み4.5cm ●重量/①約160g②約85g ●材質/ (表面)シープスキン(中材)ウレタン(裏面)ナイロン布地マジックテープ付

①Mサイズ(NR-18) ②Sサイズ(NR-19)

ウイズ

078A-01 かかとあて NR-07 1302-0200

- ①2ヶ1組 **15,950円**(税抜14,500円)  
 ②右足用 ③左足用 **各7,975円**(税抜7,250円)  
 ●かかとを優しく包み込み、ムれることなく床ずれを防止します。  
 ●サイズ/フリー  
 ●重量/約240g(1組)  
 ●材質/(表面)シープスキン  
 (裏面)ナイロン布地マジックテープ付



ウイズ

078A-02 ひじあて NR-08 1302-0400

- ①2ヶ1組 **15,400円**(税抜14,000円)  
 ②右手用 ③左手用 **各7,700円**(税抜7,000円)  
 ●ひじの床ずれを防止し、関節の痛みを和らげます。  
 ●サイズ/フリー  
 ●重量/約300g(1組)  
 ●材質/(表面)シープスキン  
 (裏面)ナイロン布地マジックテープ付

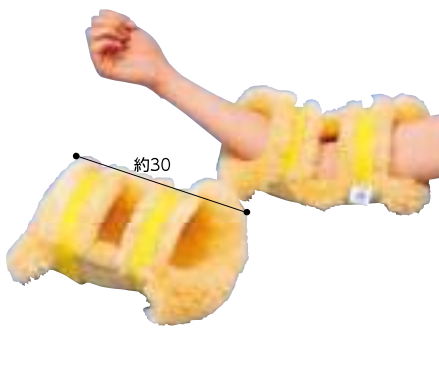

ウイズ

078A-03 楕円パット NR-25 1302-0302

- 10,450円**(税抜9,500円)  
 ●マジックテープで固定できるのでズレにくく、神経の圧迫をやわらげます。  
 ●サイズ/30×20×厚み約4.5cm ●重量/約160g  
 ●材質/(表面)シープスキン(中材)ウレタン(裏面)ナイロン布地  
 ●付属品/マジックテープ付きベルト2本

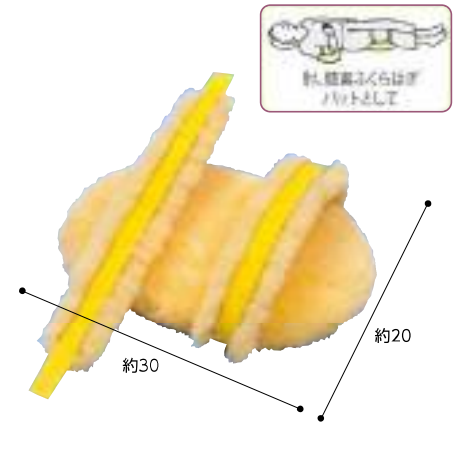

ウイズ

078A-04 万能パットカバー NR-26 1302-0310

- 22,000円**(税抜20,000円)  
 ●お使いの枕やクッションにマジックテープで固定できるのでズレにくいカバーとして使用できます。  
 ●サイズ/30×40×厚み約4.5cm ●重量/約360g  
 ●材質/(表面)シープスキン(中材)ウレタン(裏面)ポリエステルレーヨン、布地マジックテープ付



ウイズ

078A-05 NRまくらパット NR-16 1302-0301

- 15,400円**(税抜14,000円)  
 ●枕や薄型パットとして頭部や患部の床ずれ防止に。術後枕として最適です。  
 ●サイズ/25×35×厚み約4.5cm  
 ●重量/約190g  
 ●材質/(表面)シープスキン  
 (中材)ウレタン



ウイズ

078A-06 三角型ラグ NR-29 1302-0320

- 28,600円**(税抜26,000円)  
 ●体位変換時に体に触れる面の圧迫を和らげムレを防ぎます。  
 ●裏面ファスナー付で中材を取り出し洗濯可。  
 ●サイズ/41×21×高さ11cm ●重量/約550g  
 ●材質/(表面)シープスキン(中材)ウレタン

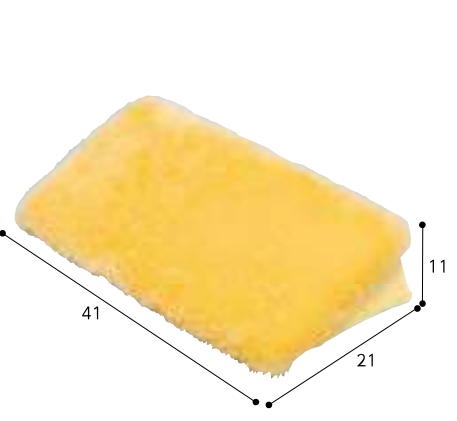

ウイズ

078A-07 NRブーツ NR-17 1302-0210

- ①Sサイズ **33,000円**(税抜30,000円)  
 ②Mサイズ **35,200円**(税抜32,000円)  
 ③Lサイズ **37,400円**(税抜34,000円)  
 ●足を優しく包み込むブーツ。湿潤緩和や車いす利用時の足の保護に。  
 ●サイズ/①22~23cm②24~25cm③26~27cm ●重量/①約450g②約600g③約750g(1組) ●材質/シープスキン  
 ※規格外のサイズの注文も承ります。



ウイズ

078A-08 NR尖足防止プロテクター NR-13 1302-1400

- ①2ヶ1組 **42,900円**(税抜39,000円)  
 ②片足用 **21,450円**(税抜19,500円)  
 ●内部にプレートが入っており足首関節が硬直する尖足を防止します。ふくらはぎ・かかとの床ずれ防止にも。  
 ●サイズ/フリー ●重量/約920g(1組) ●材質/(表面)シープスキン(裏面)ナイロン布地(中材)尖足防止L字スチール板、2重構造ウレタンクッション ●付属品/マジックテープ付きベルト2本

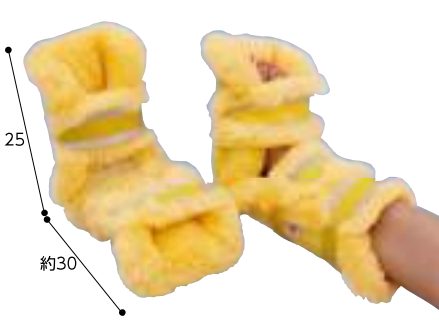

ウイズ

078A-09 NRおむつ用パット NR-15 1302-0900

- 5枚組 **10,780円**(税抜9,800円)  
 ●オムツ内患部の圧迫と湿潤を和らげます。  
 ●仙骨部などの肌に直接もしくはガーゼの上から当てます。  
 ●サイズ/約10×15cm(1枚サイズ) ●重量/約125g(5枚) ●材質/シープスキン ※汚れた場合は早めに汚れを洗い流して下さい。※バラ販売も承ります。



ウイズ



# エアマット

## 079A-01 マイクロクライメイトネクスアイビー 2401-0900

①84cm幅レギュラー ②90cm幅レギュラー ③84cm幅ショート ④90cm幅ショート 各**209,000円**(税抜190,000円)  
⑤100cm幅レギュラー **231,000円**(税抜210,000円)

- 床ずれ防止の新技术「マイクロクライメイト対応システム」を搭載。
  - 傾斜型2層エアセルで背上げ中の身体のずり落ちを軽減します。
  - 背上げの角度や経過時間を表示するので円滑な看護・介護ケアができます。
- 進化した床ずれ防止機能とベッドサイドの看護・介護ケアに役立つ機能を搭載。



## 079A-02 ビリーブ 7502-1310

①MBLV83 83cm幅レギュラー ②MBLV91 91cm幅レギュラー  
③MBLV83S 83cm幅ショート ④MBLV91S 91cm幅ショート 各**193,600円**(税抜176,000円)

- 利用者の寝返りの頻度を判定し、床ずれ防止で最も重要な圧対策を自動で行います。
  - 操作ボタン無し、電源入れたら後はビリーブにおまかせください。
  - 制菌加工された完全防水のカバー
- 寝返りの頻度を感じ取り、最適な圧対策に導く自動フィッティングマットレス。



## 079A-03 オスカー(ハイブリッドタイプ) 7502-2000

①83cm幅 ②91cm幅 ③83cm幅ショート ④91cm幅ショート 各**234,740円**(税抜213,400円)

- 体圧分散式マットレスに求められる重要な9つの特性(体圧分散性能・除圧性能・ずり力対策・寝心地・座位安定性・むれ対策・ひえ対策・体位変換・安全衛生対策)を備えています。
  - 重量/①12kg②13.5kg③11.5kg④13kg ●耐荷重/150kg ●材質/マット=ウレタンフィルム・高耐久ウレタンフォーム、インナー保護フィルム=ウレタン、カバー=ウレタン合皮(制菌加工)  
□①MOSC83 ②MOSC91 ③MOSC83S ④MOSC91S
- さまざまな身体状況の利用者様に対応。



## 079A-04 エアードクター 2401-0100

①84cm幅 ②90cm幅 各**121,000円**(税抜110,000円)

- 簡単な操作で最適な床ずれ防止環境をつくる圧力センサーによる内圧自動制御システム。
  - 居住空間を意識した薄型設計でフットボードにかけやすいポンプフック仕様。
  - 重量/①3.3kg、②3.4kg
  - 材質/エアセル=ポリウレタンフィルム表面シボ加工
  - ①CR-238 ②CR-268
- 床ずれ防止エアーマットのベーシックタイプ。



## 079A-05 スモールチェンジラグーナ 2401-2400

①84cm幅レギュラー ②90cm幅レギュラー ③84cm幅ショート ④90cm幅ショート 各**228,000円**税別

- 骨盤を支え、対角線上に小さな体位変換を15分間隔で行う「スモールチェンジ機能」を搭載。
  - ハイブリッド構造によりマットレス内の熱や湿気を排気。
  - 重量/約8kg ●材質/マット=ポリウレタンフィルム表面シボ加工、ポンプケース=ABS樹脂 ●セット内容/専用マットレス、専用ポンプ  
□①CR-700 ②CR-703 ③CR-705 ④CR-707
- 自動で小さな体位変換を頻回に行います。



## 079A-06 アルファプラ ビオ(背上げセンサー付き) 4108-1000

①83cm幅レギュラー ②91cm幅レギュラー 各**246,400円**(税抜224,000円)

- 超低圧で身体を外力から守る体重フィードバックシステムが常に最適な体圧分散に制御。
  - 重量/①8.3kg②8.6kg
  - 材質/マット=ポリウレタンフォーム、エアセル=ポリウレタンフィルム、カバー=(上面)表地:ポリウレタン、裏地:ポリエステル、(下面)ポリエステル
  - ①MB-BF3R-HG ②MB-BF1R-HG
- 高齢者の身体特徴に合った床ずれ防止機能。



## 079A-07 こちあお利楽flow(通気タイプ) 6107-0730

①KE-911T 91cm幅レギュラー ②KE-913T 83cm幅レギュラー 各**300,000円**税別

- 全自動運転「こちあお利楽」がグレードアップ。
  - 小さな体位変換を繰り返す「スモールフロー」機能を搭載。
  - 重量/①8.6kg②8.1kg ●材質/側地=ポリエステル100%、チューブ=塩化ビニール、エアセル=ポリウレタン、カブリング=PC/PBT樹脂、ポンプケース=ABS樹脂
- 圧切替型で最高レベルの体圧分散性を実現。



## 079A-08 エアマットレス こちあお利楽通気タイプ 6107-0710

①KE-971T 91cm幅レギュラー ②KE-973T 83cm幅レギュラー 各**217,800円**(税抜198,000円)

- 全自動でご利用者様に適した硬さを実現(i-fitting)。
  - 背上げ時にはカバーをすべらせることで、背部などに生ずるズレを軽減します。
  - 重量/①5.8kg②5.4kg ●材質/側地=ポリエステル100%、チューブ=塩化ビニール、エアセル=ポリウレタン、カブリング:PC/PBT樹脂、ポンプケース=ABS樹脂
- 電源コードを差し込むだけで、床ずれ防止機能がスタート。



080A-01 トライセルE 2401-0810

①84cm幅 ②90cm幅 各**154,000円**(税抜140,000円)  
 ●背上げ時のエアマットレスのずり落ちを防ぐ、アジャスト付き固定フード。  
 ●スリムになった専用ポンプ&安心設計。  
 ●サイズ/ポンプ=幅30×奥行8.8×高さ13.2cm ●体重設定範囲/①・②20~90kg ●材質/カバー=ポリウレタンフィルムラミネート加工布(防水・抗菌・伸縮)  
 □①CR-330 ②CR-333

ずり落ちないから、療養者様も苦しくなく、シーツの掛け直しの手間も削減。



下のベッドマットレスは別売りです。  
 TAIS/①00206-000129②130 ケーブ

080A-02 クイックフィットシーツ 2401-0640

①84cm幅 ②90cm幅 各**5,830円**(税抜5,300円)  
 ●ベッドとシーツのズレを最小限に抑えます。  
 ●体圧分散マットレスの機能をしっかりキープします。  
 革新的な独自形状の体圧分散マットレス専用ベッドシーツ。



ボックスフレア形状だから、ベッドメイキングに必要な時間を短縮  
 ※マットレス・ポンプは別売りです。  
 ●サイズ/幅①84②90×長さ201×厚み18cm  
 ●材質/ポリエステル100% ●色/白  
 ケーブ

080A-03 ナーセントコンタ 1205-0611

①91cm幅 ②83cm幅 各**118,800円**(税抜108,000円)  
 ●3Dフォームで姿勢の安定と体圧分散を両立!  
 ●背上げ時の前滑りや横倒れをストップ。食事に最適な座位姿勢を提供します。  
 独自のスリット加工で身体各部の沈み込みを調整。上下肢を支えて効果的な体圧分散を実現。



●サイズ/幅①91②83×長さ190×厚み15cm  
 ●材質/中材=ウレタン複合材、側地=ポリウレタン、内カバー=ポリエステル100%  
 TAIS/①00149-000061 ②060 アイ・ソネックス

080A-04 ハッピー そよかせ 6113-0100

①83cm幅 ②91cm幅 各**66,000円**(税抜60,000円)  
 ●布団やマットレスの上に敷いて使います。沈み込みが少ない高反発マットレスですので身体の動きを妨げず床ずれの予防に。  
 ●通気性が高く、ご家庭の風呂場で洗え、中材に抗菌加工を施しているので清潔です。

通気性と高反発の、洗えるマットレス。

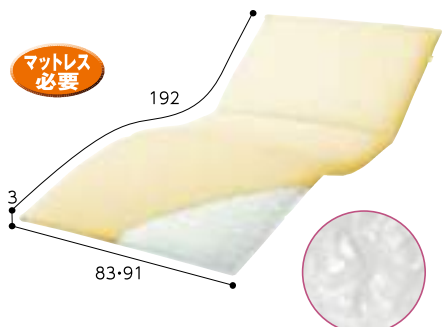

●重量/①3.6kg②3.9kg  
 ●材質/中材=合成繊維(ポリエステル系繊維) カバー=ポリエステル100%  
 TAIS/(91cm幅)00747-000006 ハッピーおがわ

080A-05 エバープラウド(通気タイプ) 6107-0540

①KE-623TQ 83cm幅 ②KE-621TQ 91cm幅 各**167,200円**(税抜152,000円)  
 ●弾力性の異なる5層のウレタンフォームが、優れた体圧分散性を実現。両面の硬さが違うので、お体の状態に合わせてマットレスの硬さを調整することが出来ます。

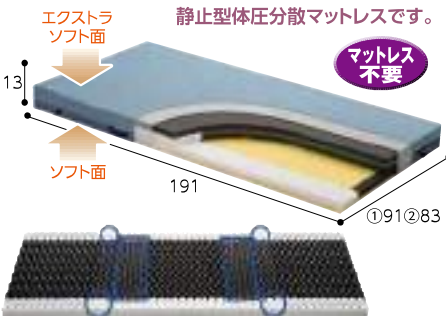

カーブフィットラインが、背上げに伴う圧迫感と姿勢の崩れを抑えます。  
 ●重量/①9kg②10kg  
 TAIS/①00170-000964 ②962 パラマウントヘッド

080A-06 アルファプラL 4108-0900

①撥水・防水カバー=83cm幅 ②撥水・防水カバー=91cm幅 ③通気カバー=83cm幅 ④通気カバー=91cm幅 各**106,700円**(税抜97,000円)  
 ●療養者の能力や要望をサポートする体圧分散と動きやすさの絶妙なバランスが特徴です。  
 床ずれ軽度リスク向けのマットレス。



●重量/83cm幅=6.9kg、91cm幅=7.6kg ●材質/カバー①・②=表地(ポリエステル)・裏地(ポリウレタン)、③・④=ポリエステル、中材=ポリウレタンフォーム・シリコンゲル  
 □①MB-LW3R ②MB-LW1R ③MB-LA3R ④MB-LA1R  
 TAIS/①00563-000101 ②103 ③091 ④093 タイカ

080A-07 アルファプラFII 撥水・防水カバータイプ 4108-1100

①MB-FIIW3R ②MB-FIIW3S ③MB-FIIW1R ④MB-FIIW1S 各**169,400円**(税抜154,000円)  
 ●硬さや弾力の異なる素材を組み合わせた特殊構造により、寝返り時に必要な下肢の回転がよりしやすくなっています。



●重量/①83cm幅レギュラー=8.3kg、②83cm幅ショート=7.8kg、③91cm幅レギュラー=9kg、④91cm幅ショート=8.5kg  
 ●材質/カバー①②③④=表地:ポリエステル、裏地:ポリウレタン、中材:ポリウレタンフォーム・シリコンゲル  
 TAIS/00563-000126 ①27 ③129 ④130 タイカ

080A-08 床ずれナースパッド 2310-0100

①TN1100T-83 85cm幅 **38,720円**(税抜35,200円)  
 ②TN1100T-91 93cm幅 **40,535円**(税抜36,850円)  
 ③TN1100T-100 100cm幅 **45,375円**(税抜41,250円)  
 ●通気性・クッション性に優れた立体素材フュージョン<sup>®</sup>を3層構造にした厚み2cmタイプ。背中熱と湿気を逃がし、蒸れを軽減、汗でぐっしょり濡れるのを防ぎます。  
 床ずれムレ防止の決定版!

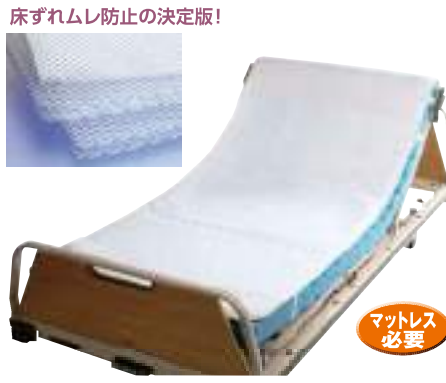

●サイズ/①幅85×奥行190×高さ2cm②幅93×奥行190×高さ2cm③幅100×奥行190×高さ2cm ●重量/①1.8kg②2kg③2.5kg ●材質/ナイロン74%・ポリエステル26%  
 TAIS/①00762-000001 ②00762-000010 黒田

080A-09 ベッド用アクションパッド 1112-0300

①#6100 スタンダード **47,300円**(税抜43,000円)  
 ②#6600 ミドルサイズ **82,500円**(税抜75,000円)  
 ③#6300 ダブルサイズ **95,700円**(税抜87,000円)  
 ④#6303 ロングサイズ **106,700円**(税抜97,000円)  
 ●世界67ヶ国で50年以上の販売実績。  
 ●体が沈み込まず、体動能力を損なわない自立支援型床ずれ防止用具。



●重量/①6.6kg②13kg③18kg④23kg  
 ●材質/(本体)アクトンドライポリマー(カバー)ポリエステル  
 TAIS/④00428-000004 アクションジャパン

洗:洗濯機OK 脱:脱水機OK 乾:乾燥機OK(耐熱温度)

介護保険制度

衣類・肌着・靴下

歩行補助用品

車いす関連用品

ベッド関連用品

床ずれ防止関連用品

移乗用品

入浴関連用品

排泄・トイレ・おむつ用品

住宅・安全管理

介護予防・レクリエーション

施設用品・防災用品

食事・口腔ケア

自活・自助具

生活・健康用品

体位変換クッション

081A-01 体位変換パット「ピタゴラス」 6301-8040

7,480円(税抜6,800円)

- 奥行30cmのウレタンフォームが背中全体を支え、身体をしっかりと保持します。
- 座位保持用として車いす、足上げ(むくみ防止)・背当てクッションとしても利用できます。

30°側臥位のポジショニングをサポートする体位変換クッション。

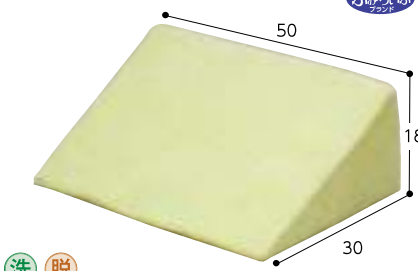

洗 脱

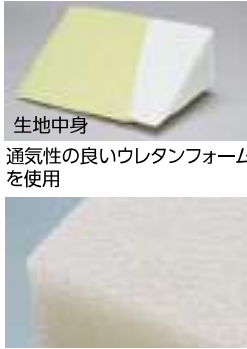

生地中身  
通気性の良いウレタンフォームを使用

● 素材/中材=ウレタンフォーム、外カバー=パイル(綿70%・ポリエステル30%)、中カバー=ポリエステル

ウイズ

081A-02 三角クッション・ピタゴラス(30・60・80) 6301-8050

ピタゴラス30 6,930円(税抜6,300円)  
ピタゴラス60 9,130円(税抜8,300円)  
ピタゴラス80 10,450円(税抜9,500円)

● 材質/中材=ウレタンフォーム、外カバー=パイル(綿70%・ポリエステル30%)、中カバー=ポリエステル

- 通気性の良いスポンジのようなクッション。
- ムレの心配がありません。

体位変換がラクな30度側臥位を保持します。

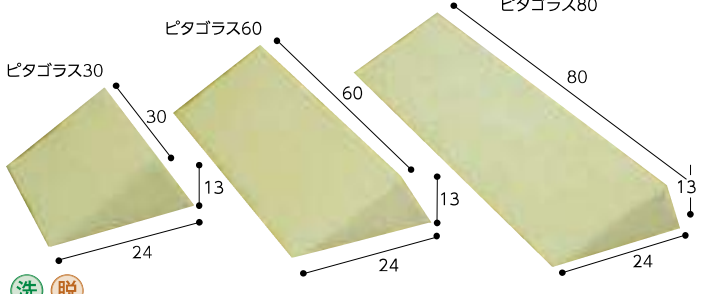

ウイズ

ウイズ

081A-03 エニモ 2401-1440

①CK-461(600タイプ) 10,780円(税抜9,800円)

②CK-462(800タイプ) 12,980円(税抜11,800円)

- 背中を乗せるだけでクッションが傾いて、きれいに角度がつく「スリット構造」。背中に差し込むだけで、サクッと角度がつく構造で、どなたでも簡単にお使いいただけます。



洗 脱

● 重量/①約750g②約950g  
● 材質/(中材)ポリウレタンフォーム100%、(カバー)ポリエステル80%・綿20%

TAIS/①00206-000146②00206-000147

ゲープ

081A-04 ポジショニングエアー 6222-0100

8,910円(税抜8,100円)

- ムレない、洗える、衛生的な体位変換クッション。
- 独自の反発性で体の重みを受け止めます。
- 抜群の通気性でサラッと感が持続します。

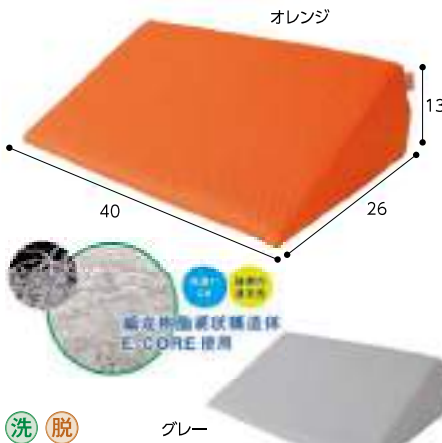

洗 脱

● 重量/360g  
● 材質/(中材)ポリエチレン(E-CORE)、(カバー)ポリエステル

TAIS/01250-000004

ピーエース

081A-05 ジェルトロン 体位変換クッション 3224-0100

①標準・高通気カバー仕様 GTC-TH 8,500円(税抜7,727円)

②標準・防水・清拭カバー仕様 GTC-THB 8,500円(税抜7,727円)

③ロング・高通気カバー仕様 GTC-THL 17,000円(税抜15,455円)

④ロング・防水・清拭カバー仕様 GTC-THLB 17,000円(税抜15,455円)

- 体位変換サポート、接触部分の除圧・ずれ吸収・更に通気性も確保
- 使用頻度の高い面にジェルトロンを使用し、垂直荷重だけでなくずれを吸収。

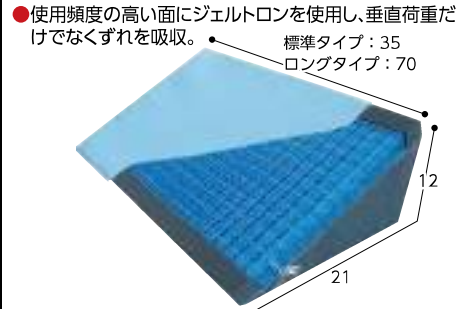

● 重量/①②標準:600g、③④ロング:1,200g ● 材質/(本体)ジェルトロン・高通気フォーム、(カバー)高通気カバー:表面ポリエステル90%・綿10%、底面ポリエステル100%、防水・清拭カバー:ポリエステル100%・ポリウレタンフィルム

TAIS/①②00839-000013、③④00839-000028

パシフィックウエーブ

081A-06 ナーセントパットA(通気タイプ・防水タイプ) 1205-0100

①ナーセントパットA 3点セット(大ピース×1、小ピース2個セット) 31,460円(税抜28,600円)

②ナーセントパットA 2点セット(小ピース2個セット) 19,972円(税抜14,520円)

- 型くずれしにくい三角形の高密度特殊ウレタンクッション。

※①②は通気カバーか防水カバーかご指定下さい。

ナーセントクッションなら組み合わせ自由自在、多様なシーンにお使いいただけます。

洗 脱

①3点セット



- 理想的な30°の体位変換が可能です。
- 体位変換が楽に行えて広い面積で体圧の集中を防止します。



②2点セット

● サイズ/(大ピース)幅40×奥行40×高さ10cm・(小ピース)幅40×奥行20×高さ10cm  
● 材質/[中材]ウレタン、[通気カバー]ポリエステル、[防水カバー]表面ポリエステル100%、(裏面)ウレタンフィルム(ラミネート加工)、(内カバー)綿100%

洗:洗濯機OK 脱:脱水機OK

081A-07 ナーセントメディカルパット(防水カバー) 1205-1400

③ナーセントメディカルパット20 5,203円(税抜4,730円)

④ナーセントメディカルパット40 8,228円(税抜7,480円)

⑤ナーセントメディカルパット70 13,310円(税抜12,100円)

- 本体、カバー共に100℃の熱湯消毒ができるので感染症など万一時も安心です。
- カバーは本体から外して乾燥機の使用も可能です。

③20cm

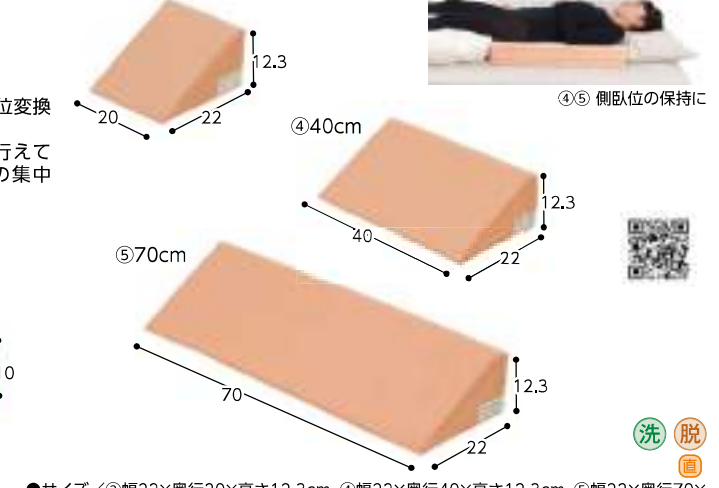

④⑤ 側臥位の保持に



● サイズ/③幅22×奥行20×高さ12.3cm、④幅22×奥行40×高さ12.3cm、⑤幅22×奥行70×高さ12.3cm ● 材質/○カバー/(表面)ポリエステル100%、(裏面)ウレタンフィルム(ラミネート加工)、(内カバー)ポリエステル100%、クッション材/低反発性特殊ウレタンフォーム (裏面)ウレタンフィルム(ラミネート加工)、(内カバー)ポリエステル100%

洗 脱

アイソネックス

介護保険制度

衣類・肌着・靴下

歩行補助用品

車いす・車いす関連用品

ベッド関連用品

床ずれ防止関連用品

移乗用品

入浴関連用品

排泄・トイレ・おむつ用品

住宅・安全管理

介護予防・レクリエーション

施設用品・防災用品

食事・口腔ケア

自活・自励

生活・健康用品

082A-01 エアークッション(タオル地カバー付) 1102-0100

万能(タオル地カバー付・ポンプ付) **9,790円**(税抜8,900円) 角座(タオル地カバー付) **5,170円**(税抜4,700円)

クッションにあいている穴の部分で体圧を分散。100kgの体重でも使用OK。

●ただで体位変換のときの支えにもなります。

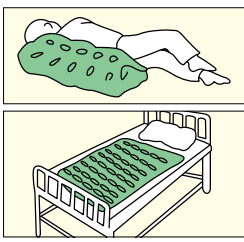

※クッションのみの販売もいたします。  
万能 **5,390円**(税込)、角座 **2,420円**(税込)

●サイズ/万能=約60×90×7cm、角座=約48×48×7cm ●耐荷重/100kg ウィズ

082A-03 エアークッション「タフ」(タオル地カバー付) 6301-7500

40穴タイプ(タオル地カバー付・ポンプ付) **9,790円**(税抜8,900円)

16穴タイプ(タオル地カバー付) **5,170円**(税抜4,700円)

●タオル地カバーを使用しているため、爽やかな乾いた肌を保ちます。  
●クッションの本体に穴があいているので空気の流れが良く、床ズレの予防に効果的です。

吸汗性と耐久性に優れたエアークッション。吸水性のよいカバー付。



●交換クッション/  
40穴タイプ=**5,390円**(税込)  
(クッションのみ)  
●交換タオル地カバー/  
40穴タイプ=**4,400円**(税込)  
16穴タイプ=**2,750円**(税込)

●サイズ/40穴タイプ=約幅60×長さ90×高さ5~6cm、16穴タイプ=約48×48×高さ5~6cm  
●材質/クッション=塩化ビニールカバー=綿100%  
●耐荷重/100kg  
TALS/(タフ40)00076-000102 (タフ16)103

082A-06 ヴィスコフロート円座クッション 5219-0200

**14,300円**(税抜13,000円)

●モールド型低反発の高品質クッション。制菌加工カバーで清潔を保ちます。



ネイビーブルー

●サイズ/幅38×奥行38×高さ5.8cm(内径10cm) ●材質/カバー=ポリエステル100%(制菌・超撥水加工)、中材=モールド型低反発ウレタンフォーム  
●色/ネイビーブルー・ベージュ

マルゼン

082A-08 NR 角座カルファクッション 1302-1500

NR-43 薄型穴あり NR-44 薄型穴無 **各22,000円**(税抜20,000円)

●表面のシープスキンは湿潤緩和、体圧分散、摩擦軽減に優れています。  
●通気性、耐久性、クッション性が向上。従来のNR-30角座クッション(中材がウレタン)も継続販売。座り心地はご利用者のお好みです!



薄型穴あり NR-43

薄型穴無 NR-44

3次元ファイバースプリング構造体「カルファ」を使用

●サイズ/40×40×約7cm ●重量/約630g ●材質/表面=シープスキン、中材=ポリプロピレン立体構造体、裏面=すべり止め布地  
TALS/(NR-43)00076-000112 (NR-44)00076-000113

ウィズ

082A-02 低反発リバーシブル足らくクッション 3110-0940

**2,178円**(税抜1,980円)

●2種類のウレタン素材が腰やお尻にかかる体重をしっかり受け止めます。お尻をスポッリ包み込んであぐらがラクラク。

NEW



ブラウン ネイビー

●サイズ/幅40×奥行32×厚さ10.5cm ●重量/約690g  
●材質/本体=ポリエステル100%、中材=ポリウレタン樹脂 ●色/ネイビー、ブラウン

082A-04 デラックス円座 1503-0205

1030 **4,180円**(税抜3,800円)

ソフトな弾力性を持つ特殊ファイバーを使用したクッション。

●中身は患部の保護に適したソフトな弾力性を持つ特殊ファイバーを使用。

●側地は吸汗性の高いパイル生地を使用。

●サイズ/内径約10cm ●重量/375g ●材質/側地=パイル(綿85%・ポリエステル15%)、裏地=ブロード(綿35%・ポリエステル65%) ●色/ブルー・クリーム



中空ポリエステルファイバー

洗 脱 乾 60°C

大阪エンゼル

082A-05 デラックス角座 1503-0200

1032 **4,730円**(税抜4,300円)

丸洗いでき、乾燥機も使用できる便利な角座です。

●裏面にはすべり止め素材を使用していますので車いすにも適しています。

●サイズ/厚さ8cm(内径10cm)

●材質/中材=中空ポリエステルファイバー

側地=パイル(綿85%、ポリエステル15%)

裏地=ポリエステル100%

●重量/410g



洗 脱 乾 60°C

大阪エンゼル

082A-07 ヴィスコフロート低反発ウェーブクッション 5219-0300

**15,180円**(税抜13,800円)

より安定した座位保持の実現と軽減のため作られたクッション。カバーは超撥水生地の制菌加工です。



ネイビーブルー

ベージュ

NEW

●サイズ/幅40×奥行40×高さ4~7cm  
●材質/カバー=表面:ポリエステル100%(制菌・超撥水加工)、底面:ナイロン、又はポリエステル(すべり止め加工)中材=モールド型低反発ウレタンフォーム  
●色/ネイビーブルー・ベージュ

マルゼン

082A-09 勝野式 座るだけで骨盤キュッとクッション 7405-0500

**4,180円**(税抜3,800円)

骨盤周りを引き締め骨盤補整。

●低反発と高反発と硬質ウレタンの立体3層構造なので、長時間座っていても疲れにくい。裏面にはすべり止め加工付。

●サイズ/幅42×長さ31×高さ8.5cm ●材質/中材=ポリウレタンフォーム、カバー=(パイル地)綿80%、ポリエステル20%(編地)ポリエステル100%

●色/ブルー・レッド

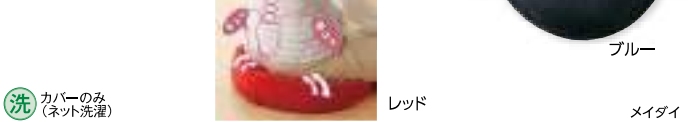

洗 カバーのみ(ネット洗濯)

レッド

メイダイ

洗:洗濯機OK 脱:脱水機OK 乾:乾燥機OK(耐熱温度)

介護保険制度

衣類 肌着 靴下

歩行補助用品

車いす関連用品

ベッド関連用品

床ずれ防止関連用品

移乗用品

入浴関連用品

排泄・トイレ、おむつ用品

住宅、安全管理

介護予防、レクリエーション

施設用品、防災用品

食事、口腔ケア

自活・自助具

生活・健康用品

82

体位変換クッション/手指硬縮予防具

083A-01 ロンボ ポジショニング ピロー&クッション

2401-1500

- ①RF1 **5,500円**(税抜5,000円)
- ②RF3 **6,050円**(税抜5,500円)
- ③RF5 **14,300円**(税抜13,000円)
- ④RM1-H **15,950円**(税抜14,500円)
- ⑤RM2-H **15,950円**(税抜14,500円)
- ⑥スネークミニ **17,600円**(税抜16,000円)
- ⑦スネーク **27,500円**(税抜25,000円)

豊富な形とサイズのピロー&クッションにより、床ずれ・拘縮等合併症の防止対策に活用できます。

①RF1 (40×60cm)  
枕としてやささまざまな部位のサポートに。



②RF3 (23×40cm)  
高さの補助としても使えます。



③RF5 (80×80cm)  
サポートの難しい円背と拘縮にも対応。



●材質/表側地=綿50%・ポリエステル50%、  
中材=①②③ロンボフィル④⑤⑥⑦ロンボメッド

④RM1-H (クッション本体:65×75cm)  
ハンドル部:4×12cm  
丸めたり、折り曲げたり自在に  
使えます。



⑤RM2-H (クッション本体:40×80cm)  
フラップ部:20×80cm  
ハンドル部:4×12cm  
快適に30度側臥位をサポート。



⑥スネークミニクッション(φ20×100cm)  
さまざまな部位のサポートに。



⑦スネーククッション(φ20×220cm)  
1本のクッションで側臥位や様々な  
姿勢をサポート。



TAIS/①00245-000193 ②195 ③197 ④232 ⑤233 ⑥152

洗 脱 乾 100℃

■ ケーブ

083A-02 超通気サーティパット

1208-0300

- DSC111-400 **8,360円**(税抜7,600円)
- DSC111-600 **11,110円**(税抜10,100円)
- DSC111-800 **13,970円**(税抜12,700円)

- 30度の角度が楽な体位を保ちます。
- 洗濯可能。

- 重量/400=270g、600=400g、800=540g
- 材質/中材=特殊ウレタンフォーム、外カバー=綿70%・ポリエステル30%、中カバー=ポリエステル100%

適度なクッション性と、  
優れた通気性で  
ムレの心配がありません。



TAIS/(DSC111-400-800)00357-000002 (DSC111-600)28

洗 脱

イノアックリビング

083A-03 ハンドサポーター NR-22

1302-0800

**3,630円**(税抜3,300円)

- 手の平の床ずれ防止用具。手の平の汗や湿気を吸い、ただれなどを防止、緩和します。
- サイズ/フリー(外観)約8×約13×厚み約3cm ●材質/(表)面)シースキン(中材)ウレタンクッション、マジックテープ付

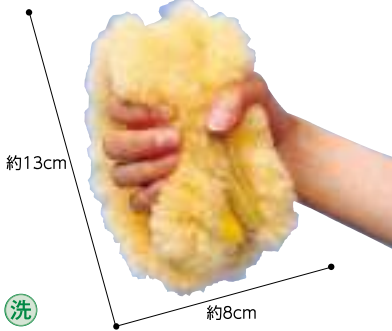

洗

083A-04 癒しの触感クッション

7812-1120

**2,090円**(税抜1,900円)

- 握る動作で脳の活性に!拘縮予防にも使えます。洗濯可能なカバー付。
- サイズ/約幅15×奥行6×高さ9cm ●材質/(中材)パウダービーズ®(発泡ポリスチレン)、(カバー=本体即地)ナイロン85%、ポリウレタン15% ●色/赤・青



083A-05 ミラクルグリップ40S・60・200

6503-0110

- ①MG40S (2個セット) **6,050円**(税抜5,500円)
- ②MG60 **5,016円**(税抜4,560円)
- ③MG200 **8,976円**(税抜8,160円)

- 24Hリハビリ運動は、手指を緩め臭気も軽減。世界初。
- 材質/カバー=ポリエステル100%、中材=ポリエチレン100%



083A-06 通気ビーズスティック 1503-2610

- 1073 各 **1,320円**(税抜1,200円)
- 指や手の硬直予防と、指の間や手のひらの臭いといった改善に。
- 通気性に優れ、心地よい感触が手のひらをやさしく保護します。
- 材質/中材=通気ビーズ、側地=ポリエステル鹿の子 ●重量/A約15g、B約30g、C約45g

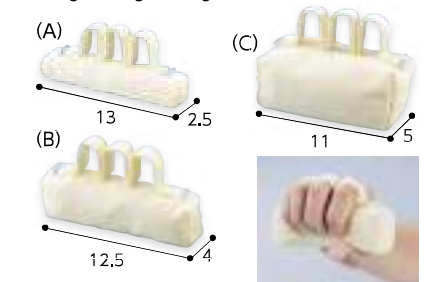

洗 脱 乾 80℃ 15分以内

大阪エンゼル

083A-07 ビーズプチハンド 4102-4910

4102-4910

**880円**(税抜800円)

- 指の間にもビーズがある為、指と指の間のただれを予防。
- 手のひらを爪による傷から保護。
- 手指の圧迫を和らげムレをおさえます。
- サイズ/12×13cm ●材質/中材=発泡ポリスチレンビーズ、生地=綿75%・ポリエステル25% ●洗濯(手洗い○)、乾燥機×



ピジョンタヒラ

083A-08 通気ビーズパッド(ベルト付)1612

1503-2500

- S **2,310円**(税抜2,100円)
- M **2,640円**(税抜2,400円)
- L **2,970円**(税抜2,700円)

- 材質/側地=パイル(ポリエステル)、中材=通気ビーズ

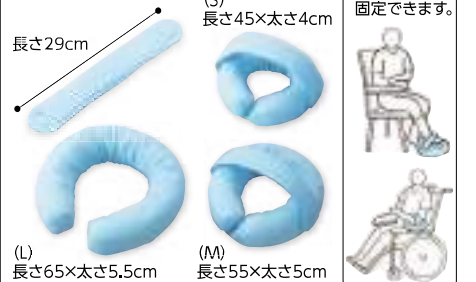

洗 脱 乾 80℃ 15分以内

大阪エンゼル

かかとや肘に固定できます。



あ

アームサポート手すりメンディ 70
アームホルダー 207
RMD1 目玉焼きメーカー 193
ROR1 オムレツメーカー 193
RWJ-180 リバビリアーカー 163
IHクッカー「ピッコリーノ」 193
IH調理器 193
アイコナー 39
アイシニアケアス 176
愛杖 Eシリーズ 折りたたみ 33
愛杖 抗菌シリーズ 31
愛情らくらく肌着(グンゼ) 13
アイスケーン 35
アイズソフト 203
アイソナルゼリー/ハイカロー 181
アイトニックゼリー(水分補給ゼリー) 182
アイルウォークライト 44
アールCARE 58
上がりかまち用手すり 145
アクティからだふき 超大判・超薄手 114
アクティ尿とDパッド(ケース販売) 138
アクティ寝たま交換テープ止め 138
アクティパワー消臭パッドプレミアム(ケース販売) 138
アクトウォーター 182
朝まで1枚ぐっすりパッド 139
朝まで1枚ぐっすりパッド強力吸収 139
アシストデュアルパンツ 15
アシストウエイトDX 158
アットグリップ 240/630/930/1050 144
ATTOGRIPトレイザボートH/T/H/S 128
アデント紙パンツ用さらさらパッド 通気性プラス 138
アデント青モレ・横モレも防くテープ式 138
アデント夜1枚安心パッド 138
アデント型血圧計(N夜光) 213
アボネットガード 62
abonet+JARLキャップベスト 62
abonet+JARLキャップメッシュ 62
abonet+JARL ハットフラワー 62
アボネットセーフティインナーEVA 62
アボネット ホームターバンCN 62
アボネット ホームつば付 62
アボネット ホームバンタックN 62
あゆみか作った靴下(のびのび) 19
あゆみ茶碗 あいこち蓋 188
あゆみメディカル Re-Lifeサポート02 26
あらえるIA 120
洗える2層クッション 59
洗えるベッドパッド 72
洗える巻きウエイト 158
アルキユートCP-G 41
アルキユートUL 41
アルコー1型 48
アルコー100型 A-B 165
アルコー1S型 48
アルコー6000型 156
アルコーウィット 48
アルコーSK型SK型mini 48
アルコーローパー 48
アルコーフィット 48
アルト 40
アルファブラFII 撥水・防水カバータイプ 80
アルファブラL 80
アルファブラ ビオ(背上げセンサー付き) 79
アルボナス 168
アルミステッキ(ピッチ) 32
アロン便座カバー 124
アロン尿器 39
合わせてパッチン 125
泡でさっぱりからだふき500ml 114
安寿膏ご調節付浴槽台R(ソフト) 102
安寿ポータブルトイレFX-CP 123
安寿ポータブルトイレGX 123
安心クッションマット 70
安心寝ゴムシューズ 16
安心寝ゴムシューズ50 16
安心さわやかパンツ120 15-16
安心ドライパンツII(婦人用) 16
安心パンツ 15
あんしん持手 201
安定ストローコップ 187
安楽尿器DX 129
安楽便器 129

い

ESKスライドスロープ 155
イメージグライド 90
イメージロール45 92
移座えもんグロブ 90
移座えもんシート 92
移座えもんヒップベルト 92
移座えもんボードフル 90
移乗サポートロボット Hug(ハグ)L1 89
移乗台 N-500 106
移乗ポッドのせかえくん 90
いちどにありがたう16 200
1分丈シューズ 208
一般医療機器サポート ムクナインアクティブ 16
移動式リフト EL-580 87
移動もできるシャワーチェア ウーゴ君 108
EVE 195
イヤーフォースミニ 171

いやし型赤ちゃんロボット スマイビス 177
癒しの触感クッション 83
癒しフィット抗菌防臭腹巻 15
衣類洗濯用消臭剤 132
入れ歯キレイ 保管ケース 198
インタイム1000 64
インテリアパーフェシリーズ 148
インナーキャンVoice 212

う

ウイズエール食事用エプロンレギュラー 185
ウイズエール入浴介助エプロン 111
ウイズエール防水シューズ 74
ウイズエール ワンタッチ肌着前開 13
ウイズコフロート円座クッション 82
ウイズコフロート低反発ウエーブクッション 82
ウイズ スライディングシートシリーズ 91
ウイズワンシャオW 41
ウイズワン マルシェ 41
ウインカムデオ(中性領域次亜塩素酸水) 168
ウイングストレッチ 22
ウエーブストレッチマットレス 69
ウエストレーヌ深ばき安心シューズ 16
ウェストキーピング 196
ウェルネットスリングシート 88-89
ウェルル01 26
ウォーカーC-G-M-Lタイプ 47
ウォーキング14 29
ウオッシュレット付補高便座 SBタイプ 125
うがいキャッチ 198
うすおきフラット 150
うす型パンツ長時間パンツ 消臭抗菌プラス 138
裏表なしインナー 13
うるおいの木 169
うるおうからだふき液体タイプ400ml 114

え

エアーかおる消臭今治タオル 165
エアークッション(1個) 159
エアークッション「タワ」(タオル地カバー付) 82
エアークッション万能角座 82
エアスリング AS-201 89
エアドクター 79
エアマッサージ器 ナビウエーブ NV-9100 165
エアマットレス ここちあ利楽 通気タイプ 79
aeroクールMII 46
エアログマグネティックミニ(バク AFB2119) 160
HS300マグカップ 186
eカート ショッピングキャリー 39
eカート ショッピングレインバッグ(ストッパー付) 39
eカート レフィノ WCC10 39
eカート レフィノZ WCC11 39
液体とろみ かけるだけ 182
ECL兼用取替(バリアフリー)レバー錠 149
エゴ段差スロープR付 150
エコノミー食事用エプロン 183
エコノミーペーパーホルダー PTE200 167
エコノミー防水シューズ 74
エコノミーボックス型防水シューズ 2044 74
SA塩ビ透明尿器(ブラシ付) 129
エスコート 43
S字クオッドケイン オールアルM四点式 35
エスバド 25
エスバドクチュール 25
エスバドマクロン 25
エスバドメッシュ 25
SPLIT M199 28
エタックサポート 89
柄付くるりナブラシ 196
XBR55 リカンベントバイク 163
H型歩行者 アイリュウGX 48
Anyoneクッション 58
エニモ CK-461・CK-462 81
エバーフィットC3マットレス ドライタイプ 69
エバーブレード(通気タイプ) 80
エバーリーフ7(通気タイプ) 69
FEP1 お食事エプロン 185
FC-コキュー君NVもも着脱タイプ 58
FC-ファイブ 59
FC-ファイブ 座クッション 58
FC-フィット 59
エマジン小型吸引器おもいやり BM-500S 214
Emi 67
MEDケアクッション 57
MMマグカップ 186
MWC1 クック膳 193
エルグリップ 104
エルゴグリフクランチクローストカフ 35
LSロープ 150
エレガンマシク 22
エレファゼル 168
円座 NR-10 77
円座薄型 NR-11 77
円座薄型穴無 NR-24 77
エンジョイ小さなハイカローゼリー 181
遠赤シルクサポーター 208
延def棒(エンデパー)車いすブレーキ延長棒 61

か

カーサ3(サイドレール2本標準装備) 68
カーボン製白杖(5段折りたたみ) 36
カーボン四点可動式モータータイプ 34
カーボン四点式フラットグリップ 34
介護つなぎ服(前開き) 12
介護ベッド用パッド 72
介護見守りセンサー AiSleep entry 176
介護用おむつセンサー 132
介護用消臭剤 132
介護リフトつるべ F-Iセット 88
介護リフトつるべ Y6セット Li-PINK 87
介助式 AFP-16 53
介助式 BAL-12 54
介助式 KS70-4043 53
介助式 NEO-2B 51
介助式 NEO-10αW 54
介助式 NSW-2 ニュースウィングプラス 54
介助式 自動ブレーキ装置付 SKT-200B 53
介助ノーバンク 車いす 51
介助式 マイチルトコンバクトII 54
介助式 マイチルトミニ3D 54
介助式 モダンシリーズ 54
介助ベルト らくべル 89
介助らくらくシート 91

お

お医者さんの円座クッション 210
お医者さんのがっちりコルセット 207
お医者さんのがっちり背すじベルト 207
お医者さんのがっちり膝ベルト 207

お医者さんのふくらはぎテーピングサポーター 208
大きなおしりふきタオル 131
OPO/バームグリップ杖 32
オービットマットレス 69
オープン型おむつカバー 17
オープン(和ごみ) 23
オープンフィット 25
オープンマシクII 23
オープンマシクIII 23
オーラ岩盤 アイマスク極 204
オーラ岩盤キルト半身浴 204
オーラ岩盤 健康骨ウオーマー極 204
オーラ岩盤 マット極 204
オーラルピース クリーン&モイスチュア 196
オーラルプラス 口腔ケア ウエッティ 197
オールカーボンクオッドケイン四点式 34
オールスポット 25
オカモト洗髪器 サッパリさん 107
オカモト浴槽 ニュー湯くん 107
オキシシリーズ 214
屋外手すり NXTAIL(ネクステール) 145
お薬どうぞ 202
おくすりケース 202
おくすりポーチ(保険証ポーチ) 202
おくすりポケット1週間 202
おくだけ吸着キッチンマット 188
おくだけ吸着POCO-POCOクッションベンザ 127
お口キレイ ウェットシート 198
屋内用歩行車レウォークスリム 48
おくすりポケット1週間 112
おしご吸うパッド 127
おしご垂れ防止テープ 幅広 127
お食事エプロンコードストッパー 185
おしりシャワー300 129
おしり洗浄器 ハンディシャワー 129
おしりナップ やわらか厚手仕上げ純水99% 131
オスカー(ハイブリッドタイプ) 79
おせわさんデニムシューズ 73
おせわさん(ねまき) 9
おつまみ箸箱セット 190
おでかけマスコット 36
お得な寝具用セットB 72
大人用食事エプロン 184
大人用流せるおしりふき 131
お風呂洗い場マット 113
お風呂バットシート 113
お部屋の消臭シート 介護用 132
おむつが臭わない! 寝BOS大人用 130
おむつカバー-透湿タイプ 17
おむつ組み入れパンツ 17
おむつとりかえぬれタオル 131
おもいやり心 大人用ぬれタオル 114
お湯のいらない泡シャンプー200ml 114
オリジナルネックピロー 72
折りたたみクランチ 35
折りたたみ式シャワーチェア 99
折りたたみ式スロープ デクバック 154
折りたたみ式 歩行車 48
折りたたみ式シャワーチェア 楽湯DX 100
折りたたみ式シャワーチェア 楽湯SA 100
折りたたみ式シャワーベンチFS/FU/FSフィット/FC 97
折りたたみ式シャワーベンチHPフィット 97
折りたたみ式シャワーベンチSHSフィット 97
折りたたみ伸縮杖 まあべんり 33
折り曲げ付階段マット(すべり止め付) 146
温水洗浄便座付き補高便座α 125
おんぶ隊 プラス 178
おんぶ隊 178
おんぶらっく 178
温浴シャワーベンチ HPフィット 97
オンリーワンケア前後フリー/パンツ 140
オンリーワンケア前後フリー/パンツ うす型 140
オンリーワンベッドからだかカバー 140
オンリーワンベッドからだかカバー アクティブ 140
オンリーワン幅広テープ 140

き

キーパーエゴ 60
キーパーII 60
疑似体験セット まなび体 163
キッチンレオ(台所用) FHL10K 211
吸引カテーテルAMT(20本入) 214
吸引くるりナブラシ 195
吸引くるりナブラシミニ 195
吸引スポンジブラシ(12本入) 194
吸引ブラシ 195
吸引速乾スポーツツェニック 164
救急セットBOX型 178
99.9%滅菌(いつまでもキレイがつづく) 寝具 72
吸水一番バスマット 112
吸着すべり止めマット 112
吸着蓄光階段マット 146
吸着蓄光みちびきマット 146
吸着拭けるトイレマット無地 ロング 127
吸吐 吸引歯ブラシ ロング 195
キュートミニ 41
キュートミニW 41
吸盤固定ブラシ 198
キュービーやさしい献立 がまぐちシリーズ 180
キュービーやさしい献立 舌でつぶせるシリーズ 180
キュービーやさしい献立 すりおろし果実 181
キュービーやさしい献立 とろみファイン 182
キュービーやさしい献立 歯ぐきでつぶせるシリーズ 179
キュービーやさしい献立 容易にかめるシリーズ 179
キュッキュツ 211
業務用入浴剤/バスフレッド5kg 169
強力吸盤ドアハンドル 201
強力防臭抗菌おむつポット ボイテック W防臭 130
キララデンタルリンス 197
緊急モニター 130
近大マスク 167

く

クイックフィットシューズ 80
クワロONE 66
クチュペルL8020 197

靴下エイド……………200  
くっすりマウステープ……………212  
くっつき板踏み台……………147  
クリアスクリット……………169  
クリンスマイル入れ歯洗浄ブラシ……………198  
クリンスマイル口腔ケア歯ブラシ……………196  
クリンスマイル舌ブラシ……………196  
クリンスマイル歯みがきティッシュ……………197  
クリンスマイル歯みがきティッシュくち当りおたやタイプ……………197  
くるーん(びつたりフィットシリーズ)……………54  
くるくるグリップ……………192  
くるくるチェアD……………109  
くるっとクール(専用カバー付)……………203  
車椅子キーパー……………60  
車椅子クッション用防水カバー……………61  
車いす サポートシートαセット……………59  
車椅子シートベルト……………60  
車いす車輪カバー……………61  
車椅子専用電動昇降機 テクノリフターTDK……………155  
車椅子対応テーブル……………166  
車椅子フットレストカバー ベンけいガード……………61  
車椅子ベルト……………60  
車椅子用アクションバック……………57  
車いす用 あんしんベルト……………60  
車いす用座位保持クッション……………56  
車いす用スロープ 段なしス ロールタイプ……………154  
車いす用レインコート 使いきりタイプ 5枚入……………60  
車いすレイン はおるっちゃ……………60  
車いすレイン はおるっちゃポンチョ……………60  
グレイスコア アジャスト……………52  
グレイスコア マルチ……………52  
クロバーブック ライト……………170  
クワドケイン……………34

**け**

CAREai ライトシリーズ かんたんモデル……………175  
ケアレイン……………60  
ケアカバー(消臭防水マット)……………126  
ケアスロープ……………154  
ケアねまき……………10  
ケアバート ウルオー二保湿ローション……………114  
ケアパッド300-400……………140  
ケアフルⅢ……………26  
ケアマイルド せっけんの香り……………168  
ケアモニ……………172  
軽失禁用パット フラット型……………15  
軽失禁用パット 立体型……………15  
形状記憶バリアー ウィル5……………190  
携帯用お食事ハサミ 肉切り プラケース付……………199  
軽量浴槽台 あしびた シリーズ……………101  
K-ガードプラスnine……………168  
ケース付きトリオセット……………190  
Kスプーンシリーズ……………191  
ケスモン 消臭シート……………131  
ケスモン 消臭・防水マット……………126  
玄装用自在手すり ツインディ……………146  
健康塩分計 EN-900WT……………193

**こ**

CORE Neo……………67  
抗ウイルスあんしん2本杖……………29  
抗ウイルスステッキ 伸縮・折りたたみ……………30  
抗ウイルス福祉用テーブル……………166  
抗ウイルス薬・ダ 伸縮……………32  
口腔ケア用スポンジブラシ サクラ……………194  
口腔洗浄器ジェットクリーン……………198  
口腔洗浄ジェル……………196  
公式ワナゲセット……………161  
口内清潔 ウェットシート……………198  
高反発パッドクッション MR-2……………59  
コルベルトコードレスHC-R……………174  
小型IoT見守りサーバ……………176  
呼吸する湯たんぽ 1.8L……………204  
極上しめつけませんソックス……………19  
極上しめつけません 特大サイズすべり止め付……………19  
コケとと舌クリーナー……………196  
こことあ利楽Flow(通気タイプ)……………79  
腰ゴムショーツS0……………16  
腰サポートクッションシートクッション……………59  
個別昇降テーブル ここあ……………166  
コポレス 尿器……………129  
ゴムチップ……………36  
ゴム無しソックス……………20  
ゴム無しソックス超ゆったりタイプ……………20  
ゴム風船セット……………159  
コモユニ……………189  
転ばぬ杖E(エクセレント)……………36  
転ばぬ杖C(コンパクト)……………36  
コンクールF……………197  
こんにちば赤ちゃん……………177  
コンパクト折りたたみシャワーベンチIC……………97  
コンパクト車椅子PFR0+(ピロプラス)……………51  
コンピネーションII(フルオープン型)……………12  
コンピネーション(フルオープン型)……………12  
コンフォートOASIS……………214  
コンプレッサー式ネブライザ……………214

**さ**

座位安定シャワーキャリー SY-20……………107  
災害時の緊急トイレ 30回分 ダブル抗菌消臭……………178  
SaiSai WG110……………28

SaiSai WG130……………28  
SaiSai WG140……………28  
SaiSai WG520……………26  
サイドクッション AP-1……………59  
サイドサポートクッション……………59  
サイドレールクッションカバー(両面)……………69  
座位保持自走型 ラクリオPR-1000……………54  
座位保持ティルトリクライニング ラレスト……………54  
サウンドアシストスピーカーAT-SP767XTV……………172  
座圧X NAH-XF5……………53  
自走コム くいきい……………36  
桜柄の失禁パンツ(2枚組)……………16  
さざえ……………70  
差し込み便器(専用カバー付)……………129  
さすだけ充電ラジオリイト2……………178  
殺菌ハンドソープ……………168  
さつとさわやか からだふき……………114  
さつぱりからだふき液体タイプ400ml……………114  
SANA-Toiletta……………131  
サニーウォーカー AW-Ⅲ……………40  
サニーウォーカーSP……………40  
サニー酸素ボンベカー……………40  
サニタリエースHG……………124  
サニタリエースOD……………124  
サニタリエースSD(ソフト便座)据置式……………124  
サポートチェア 95778……………146  
サポートテーブルB……………70  
サポートベルト……………85  
座面付キーパー……………60  
さらさらスリム・さらさらミニ……………140  
サラステディ・サラステディコンパクト……………85  
サラットシート……………73  
サラプラス……………86  
サラフレックス……………86  
サルバあて楽スーパーワイド長時間……………139  
サルバ安心Wフィット……………139  
サルバうす型やわ楽パンツ……………139  
サルバ紙パンツ用やわ楽パッド……………139  
サルバ強力吸引テープ止め……………139  
サルバケアシート 使い捨てタイプ……………74  
サルバ(尿とりパッドスーパー(男性用・女性用))……………139  
サルバ やわ楽パンツ……………139  
Salofix COOL PAD Lサイズ……………203  
さわやかあさひ……………120  
さわやかチェアPT……………120  
さわやかチェアPTN……………120  
三角形ラグ NR-29……………78  
三角クッションピタゴラス……………81  
3電源吸引器3WAY-750S-2……………214  
3点式替えゴム・ガンバ……………35  
360度歯ブラシ 大きめヘッド……………196  
サンファイバー……………181  
サンファイバーウォーター(粉末タイプ)……………182  
3分丈シューズ……………16  
サンボルトEX……………39  
サンボルトST……………39

**し**

GPクッション……………59  
シームレスサポートーズ……………208  
JDP1 お薬ポケット1連筒……………202  
シェイプストレッチャー……………160  
ジェルセルG2……………58  
ジェルトルククッション……………57  
ジェルトルク体位変換クッション……………81  
シエントII(モーターなし)……………68  
時間だよおしらせとらばん……………177  
施設用テーブル UFT-KA……………166  
自走式 AFP-22……………53  
自走式 NEO-1β……………51  
自走式 WAVIT(ウェイビット)……………51  
自走式 COLORS-KC-1……………51  
自走式 自動ブレーキ装置付MBY-41B SW……………52  
自走式 自動ブレーキ装置付SKT-400B……………52  
自走式 STAYER(ステイヤー)……………51  
自走式 ノーバンク 車いす……………51  
自走式 モダンシリーズ……………53  
自走式 ラクナー2 LK-2……………53  
持続冷感UVアームカバー MX109……………203  
舌みがきスムーザーW-1 PREMIUM……………194  
室外履き ヘルシーライフ104……………28  
室外履き ヘルシーライフ106……………28  
しっかり骨髄を支える生ゴムベルト……………207  
室内用自在手すり ツインディ……………71  
室内用歩行補助車 ピッコラ(Piccola)……………43  
しつぷり貼りひとりでベタコン……………201  
自動尿器 新スカットクリーン……………117  
自動びんオープナー……………199  
自動ペットボトルオープナー……………199  
シトリアR……………45  
シトリアワイド/シトリアワイドR……………45  
シールド……………40  
しめつけない靴下 楽足楽歩……………19  
弱酸性次亜塩素酸 ジアファイン……………168  
車体カバー……………61  
車いすシートカバー……………61  
シャトルチェアLUII SAL……………109  
ジャネフ ゼリー飲料……………181  
ジャネフ ファインケア(9種類)……………181  
シャワーキャリーLW……………108  
シャワーキャリーLX-II……………108

シャワースカールE……………109  
シャワーチェア 楽湯STS 背付き・背無し……………99  
シャワーチェア 楽湯くるまるコンパクト……………100  
シャワーチェアAir コンパクトSPワンタッチ……………96  
シャワーチェアAir ミドルSPワンタッチ……………96  
シャワーチェアAir ミドルSPワンタッチプレミアム……………96  
シャワーチェアAir ワイドSPワンタッチ……………96  
シャワーチェア ユクリアンNシリーズ……………98  
シャワーチェア付補高便座 KA31-KB31……………125  
シャワートリローカレボ……………85  
シャワーベンチ OPE-N……………97  
シャワーベンチ G-STYLE……………99  
シャワーベンチすま〜いるワイドタイプ……………100  
シャワーベンチ ミニ……………97  
シャワーボトル……………129  
シャワー用車いすKS2……………108  
シャワラクVシャワラク4輪自在……………109  
シャワラクVシャワラク4輪自在……………109  
シャワラクVシャワラク4輪自在……………108  
シャワーベンチMini背付・背無し……………99  
ジャンプハット……………112  
ジャンプロープAir……………157  
ジャンププラスAP……………171  
重失禁シューズ……………16  
重すいバンド……………158  
充電式集音器きこえ上手……………171  
充電式人感明暗ナイトライト……………146  
収納式リクライニングベッド AX-BG570S……………68  
収納式リクライニングベッド(ポン付)……………168  
手指消毒用エタミスト(ポン付)……………212  
術後腫帯……………212  
手動式吸引器……………214  
ジュネーステンレス鍋(電磁調理器対応)……………193  
シュプールX 屋内曲線型……………156  
瞬感スポット……………22  
将棋盤・将棋駒……………162  
衝撃吸収マット……………70  
昇降サイドテーブル DT-4301……………202  
錠剤カッター……………70  
消臭錠……………132  
消臭スプレー空間用……………132  
消臭スプレー濃縮タイプ……………132  
消臭ふんわりベンザシート無地1組入……………127  
消毒洗浄剤……………168  
消毒用エタノールMIX「カネイチ」……………168  
上腕式血圧計 BM-211……………213  
上腕式血圧計 BM-212……………213  
上腕式血圧計 CHUC615……………213  
除菌ウェットティッシュ……………185  
除菌ウェットナップ……………185  
食事エプロン……………183  
食事前掛……………184  
食事エプロン……………183  
食事エプロン 50枚入……………185  
食事エプロン(完全防水)……………184  
食事エプロン(使い捨て)……………185  
食事エプロン(撥水加工)……………184  
所作Shosa 鶴所作Shosa 亀……………190  
シルウォッチRO201セット……………170  
シルキーダイヤ……………167  
シルク混染らくソックス……………20  
しるばあ(パラダイス)ジャマ……………10  
新感覚 吉ブラシ「したつつみ」……………195  
シングルスコープ 外付タイプ……………213  
伸縮ジョイント和柄ステッキ……………32  
伸縮 ショートハンド……………200  
紳士用長袖ジャマ……………10  
振動体温計 CTB720VA……………213  
振動トルクニギマジン……………163  
新入浴用キャリヤベルト……………110  
新入浴用キャリヤベルトDX……………110  
シンフォニーSP-SPスリム……………44  
シンフォニーバスケットSP……………43  
シンフォニーラクーン……………44

**す**

素あわ物語……………114  
吸い口付きマグカップ……………187  
水分補給食 お水のゼリー……………181  
スウィングスゲーム……………161  
スーパーバイオマット(衝撃吸収タイプ)……………113  
スーパーフィット防水ボックスシート……………74  
スーパー浴室シート(2枚入り)……………113  
据置型介護リフト かるがるプチV……………88  
スカイリフトR SL-2023……………89  
スカットボールセット……………161  
すくいやすい皿……………189  
すくいやすいスプーン・フォーク……………191  
スクリット液体洗剤……………169  
スクリット全身シャンプー……………169  
スクリット棒/スクリット袖子……………169  
すたごらさんソフト05-05ワイド……………23  
すたごらさんソフト07……………23  
スタンダードラテックスグローブ……………167  
スタンバイ……………199  
スッキリアボール 30cm……………159  
すつきり手すり クリンディ……………71  
すつきりホイ……………130  
スッキリボール……………157  
SUTTO IN -スットイン……………22  
SUTTO FIT -スットフィット……………25

すっぽり防水シートII 2023……………74  
ステابلシートII 2枚組……………112  
ステッキストラップC型……………36  
ステッキベジック折畳5花柄……………36  
ステンキ用すべり止めカバー……………33  
ステンレス製浴槽R あしびた……………101  
ストレッチフィットII(通気タイプ)……………69  
Stream Cup(ストローカップ)……………187  
ストローカップ……………186  
ストロー付カップ……………186  
ストローポッパーキャップ(フッシュユ)……………187  
スノコ ちよせい君……………106  
スプーン箸2……………192  
スベスベグリップ……………132  
スベラス屋内用 14本入……………150  
すべり止めシートロール……………188  
すべり止めソックス「長寿」……………20  
すべり止め付5本指ソックス……………20  
すべり止めバスマット楽湯……………113  
すべり止めマット……………113  
すべり止めマット ユクリア……………112  
すべり止め浴そう台N(コンパクトワイド)……………102  
すべり止め浴槽マット「あんしん」……………113  
滑りにくい安全先ゴム……………36  
滑りにくい3点先ゴム……………35  
滑りやすいチェア……………166  
スポンジ……………192  
すま〜いるコンパクト……………100  
すま〜いる防水シートW……………74  
スムーディ(トイレ用)……………128  
スモールチェンジラグナー……………79  
スライディンググローブ……………90  
スライドシート トレイジー……………92  
スリングシート……………88-89  
スリングシート(バイオオメッシュブルーエヴァ)……………89  
スリングパオメッシュ グレール……………88  
スルーボックスSP……………44  
すわっ手(和式便器用すわり)……………124  
スワリナ……………43

**せ**

赤外線センサーかんたん MS3100D-LB……………175  
清拭料 1L……………114  
セーフティアームウォーカー……………46  
セーフティアーム 交互式 固定型……………47  
セーフティアームVタイプウォーカー……………47  
セーフティアームUXタイプウォーカー……………47  
セーフティアームロータ……………44  
セーフティアームロータキャリヤ大型タイプ……………45  
セーフティアームロータポケット……………45  
セーフティアームロータポケットグランド……………45  
セーフティアームロータ用……………16  
セーフティアーム……………18  
赤外線コードレススピーカースystem……………172  
背すじをのばす8の字クッション……………59  
接骨院の先生が監修したネックサポーター……………210  
接骨院の先生が監修した指のサポーター……………210  
セチア 薬用 弱酸性泡ハンドソープ……………168  
セバII……………214  
セハノールSS-1 NV63……………168  
セラレトボール……………157  
せまね君ルーベ読書用……………202  
セラバンドレニングシート……………158  
セラバンド フレックスR……………158  
セラバンドミニバック……………158  
セルコンフォートマットレス……………69  
セルボックスデジタルXL フルセット……………170  
セルクシリーズ Ⅱ(4本)……………149  
全周ゴム付きボックス型防水シート……………74  
センターゴムII……………22  
専用凝固剤カマテルサー-T3……………117

**そ**

総裏メッシュ付き RAKULIN……………60  
爽快おろろるるジェル……………197  
爽快おろろるるウェットシート……………197  
爽快クッション MR-3……………57  
爽快スポンジ(レギュラー・プラ軸)……………194  
爽快ハクゾウ マウスクリーンA……………198  
早快バスビュルシューズ……………24  
早快マジック オープン……………24  
早快マジック レギュラー……………24  
速乾防水シート(同色2枚入)……………73  
ソックスエイド……………200  
ソックスサポート……………200  
袖付きディスエプロン……………167  
ソフィアマットス……………69  
そふと安心2本杖……………29  
ソフトグリップスリム伸縮アルミ杖……………32  
ソフトグリップSOFT-GA……………32  
ソフトケアねまき……………11  
ソフトコムスプーン……………191  
SOFT-G カーボン4点板+……………34  
ソフトスクリット……………169  
ソフト にぎっ手……………18  
ソフトニットカバー……………17  
ソフト(フランスギムニク)……………159  
ソフト(リアフリー)……………190  
ソフト(ハンド)エクササイズ……………157  
ソフト 補高便座……………126

# 商品名索引

ソフアおひんデンジⅡ……………210  
ソフアビレンエプロン……………184-185  
ソフアビレンエプロン ボーダーチェック/ロング……………185  
ソフアビレンシューズ……………15  
ソルボウォークニューサポーター……………205  
ソルボ外反母趾サポーター 薄型……………209  
ソルボ外反母趾・内反小趾サポーター薄型……………209  
ソルボテアーチサポーター薄型……………209  
ソルボDo 中殿筋+腰ガード……………205  
ソルボDoリストサポーター……………205  
ソルボヒールサポーター……………209  
ソルボヒールプロテクター……………14  
ソルボ楽らく腰ガード……………205  
ソルボ楽らく腰ガードトリプルサポート……………205  
ソルボ楽らくひざガード……………205

**た**  
DARWINING Hakobelude(ダーウィン ハコベルデ)……………164  
タンテール……………107  
体位変換バット「ピタゴラス」……………81  
大画面歩数計H-236……………160  
体幹筋(ワアー)アシストバンド……………208  
体脂肪計 クラベールプラス……………212  
タイトネックステッキ……………30  
DSIS ソルボメディ(ワイルドソールタイプ)……………209  
ダイヤポリ薬缶器 大型DX……………186  
楕円バット NR-25……………78  
タオルウォーマー KDA-20S……………165  
タオル地防水シューズ……………73  
タオルの防水シューズ……………73  
タカノクッション R……………57  
タカノクッションMOLAコンタータイプ……………57  
タカノクッションMOLA R……………58  
卓上ホッケー……………161  
竹虎 介護ねまき……………12  
タケトラクラッチ……………35  
タスカルST5(屋内直線型)……………156  
タスカルアール(曲線型)……………156  
タスカルひふと……………156  
ダストカートSD……………165  
たためるA……………120  
立ち上がり用スリッパ……………86  
立ち上がり歩行器 コンパクトタイプ……………87  
立ち上がり補助椅子……………165  
たちあつぷⅡ・たちあつぷⅢハイタイプ……………149  
たちあつぷⅢ 浴室用……………105  
たちあつぷ540……………146  
たちあつぷサムリング……………71  
たちあつぷ使えるおしりふき……………131  
ダブルマジックⅡ……………21  
ダブルマジックⅢヘルシンボン……………22  
ダブルマジックⅢ Ⅱ(みやび)……………22  
ダブルマジックⅢ ローズ……………22  
ダブルマジックⅢ……………21  
ダブルマジックⅢ Ⅱ Ⅲ Ⅳ……………26  
ダブルマジックⅢ ニット……………22  
たよれールSOTOE……………144  
タンサーBOX……………42  
段差解消踏台……………147  
男性用簡易探尿器 コリサーバー……………129  
男性用 さわやかうす型パッド……………133

**ち**  
小さいバンスボール20cm……………159  
チェア&スツール……………165  
チェアセンサー/コントローラーセット……………175  
着衣エイド(万能タイプ)……………200  
チャルパーⅡ……………25  
茶碗まくら……………188  
中型バグボードセット……………162  
超音波洗浄器ソニックスリム……………202  
聴覚(ちょうさち)……………171  
超くつろぎナチュラールームウェア……………210  
長時間あんしん 尿とりパッド……………134  
超通気サーティパッド……………83  
超低床フロアベッド 標準……………67  
超ゆったりくつ下 特大サイズ……………19  
腸腰筋リラックスベルト ラクナール……………207  
調理不要!3Days非常食セット……………177  
聴六(ちようろく)……………171

**つ**  
通気ビーズステッキ……………83  
通気ビーズベッド(ベルト付)1612……………83  
使っていいね!うがい受け……………198  
使っていいね!キャップオナー……………199  
使っていいね!牛乳パックハンドル……………199  
使っていいね!吸い口付やわらかボトル 200……………187  
使っていいね!すくいやすいお皿・小鉢……………188  
使っていいね!ストロー付やわらかボトル200……………187  
使っていいね!飲みやすいストローコップ 300……………187  
使っていいね!お水用用のびのびストローキャップ……………187  
使っていいね!やわらかスプーン……………191  
つかまり手すり(水廻りタイプ)……………149  
つま先ひろるサポート……………23  
つまやスリ ラウンドタイプ NC-301……………201  
つるりんこQuickly……………182

**て**  
DFP プログレッシブスーム……………29  
TCクイックシューズ……………72

TY535 アルミ製シャワーチェアーE-DXタイプ……………108  
テイクコ うがい受け……………198  
テイクコ伸縮ステッキ……………30  
テイクコフタベラック……………187  
テイクコバナノDX……………40  
テイクコにおい取り袋EX……………130  
テイクコ入浴用介助ベルト……………110  
テイクコMyカルテ くすり整理キーケース……………202  
テイクコ家族入浴用介助ベルト(介助者用)……………110  
テイクコフリルワゴンミニ……………44  
ディナーエプロン……………185  
低反発ノーナツ椅子 メッシュ……………210  
低反発リリ(一シール足らくクッション)……………82  
ディフェンダーNTS ノンアルコール……………178  
テーブルウェットティッシュ……………185  
テーブルからすべらない食事エプロン……………183  
手首式血圧計 BM-105WT……………213  
手首式血圧計 CHWL350……………213  
デジタル温湿度計 モスフィ……………212  
デジタル温湿度計 ルーモ……………212  
デジタル温湿度計 ルミール……………212  
デジタル血圧計 UA-1200BLE……………213  
デジタル血圧計 UA-1030T……………213  
デジタルチェアスケール……………165  
手すり付きステップ台 コニットタイプ……………146  
手すり用すべり止めテープ……………150  
デニムシューズ(失禁用防水シューズ)……………73  
デニムラミネート……………73  
デニムEVO……………40  
手間なしびつたりシューズ……………74  
デュオ ジェルクッション……………58  
デラックス安心シューズ300……………17  
デラックス安心フリース300……………17  
デラックス円座……………82  
デラックス角座……………82  
デリアンⅢ……………171  
電気ケトル ブロム……………193  
電気式人工喉頭ユアトーン……………170  
電子ターゼット……………162  
電子体温計(収納ケース付)……………213  
天井走行式リフト マキシスカイ2……………86  
デンタルブロック……………196  
電池がいらないワイヤレスチャイム……………173  
電動車いす KEY-01……………55  
電動車いす SKT-JUX PLUS……………55  
電動サイクルマシン エスカルゴⅢ……………160  
電動手足サイクル運動機 ラビト……………160  
電動ブラチナナノ 万毛歯ブラシ……………195  
転倒予防シューズ……………24  
電動楽らくムーブサイクル AFB3022……………160  
電動リクライニングベッド AX-BE580……………68  
デントクリア……………198  
デントクリアカップ入れ歯洗浄用……………198  
電話用拡声器 DSP-AM01……………171  
電動四輪車スーパーボルカー SPX-1……………55

**と**  
トアキューブ……………149  
トアフリー EXG321……………159  
トイレエイド据置式 タテマース……………128  
トイレシート 前傾型……………126  
トイレに流せるおしりふき大判厚手……………131  
トイレに流せるスッキリおしりふき……………131  
トイレに流せるバツとおしりふき……………131  
とれぽと(紙おしりふり)……………130  
トイレ用たちあつぷⅡ……………128  
トイレリフト……………125  
トイレシート……………193  
糖質カットご飯メーカー……………77  
トーナツバット NR-09……………69  
読書スタンド 楽機……………69  
特注屋内用踏台……………147  
独立宣言 スマート……………156  
独立宣言 ローザ……………156  
床ずれナーサーパッド……………80  
どこでも片手でペーパーホルダー……………124  
どこでも手すり……………70  
取っ手付き汁椀……………188  
取っ手付き飯碗……………188  
ドライシャンプー……………114  
トライセルE……………80  
トラベルビロー……………72  
トランスファシート……………91  
トランスポートベルト……………60  
トランポックス サポート補助器具……………159  
トランポックス ショグ……………159  
トロミクリア……………182

**な**  
ナーシングラッグ……………56-76~78-82-83  
ナーシングラッグ 一匹物一匹半物二匹物……………77  
NRおむつ用パッド NR-15……………78  
NR角座カールファクッション……………82  
NRカールファクッション……………56  
NRクッションDX……………56  
NRシリーズクッション……………56  
NR尖足防止プロテクター NR-13……………78  
ナーシングラッグ専用ブラシ……………77  
NRブーツ NR-17……………78  
NRパッドシューズ……………77  
NRまくらバット NR-16……………78

ナーシングラッグマットレス NRM-01……………76  
ナーセントコンタ……………80  
ナーセントバットA……………81  
ナーセントボーターフルトレ スチール製……………121  
ナーセントメディカルバット……………81  
ナイトサイレンサー……………210  
内反フィット 憩(そら)……………26  
長息生活(吹き返し)……………160  
長持ちする大きなお食事エプロン……………184  
泣き笑い たあたん……………177  
なでなでねこちゃんEX……………177  
なでなでワンちゃん秋田犬 HACHI(ハチ)……………177  
なでなでワンちゃん秋田犬 HACHI-EX……………177  
なにげないけどすごいスプーン……………191  
鍋4点セット(お玉付)……………193  
名前が書けるのびのび……………19  
軟こうめりちゃん……………201

**に**  
においが良い香りに変わるおしりふき……………131  
ニオイToretta 空間・衣類用消臭剤……………132  
ニオイノノ……………132  
ニオイボイ……………130  
ニットランクス140……………15  
ニッパつめきり……………201  
2倍に聞こえる集音器……………171  
入院サポーターシューズ……………24  
New Wake V(ウエイクバイ)……………170  
NEWキーストック ハンディ……………211  
ニュー小型バグボードセット……………162  
NEWこみち……………24  
ニューデニムシューズ……………73  
入浴介護エプロン……………111  
入浴介護エプロン ハーフ……………111  
入浴介護エプロン……………111  
入浴介護エプロン ユクリアシリーズ……………103  
入浴ケア か〜るいエプロンⅡ……………111  
入浴サポータークッションⅡ……………110  
尿器掛(角型・丸型)……………129  
尿器クリーナー……………132  
尿器つけおき洗剤……………132  
尿器(不透明タイプ)……………129  
尿とりパッド 消臭抗菌プラス……………138  
尿とりパッドスーパー(男女共用)……………134

**ね**  
ネイルプラス NAIL+……………201  
ネオクラシカル……………30  
ネクストコアアジャスト ハイブリッドタイヤ……………52  
ネクストコア ハイブリッドタイヤ……………52  
ネピアアテンダーウルトラパッド……………137  
ネピアアテンダーエクストラお肌安心パッド……………137  
ネピアアテンダー小判パッド小判パッドロング……………137  
ネピアアテンダー テープタイプ……………137  
ネピアアテンダー はくだけフィットパッド……………137  
ネピアアテンダー パッド パッドタイプ用……………137  
眠りSCAN……………176  
粘度調整食品トロミーナ……………182  
粘度調整食品トロミーナ プレミアムタイプ……………182

**の**  
脳活玩具……………162  
ノーブル……………42  
ノーブルワゴンM……………42  
ノーブルワゴンM……………74  
のびのび防水ボックスシューズ……………72  
ノボピン 薬用入浴剤 松の精……………114  
ノルディックウォーキングボール……………29  
ノンスリッパマット……………188

**は**  
ハーモニー ALI……………42  
バイオティーン オーラルバランス……………196  
バイオティーン マウスウォッシュ……………197  
徘徊コルⅢ HC-3……………174  
バイキングボード……………90  
ハインソフトベンザシート……………127  
はいねーるSAL……………108  
はいねーる4輪自在SAL……………108  
バイルシューズ……………73  
バイル地防水シューズ……………73  
バイル防水シューズ……………73  
刃間の広いステンレス製つめきり……………201  
履くシューズ HO201C……………74  
ハクソウあわ物語やさしさプラス……………114  
ハクソウプラスチェックガウンFE……………167  
ハクソウポケット付き食事エプロン……………185  
箸ぞうくん……………189  
箸ノ助+(プラス)箸ぞうくんクリア……………190  
バスアシスト……………102  
バスグリップ……………103  
バステル 403……………24  
バステル 406……………24  
バスベンリー デラックスⅡ……………107  
バスベンリー レギュラーⅡ……………107  
バスボード……………105  
バスボードBタイプ(グラブ付)……………105  
バスボード H-S+H-L(はねあげくん)……………106  
バスボードU……………105  
バスボード軽量タイプ……………105  
バスボードフラッシュ……………105

バスらぎシリコンマット……………113  
バシフト……………102  
バツゴセット……………161  
バツとつけられる入浴介護エプロン……………111  
ハッピーⅡ NB-NB抑速ブレーキ……………44  
ハッピーⅡ トール……………44  
ハッピー そよませ……………80  
ハッピーミニ……………44  
ハッピーミニ トール……………44  
花柄ステッキ……………30  
花柄4点支柱……………35  
鼻水吸引器 鼻水すいと〜る……………214  
ハビナスストロー付カップ……………187  
ハミングッドハミングッドH……………194  
ハユール フットケアマット……………110  
ハユール フットバスバケツ……………110  
バリランコップ……………196  
バリアフリーおくながトレマット無地……………127  
バリアフリースケール車イス用……………165  
バリアフリー踏台……………146  
バリアフリー MBH-001……………165  
バリュEV1E……………164  
バリュEV2E……………164  
バリン……………190  
バリスオキシメーター……………214  
バロモニオプラス……………214  
ハロキティステッキ……………33  
パワースマイルS……………214  
パロモニオプラス……………214  
ハンズおむつカバー……………17  
ハンディ水のう……………203  
バンド……………192  
ハンドアルサワーNL……………168  
ハンドグリップ……………157  
ハンドケアジェル 肌ほのか……………114  
ハンドサポーター NR-22……………83  
万能滑り止めテープⅡ……………150  
万能バットカバー NR-26……………78  
パンフステッキパンフステッキワイド……………31

**ひ**  
BMCフィットマスク 60枚……………167  
ビーズプチパッド……………83  
ビート……………42  
PVCグローブ……………167  
ビーンボウリング……………161  
尾骨を浮かすシートクッション……………59  
ひざ付ふんわりレグウォーマー……………204  
ひじあて NR-08……………78  
非常持出セット 標準セット……………177  
ビジョン消臭フォーム(トイレ用)……………132  
ビジョン ステール……………130  
非接触体温計 TO-401……………213  
非接触体温計ベビースマイルPit S-709……………213  
ピタシートクッション……………58  
PitattoⅢサンダル……………111  
筆記具&食事用グリップ……………192  
びっくり足裏つるつる……………112  
ピバくるりん……………195  
ピバジェルエイト……………195  
皮膚赤外線体温計……………213  
ピュアマスク……………167  
ピュアライフエアークッション……………57  
ヒューゴステッキ……………30  
ヒューゴステッキ オフセット多点杖……………34  
Beauty(ビューティー)入浴用自動具……………200  
ビリーブ……………79  
びん蓋開け……………199

**ふ**  
フラスターボタンエイド……………200  
ファミカシュヘルパー……………200  
ファミリーコミュニケーション……………177  
Vステップ 06……………26  
フィットパッド(取付パッド用)……………17  
フィルムカセット タイプ3(60回分)……………117  
笛吹きケトル(2.5)……………193  
4Dハートフルクッション……………58  
フォーレンジングキャリアカートL 蓋付き……………211  
フォリオ……………57  
フォルテ……………42  
ふかふか裏起毛靴下……………20  
ふくだけ簡単シャンプーナップ30枚入……………114  
婦人用長袖パジャマ……………10  
フタ付き軽マツ……………186  
フタ付ランチプレート(角)「楽弁」……………189  
プチカ……………40  
プチトレサイクル AFB2523R……………160  
フッシュアップL型パッド……………149  
フットガード(左右兼用)……………61  
フットカバー……………186  
フットレストカバー(2個組)……………61  
フド〜紙おむつホルダー……………17  
フド〜てびくろ……………18  
フド〜ねまき……………11  
プライベートスクリーン……………124  
フラスのご湯快タイプ……………106  
フッシュョリソール DSP-FLO1……………172  
フラットウォーカー AFW3922……………160  
フラットフィット……………57  
フランチハンドブレンダー……………193  
フリース肩掛け……………204



フリースタイル手すり(TOTO).....153  
 フリーバンド.....158  
 振込め詐欺見張隊 新117(しいな).....172  
 プリントステッキ.....32  
 プリント式ステッキEasy Lock.....33  
 フライハイブリッドアシート.....58  
 フレームウォーカー固定型.....46  
 プレグラ.....69  
 プレグラ-STRマットレス.....69  
 触れずにタイマー.....193  
 フレックスボード.....90  
 フレックスメタルスプーン.....192  
 プレグラ-食ビレバーストミ詰め合わせ8種x2袋.....180  
 friend(フレンド) WF-1.....45  
 フロアレポーターIII 有線タイプ.....175  
 フロイデカラスステッキ 10段階調整.....31  
 フロイデプリントステッキ 10段階調整.....31  
 フローラ.....107  
 プロムナードステッキ.....31-33  
 ふわふわフィットパンツ.....17  
 ふんわりソックス.....20

**へ**  
 ベーシック信縮タイプ.....31  
 ベースト状のオブラート.....182  
 ベーパーホルダー200枚用 PT-200.....167  
 ベコぼんだ.....198  
 ベストサポート手すり.....71  
 ベストバウル.....42  
 ベスボジ-e.....148  
 ベダルエクササイズ PX-one.....160  
 ベッドコルルケーブルタイプ BC-2.....174  
 ベッドサイド水洗トイレ.....117  
 ベッドサイドテーブル.....70  
 ベッドサイドテーブル KLI.....70  
 ベッドサイドテーブル SL.....70  
 ベッドサイドマットII.....70  
 ベッドバックサポート.....72  
 ベッドボルトオープナー.....199  
 ベッドボルトストローキャップ.....187  
 ベッド用アクションパッド.....80  
 ヘッドレストD 7063.....109  
 ペプチサル ジェントル マウスウォッシュ.....197  
 ペプチサル ジェントル マウスジェル.....196  
 Vela(ベラ).....200  
 ベルエット.....205  
 ヘルシーワンW.....43  
 ヘルシーワンW プリマドンナ.....43  
 ヘルシーワン キャラソン.....43  
 ヘルシーワンキャンシットヌーボー.....43  
 ヘルシーワンコンシールドジュ.....45  
 ヘルシーワン レジェール.....43  
 ヘルスバグMB.....42  
 ヘルスバグ ライトミニM.....40  
 ベルト付きつり包帯.....207  
 ベルハート.....161  
 ベルフィットビガーボール.....159  
 便器すまてテープ.....127  
 ベンチンサポート.....90  
 便座カバー(パナソニック).....124  
 Benri ベンリー.....40

**ほ**  
 ボイズ 肌ケアパッド.....133  
 ボイズメッセ.....171  
 ボイレット.....130  
 防水クッションカバー(拭き取りタイプ).....61  
 防水シート.....73  
 防水シートWF.....73  
 ポータブルコーナートイレ.....178  
 ポータブルスロープ.....154-155  
 ポータブルトイレFX-30 らくソウくん.....122  
 ポータブルトイレFX-GP ちびくまくん.....123  
 ポータブルトイレ きらくP2シリーズ.....123  
 ポータブルトイレ きらくミニでこ.....121  
 ポータブルトイレ 座楽 ラフィーネ.....121  
 ポータブルトイレ ジャスピタ.....121  
 ポータブルトイレチェア.....123  
 ポータブルトイレマット.....126  
 ポータブルトイレ用消臭液.....132  
 ポータブルトイレ用消臭液(1L).....132  
 ポータブルトイレ用消臭フォーム.....132  
 ポータブルトイレ用消臭-防水マットR.....126  
 ポータブルトイレ用袋.....130  
 ポータブルトイレ用防臭液.....132  
 ポータブルトイレ用防臭剤.....132  
 ボードクッションコシオス.....210  
 ホームケア歯ブラシ.....195  
 ホームケア防水シューズ.....73  
 ホームセーフティアラートII.....172  
 ポケットコイルマットレス.....69  
 保険証ホルダー.....202  
 歩行訓練用ウォーキングジャケット.....86  
 歩行サポート手すり スムーディー.....144  
 補高便座.....126  
 補高便座やわらか.....126  
 ぼこぼこ反射玉.....36  
 ボジョニングエア.....81  
 補助便座.....126  
 BOS非常用臭わないトイレセット 50回分.....178  
 ボックス型シート.....72

ボックスシート.....72  
 ボケセ11.....171  
 ボッチャ.....161  
 HOTαふわふわ足ポケット付き敷パッド.....204  
 ホット&スチームJパッド LLサイズ.....204  
 ほっとバスタイム湯温計2.....110  
 ほっと綿 インナー.....14  
 ボディシェイパング MCBO20.....212  
 ボディスーツ110.....17  
 ボディスケール グラッセ.....212  
 ボディソープ 4L.....169  
 ホルダー付吸いのみ.....186

**ま**  
 マイクッション.....57  
 マイクロクライメイトネクスアイビー.....79  
 マイスコ スライディンググローブ.....90  
 マイハート15.....28  
 マイハート3.....23  
 マイハート3 ワイド.....23  
 マイハート55.....28  
 マイン.....42  
 マウスポンジ.....194  
 前広便座 ZA FREE 温水洗浄便座付補高便座.....125  
 マキシスカイ440 イージートラックFSフレーム.....86  
 マキシツイン.....87  
 マキシムープ.....87  
 マグダーツセット.....162  
 曲げて使えるスプーン-フォーク.....192  
 巻けるレックウォーマー.....20  
 曲げれるゴムスプーン.....192  
 マジックリチャー「お助けハンド」.....200  
 マスクボールタイプII.....104  
 マスクリアエコノフルカバー-フィルム.....167  
 マッキンリーケアベッド オプショナル.....68  
 マッスルスーツ Exo-Power.....164  
 マット.....159  
 まどか(回転盤付).....107  
 マニキュアエイト(フットケア).....201  
 マニキュアソフトタッチ.....201  
 魔法のつめけずり.....201  
 まもっ茶手.....18  
 まもっ手(タック付-ソフ).....18  
 まもり帯 ネル.....18  
 まもり帯 ムートン.....18  
 マルチオープナー 開閉生活!.....199  
 マルチマット H9790.....61  
 マルチマットL H9791.....126  
 マルチ水枕 ボックス型.....203  
 マンラク1型ねまき.....12

**み**  
 ミールターン.....166  
 ミオレットIII.....67  
 ミシェル.....45  
 水99%赤ちゃんのおしりふき80枚x12.....131  
 水だけで洗える介護用タオル ハタビカイゴ.....112  
 水まわり用車いす.....108  
 ミニックスII.....214  
 ミニックスW-II.....214  
 みはりん坊W.....212  
 見守り介護ロボット aams介護.....176  
 耳にすっぽり集音器II.....171  
 みみもとくんexall(イクサソー).....172  
 ミラクルグリップ40S-60-200.....83

**む**  
 ムーンパット.....77

**め**  
 明治 メイバランスミニカップ(12本入).....181  
 メッシュアクションギアラック.....205  
 メッシュアクションギアスリム.....205  
 メッシュ式スライザ.....214  
 メディエイド しゃかりガード.....206  
 メディエイド しゃかりガード.....206  
 メディエイド すっきりフィット.....206  
 目まわり専用清浄綿.....202  
 Xロディ スムーズ.....39  
 Xロディ スムーズKBR.....39  
 Xロディ スムーズグランデ.....39  
 Xロディプリモ.....39  
 Xロディプリモグランデ.....39  
 綿泡ゆったりソックス.....20  
 綿リブ薄手履巻き.....15

**も**  
 モアブラシ.....196  
 盲人杖.....36  
 盲人杖(折りたたみ式).....36  
 盲人杖(身体支持併用).....36  
 盲人杖 スライド3段外ネジ式.....36  
 モート.....41  
 MOGU.....211  
 木製規格踏み台5535.....147  
 木製きらく片付け簡単トイレ 肘掛跳ね上げN.....117  
 木製きらく 軽~トイレ.....120  
 木製玄関ステップ1段.....147  
 木製玄関台.....147

木製 高級滑りにくいスロープ(屋内用).....150  
 木製チェア.....166  
 木製チェア 手掛け付 IKD-03.....166  
 木製チェア 肘付き IKD-01.....166  
 木製踏台(SHIMOYAMA).....147  
 木目すくいやすい仕切りプレート.....189  
 木目すくいやすいプレート.....189  
 木目持ちやすいコップ.....186  
 木目 持ちやすい茶碗-汁椀.....188  
 もしもしフォン.....171  
 モノクロングボックス-80.....15  
 MOMIX2(モミXモミ)2枚組.....208

**や**  
 ヤザキ屋内手すり部材.....151-152  
 やすらぎバジャマ.....10  
 やぶれにくいタイプのおしりふき.....131  
 やぶれにくいタイプのおしりふき大判厚手.....131  
 やわらかシャワーチェア クレオ.....99  
 やわらかシャワーチェアワイド背無し.....99  
 やわらかタッチ体温計 TO-200.....213  
 やわらか補高便座.....126

**ゆ**  
 湯~グリップ(ワイド).....104  
 ユーティウェーブ深皿 ビュアホワイト.....189  
 UD グリップ包丁.....199  
 ユーティボール 3点セット.....189  
 遊歩フジ.....55  
 ユーメイトHGT.....42  
 床走行式 電動介護リフト(KQ-781).....87  
 床汚れ防止マット(3枚組).....127  
 湯チア23.....100  
 ゆったり簡単スリッパオン.....22  
 ユニカップ.....186  
 ユニットケアポーター.....165  
 ユニットバス対応浴そう手すり UST-130UB.....104  
 ユニートイレバック14枚入 2週間パック.....130  
 ユニバーサルイマー.....160  
 ユニバーサル-デザイン-チタンカトラー.....191  
 ユニプラス シャワーチェア.....100  
 ユニプラス 浴槽手すり UB兼用130.....103  
 ユニプラス 浴槽内いす.....102  
 ユニホルダー(グリップ付).....192  
 湯の宝(丸ボトル).....114  
 指ぬき健康ソックス.....20  
 コリドームセット男性用.....129

**よ**  
 洋式トイレ用スライド手すり.....128  
 洋式トイレ用フレームS はねあげR-2.....128  
 洋式トイレ用ベストサポート手すり.....128  
 腰部サポートアウトター DARWING SATT.....164  
 ヨカロ ボジョニングベッド.....66  
 浴室すのこ カラリ床.....106  
 浴室用マット オーバリング.....113  
 浴槽台 Air シリズ.....101  
 浴槽台 ユクリアシリズ.....102  
 浴槽手すり UST-130.....104  
 浴槽手すり UST-130N/200N.....103  
 浴槽手すり UST-130R.....103  
 浴槽手すり UST-165W.....103  
 浴そう手すりX.....103  
 浴槽内スノコ.....106  
 浴槽ボード.....105  
 浴用手袋 やさしい手.....112  
 横付けフルクライニングキャリ-FC-220.....55  
 横モレあんしん テープ止め.....134  
 ヨックお風呂の尻.....112  
 ヨックションXO.....57  
 四点可動式オン・オフさん.....34  
 4点ステッキ.....35

**ら**  
 ライジングエイドクリップ ラククリップ.....71  
 ライトステップタイニーW ヌーボー.....41  
 ライトステップタイニーW ヌーボーオム.....41  
 ライトステップタイニーW ヌーボーレガロ.....41  
 ライトスプーン.....191  
 ライトフォーク.....191  
 ライトミニアンジェレッタ.....41  
 ライトユニバーサルスプーン.....191  
 ライフウォーカー101.....26  
 ライフウォーカー307.....26  
 ライフリー お肌あんしん尿とりパッド.....134  
 ライフリー スリずに安心 経リソ専用尿とりパッド.....134  
 ライフリー のび~るフィットうす型安心テープ止め.....134  
 ライフリー 一晩中あんしん尿とりパッド.....134  
 ライフリー リハビリソックスうす型軽快パンツ.....134  
 楽位置楽座.....61  
 楽匠+(プラス).....65  
 楽スマスリベース.....34  
 楽チル.....109  
 ラククッションパンツ3904.....14  
 ラクのみまぐ.....187  
 RAKUバグII.....61  
 らくらくL007.....28  
 らくらくMOO1.....28  
 らくらくアクティブパンツ.....164  
 らくらくオープナー.....199  
 ラクラクおしりキレイミスト.....131

楽らくガーゼバジャマ(春夏用).....11  
 楽らく開閉シャワーベンチCN.....96  
 楽らく開閉シャワーベンチS/U/Sフィット.....96  
 楽らく開閉シャワーベンチSコンパクト.....96  
 らくらくゴックン.....186  
 ラクラク食器具.....192  
 らくらくスリムバケット.....40  
 らくらく点眼.....202  
 楽々箸 クリップタイプ 樹語製.....190  
 楽々箸ピンセットタイプ.....190  
 ラクラク持手.....201  
 ラクラクス.....92  
 ラクラクスUカーブ.....92  
 ラクレーンバグ 楽とし.....117  
 螺旋式ゴムの耳かき G-2160.....201  
 楽起(らっさい) 介助/入型.....71  
 ラップボン-ブリート(S).....117  
 ラップボン-ブリオ(S).....117  
 楽歩Basic(ラップベ-シック).....55  
 ららららスタンダード.....31  
 ランバクソフトII.....205

**り**  
 リクライニング パーソナルソファ.....165  
 離床徘徊わか~る 6900.....172  
 離床徘徊わか~る9000携帯タイプ.....175  
 リズム RWC.....40  
 リセットバー-TRIGGER HARD/SOFT.....157  
 リトルターンZ-ZT.....46  
 リハステッキワイド.....35  
 リハたいむせり.....181  
 リハビリシューズW503-GM503.....23  
 リハビリシューズW603-GM603.....23  
 リハビリステッキOS.....32  
 リハビリテーブル KF840.....70  
 リハビリネマキ.....12  
 リハビリボール.....163  
 リフレ お肌のことを考えた1枚で一晩中安心パッド.....135  
 リフレ 簡単テープ止めタイプ 横モレ防止.....135  
 リフレ サラケアパッド.....136  
 リフレ サラケアパッドスーパービッグ.....136  
 リフレ サラケアパッドワイドロング.....136  
 リフレ サラケアパッドワイドロングスーパー.....136  
 リフレ スーパーキャッチパッド.....136  
 リフレ スズなく快適紙パンツ用パッド.....136  
 リフレ 超うす安心パッド.....133  
 リフレックス.....58  
 リフレ ハイパースキンプロ.....136  
 リフレ はくパンツ 1枚で一晩中安心.....135  
 リフレ はくパンツ うす型長時間安心.....135  
 リフレ はくパンツ 軽やかなうす型.....135  
 リフレ はくパンツスリム.....135  
 リフレ はくパンツ夜用スーパー.....135  
 リフレ はくパンツレギュラー.....135  
 リフレ パッドタイプ.....136  
 リフレ トイレに流せるおしりふき.....131

**る**  
 ルーP式スリングオールティ.....88  
 ルーP式スリングハイバック.....88  
 ルーP式スリングローバック.....88  
 るるんスタンダード.....33

**れ**  
 レスキューEバックシート.....178  
 レックゴ.....43  
 レックゴミニ.....43  
 レボUコップ.....186  
 レングスプーン-レングフォーク.....191  
 レンジでゆたぼんLサイズ.....204  
 レントシリーズ.....65

**ろ**  
 ロコチューブ.....157  
 ロコング.....157  
 ロックアシスタII LA-1-LA-3.....53  
 ロフトランドクラッチ.....35  
 ロフトアシストウォーカー-RT-3.....46  
 ロレータII.....45  
 ロングバグピロ.....72  
 ロンボジョニング ピロ-&クッション.....83

**わ**  
 ワークサンダル.....111  
 ワイドアルミスロープ.....154  
 ワイドスライドスロープ.....155  
 ワイドベルトワッフル.....25  
 ワイヤレスチャイム.....172-173  
 ワイヤレスフロアセンサーCS(無線タイプ).....175  
 脇が痛くなりにくいビーンと背筋ベルト.....207  
 わくわくエクササイズ たまご.....157  
 わくわくエクササイズ はちのじ.....157  
 ワコル! らくらく(トナー) 腰部保護ベルト.....207  
 ワルツ カデンツァシリーズ.....189  
 ワンタッチ式救護担架 ベルカ SB160.....178  
 ワンタッチスロープ.....154  
 ワンタッチテープ-ジャック.....13  
 ワンタッチ肌腫(コバズ).....14  
 ワンタッチリヒカ.....69  
 ワンハンド調理板2.....199  
 ワンハンド刃切皿.....201

# 生活用具で 生活を快適にサポート

オーダーメイド車いす作成・車いす修理・福祉用具レンタル／販売・住宅改修



事業所番号 1370705400

TEL.03-6659-9666

FAX.03-6659-9667

〒130-0026 東京都墨田区両国3-9-6  
メール:info@ps-products.co.jp



<https://ps-products.co.jp>

