

入浴関連用品

入浴は気分を爽快にするだけでなく、心身ともに良い影響をもたらします。
安全で快適な入浴のために、身体状況・住環境に適した用具を使用しましょう。

安全に安心して快適に入浴するために

実際の入浴時に行われているご本人の一連の動作と移動方法や住環境をチェック

ご本人の動作のバランスや安定性、スムーズさから、どこでサポートが必要かを確認します。
移動、立ち座り、更衣、洗身、拭取り(一人でできるか、介助が必要か、それぞれの程度と度合など)

入浴までの一連の動作例

- ① 脱衣所へ移動
- ② 服を脱ぐ
- ③ お風呂場へ入る
- ④ お風呂に浸かる
- ⑤ 体を洗う
- ⑥ 脱衣所に移動
- ⑦ 体を拭き、服を着る
- ⑧ 部屋に戻る

全ての場所での動線と家屋環境の確認

広さ、段差、敷居、明るさ、滑り
室温、材質、設置物の配置など

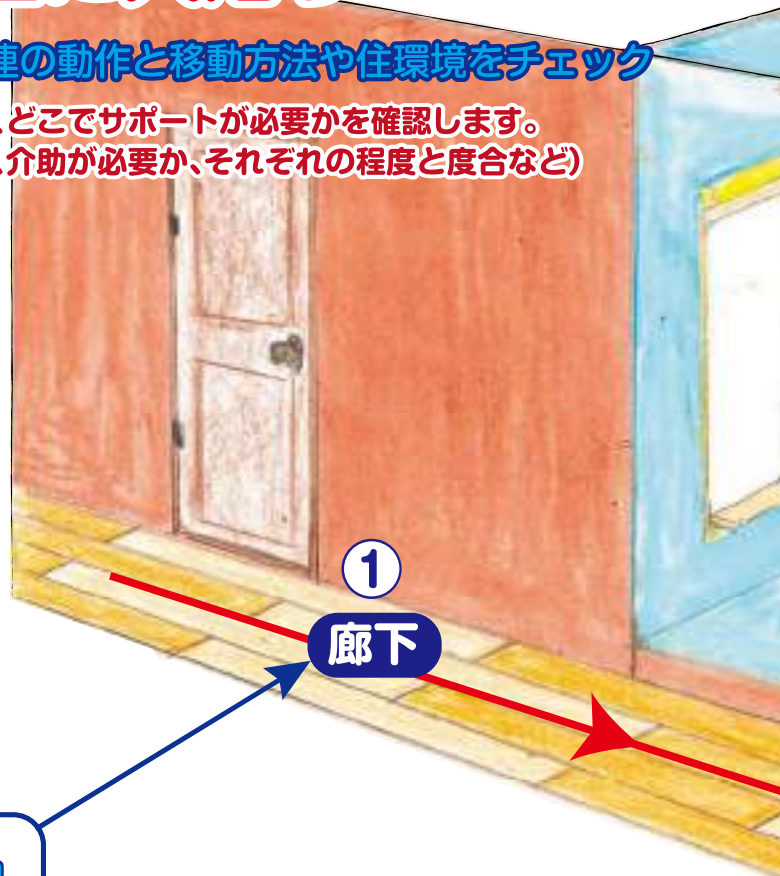

1. 脱衣所までの快調な移動

動線・家屋の状況・移動方法
段差、敷居、床材、明るさ、室温、設置物の配置

<p>床材の変更</p> 	<p>滑り止めテープ</p> 	<p>手すりの取り付け</p> 
<p>段差解消スロープ</p> 	<p>屋内用歩行器</p> 	<p>入浴兼用車イス</p> 

2. 円滑な更衣

広さ、床材、洗面、室温
設置物の配置
服の着脱、からだを拭く
髪を乾かす

脱衣かご、イス、手すり、滑り止め
車イス対応の洗面に変更



5. 安全快適な洗い場

広さ、床材、蛇口・シャワーの位置

手すり

シャワーチェア

すのこ



安全な移動

安定した姿勢

浴槽段差解消

床パット

扉の取替



転倒防止

洗い場・出入口を拡張

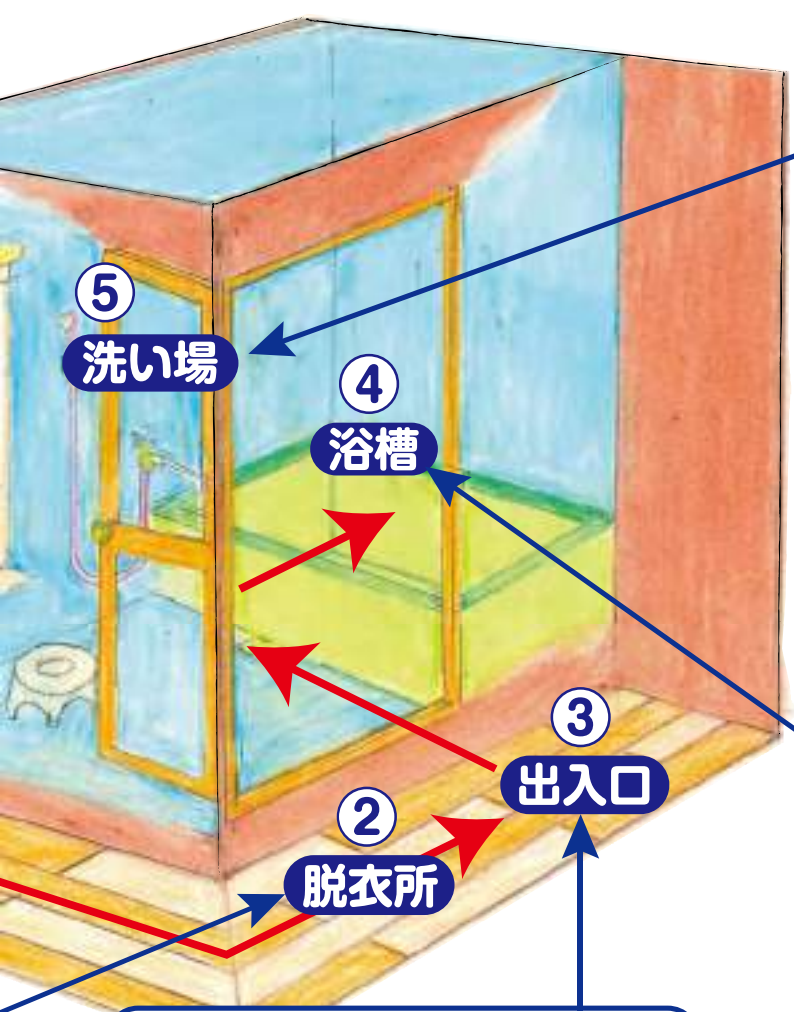

4. 安心快適な入浴

浴槽をまたぐ・浸かる・立ち上がる
浴槽の広さ・高さ・深さ・材質・室温

手すり、浴槽内イス、滑り止め
リフト、浴槽の入替、ボード

浴槽手すり

手すりの取付

入浴台



バスリフト

手すりの取付



安全に湯船に浸かる

安全な立ち座り

3. スムーズな出入り

扉、段差、間口の幅

手すり

引き戸



安定した移動

段差解消と間口拡張

床のかさ上げで段差の解消



改修前

改修後

シャワーチェア 一覧表

掲載ページ	商品名	全幅 (cm)	奥行き (cm)	座面高 (cm)	肘掛内寸法 (cm)	重量 (kg)	耐荷重 (kg)	背もたれ	肘掛け	折りたたみ	折りたたま自立	座面回転	メーカー名
096A-01	シャワーチェア「Air」ミドルSPワンタッチ	45.5	43～53	36～46	37.5	3.5	100	○	○	○	○	○	パナソニック
096A-02	シャワーチェア「Air」ミドルSPワンタッチプレミアム	45.5	43～53	36～46	37.5	3.5	100	○	○	○	○	○	パナソニック
096A-03	シャワーチェア「Air」コンパクトSPワンタッチ	40.5	37.5～46.5	31.5～41.5	33.5	3.3	100	○	○	○	○	○	パナソニック
096A-04	シャワーチェア「Air」ワイドSPワンタッチ	49.5	43～53	36～46	42.5	3.7	100	○	○	○	○	○	パナソニック
096A-05-①	安寿 楽らく開閉シャワーベンチS	51	48～53	36～48	42	5.2	100	○	○	○	○	○	アロン化成
096A-05-②	安寿 楽らく開閉シャワーベンチU	51	48～53	36～48	42	5.2	100	○	○	○	○	○	アロン化成
096A-05-③	安寿 楽らく開閉シャワーベンチSフィット	46	48～53	36～48	37	4.8	100	○	○	○	○	○	アロン化成
096A-06	安寿 楽らく開閉シャワーベンチSコンパクト	41	45～49	33～43	32	4.5	100	○	○	○	○	○	アロン化成
096A-07	安寿 楽らく開閉シャワーベンチCN	41	45～49	33～43	-	3.9	100	○	-	○	○	○	アロン化成
097A-01-①	安寿 折りたたみシャワーベンチFS	51	40～48	35～45	41	4	100	○	○	○	○	○	アロン化成
097A-01-②	安寿 折りたたみシャワーベンチFU	51	40～48	35～45	41	4	100	○	○	○	○	○	アロン化成
097A-01-③	安寿 折りたたみシャワーベンチFSフィット	46	38～46	33～43	37	4	100	○	○	○	○	○	アロン化成
097A-01-④	安寿 折りたたみシャワーベンチFC (背付タイプ)	40	38～46	33～43	-	3	100	○	-	○	○	○	アロン化成
097A-02	安寿 温浴シャワーベンチHPフィット	46～48	57～58	33～43	37	6	100	○	○	○	○	○	アロン化成
097A-03-①	安寿 折りたたみシャワーベンチISフィット標準タイプ	46	41～47.5	32～42	37	4	100	○	○	○	○	○	アロン化成
097A-03-②	安寿 折りたたみシャワーベンチISフィット骨盤サポート	46	41～47.5	32～42	37	4	100	○	○	○	○	○	アロン化成
097A-04-①	安寿 コンパクト折りたたみシャワーベンチIC標準タイプ	41	40～47	32～42	-	3	100	○	-	○	○	○	アロン化成
097A-04-②	安寿 コンパクト折りたたみシャワーベンチIC骨盤サポート	41	40～47	32～42	-	3	100	○	-	○	○	○	アロン化成
097A-05	安寿 折りたたみシャワーベンチHPフィット	46	45～53	33～43	37	4.1	100	○	○	○	○	○	アロン化成
097A-06	安寿 折りたたみシャワーベンチIS	51	46～53	35～45	41	5	100	○	○	○	○	○	アロン化成
097A-07-①	安寿 シャワーベンチCPE-N背付	43～44	45.5～46.5	35～45	-	3.2	100	○	-	-	-	-	アロン化成
097A-07-②	安寿 シャワーベンチCPE-N背なし	43～44	43～45	35～45	-	2.2	100	-	-	-	-	-	アロン化成
097A-08-①	安寿 シャワーベンチミニ背付	37～38	40～41	35～45	-	2.5	100	○	-	-	-	-	アロン化成
097A-08-②	安寿 シャワーベンチミニ背なし	37.5～38.5	36.5～37.5	35～45	-	1.8	100	-	-	-	-	-	アロン化成
098A-01-①	【ユクリア】コンパクトSPおりたたみN	40.5	40～46.5	31.5～41.5	32	4.1	100	○	○	○	○	○	パナソニック
098A-01-②	【ユクリア】ミドルSP回転おりたたみN	48.5～52	48.5～57	36～46	37.5	6.4	100	○	○	○	○	○	パナソニック
098A-01-③	【ユクリア】ミドルSPおりたたみN	45.5	49～57.5	36～46	37.5	4.3	100	○	○	○	○	○	パナソニック
098A-01-④	【ユクリア】ミドルSPワンタッチおりたたみN	45.5	49～57.5	36～46	37.5	5	100	○	○	○	○	○	パナソニック
098A-01-⑤	【ユクリア】ワイドSPおりたたみN	50.5	50～58.5	36～46	42.5	4.8	100	○	○	○	○	○	パナソニック
098A-01-⑥	【ユクリア】ワイドSPワンタッチおりたたみN	50.5	50～58.5	36～46	42.5	5.2	100	○	○	○	○	○	パナソニック
098A-01-⑦	【ユクリア】ワイドSP U型おりたたみN	50.5	50～58.5	36～46	42.5	4.7	100	○	○	○	○	○	パナソニック
098A-01-⑧	【ユクリア】ワイドSPワンタッチU型おりたたみN	50.5	50～58.5	36～46	42.5	5.1	100	○	○	○	○	○	パナソニック
098A-01-⑨	【ユクリア】コンパクトおりたたみN	40.5	40～46.5	31.5～41.5	-	3.1	100	○	-	○	○	○	パナソニック
098A-01-⑩	【ユクリア】コンパクトワンタッチおりたたみN	40.5	40～46.5	31.5～41.5	-	3.7	100	○	-	○	○	○	パナソニック
098A-01-⑪	【ユクリア】ミドルおりたたみN	45.5	49～57.5	36～46	-	3.3	100	○	-	○	○	○	パナソニック
098A-01-⑫	【ユクリア】ミドルワンタッチおりたたみN	45.5	49～57.5	36～46	-	3.9	100	○	-	○	○	○	パナソニック
098A-01-⑬	【ユクリア】コンパクト腰当付おりたたみN	40.5	40～46.5	31.5～41.5	-	2.8	100	-	-	○	○	○	パナソニック
098A-01-⑭	【ユクリア】ミドルSP腰当付おりたたみN	45.5	49～57.5	36～46	37.5	4	100	-	○	○	○	○	パナソニック
098A-01-⑮	【ユクリア】コンパクトスツールN	39.5～40.5	36.5～37.5	32～42	-	2	100	-	-	-	-	-	パナソニック
098A-01-⑯	【ユクリア】コンパクトスツール背付N	36.5～37.5	40.5～41.5	32～42	-	2.5	100	○	○	-	-	-	パナソニック
099A-01-①	やわらかシャワーチェア フレオ 背付460	45	44.5～52.5	35～45	-	3.6	100	○	-	○	○	-	リッチェル
099A-01-②	やわらかシャワーチェア フレオ 肘掛付460	45	44.5～52.5	35～45	37	4.6	100	○	○	○	○	-	リッチェル
099A-01-③	やわらかシャワーチェア フレオ 背付390	39	43～51	35～45	-	3.3	100	○	-	○	○	-	リッチェル
099A-01-④	やわらかシャワーチェア フレオ 肘掛付520	51	45.5～56.5	36～48	43	5	100	○	○	○	○	-	リッチェル
099A-01-⑤	やわらかシャワーチェア フレオ 腰当付390	39	43～51	35～45	-	3	100	-	-	○	○	-	リッチェル
099A-02-①	シャワーチェア 楽湯STS 背付	51.5～53	46～49	35.5～45.5	-	2.7	100	○	-	-	-	-	島製作所
099A-02-②	シャワーチェア 楽湯STS 背無し	51.5～53	46～49	35.5～45.5	-	1.9	100	-	-	-	-	-	島製作所
099A-03	シャワーベンチMini 背無し	42	40	35～45	-	1.7	100	-	-	-	-	-	マキテック
099A-04	シャワーベンチMini 背付	42	46.5	35～45	-	2.3	100	○	-	-	-	-	マキテック
099A-05	やわらかシャワーチェア ワイド背無し	52	51	35～45	-	2.5	100	-	-	-	-	-	リッチェル
099A-06	シャワーベンチ G-STYLE	52	47.5～52	39.5～46.5	39.5	2.7	100	○	-	○	○	-	豊通オールライフ
099A-07-①	折りたたみ式シャワーチェア U型	52	51	40～50	40	3.9	100	○	○	○	○	-	アクションジャパン
099A-07-②	折りたたみ式シャワーチェア 角型	53	46	39～49	41	3.7	100	○	○	○	○	-	アクションジャパン
099A-08	折りたたみ式シャワーチェア	53	46	38～48	53	4.2	120	○	○	○	-	-	アクションジャパン
100A-01①	ユニプラスコンパクトシャワーチェア BSU15(ミドル)	45.5	48～50	36～46	42	4.9	100	○	○	○	○	-	幸和製作所
100A-01②	ユニプラスコンパクトシャワーチェア BSU12(コンパクト)	40.5	44～46	33～43	37	4.6	80	○	○	○	○	-	幸和製作所
100A-01③	ユニプラスコンパクトシャワーチェア BSU16(スマート)	40.5	44～46	33～43	-	3.1	80	-	-	○	○	-	幸和製作所
100A-02	シャワーチェア楽湯くるまるコンパクト	33	35	39～46.5	-	2	80	-	-	-	-	○	島製作所
100A-03	折りたたみシャワーチェア楽湯DX	50	45～52	37～47	39	3.9	100	○	○	○	○	-	島製作所
100A-04	折りたたみシャワーチェア楽湯SA	51.5	47～51	36.5～41.5	41	3.4	100	○	○	○	○	-	島製作所
100A-05	湯チェア23 肘あり	50.5	45.5～60	40～50	-	5	80	○	○	○	○	-	ウチエ
100A-06	すま～いるコンパクト	54	48	35～45	40	4.1	100	○	○	○	-	-	イーストアイ
100A-07	シャワーベンチすま～いるワイドタイプ	64	49	37.5～47.5	54	5.2	150	○	○	○	-	-	イーストアイ

介護保険制度

衣類・肌着・靴下

歩行補助用品

車いす・車いす関連用品

ベッド関連用品

関連用品

移乗用品

入浴関連用品

排泄・トイレ用品

住宅・安全管理

介護予防・レクリエーション

施設用品・防災用品

食事・口腔ケア

自活・自助具

生活・健康用品

096A-01 シャワーチェア“Air”ミドルSPワンタッチ 6119-3600

PN-L41831 各 36,300円(税抜33,000円)

- 重量3.5kg!軽いのに包み込むような背もたれ設計。
- 浴室でも邪魔にならない薄いおりたたみ幅(13cm)。
- カビが根付かず、汚れもつきにくい!防カビ防汚タイプ。

サッと(出せて)、パッと(片づけ)ユクリアAir



●重量/3.5kg

パナソニック

介購 TAIS/00980-000391

シャワーチェアユクリア“Air”共通機能

コンパクトで片付け簡単!



コンパクトなのにゆったり!

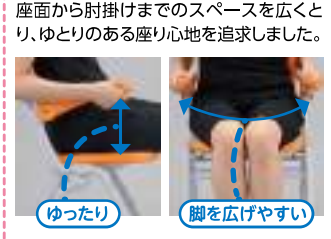

防汚・防カビ加工で
お手入れ簡単

防汚剤が
撥水の膜で
コーティング

皮脂・垢など
汚れが
取れやすい

防カビ剤が
防カビバリアを
作る

カビ菌の
内部への増殖を
ブロック

二重構造Wクッション

背中を柔らかく包み込み、体を洗うときの背
中の動きにも合わせてしっかりとサポート。



●材質/背もたれ・座面・ひじかけクッション・脚ゴム=EVA樹脂、背もたれ・開閉レバー=ポリプロピレン、フレームパイプ=アルミニウム、高さ調整スプリング=ステンレス

096A-02 シャワーチェア“Air”ミドルSPワンタッチプレミアム 6119-3820

PN-L41841 41,800円(税抜38,000円)

- 重量3.5kgの軽さそのままに、抗菌機能が付いたワンランク上のプレミアム仕様。
- 従来の防カビ、防汚加工に加え、EVA抗菌機能を追加。
- 重量/3.3kg



介購 TAIS/00980-00439

096A-03 シャワーチェア“Air”コンパクトSPワンタッチ 6119-3800

PN-L41431 36,300円(税抜33,000円)

- 重量3.3kg、幅40.5cmでコンパクト。
- 小柄な方に最適です。
- 重量/3.3kg ●色/オレンジ(D)・ブルー(A)・モカブラウン(MB)
- 折りたたみ寸法/幅40.5×奥行13×高さ78~89cm



介購 TAIS/00980-00434

096A-04 シャワーチェア“Air”ワイドSPワンタッチ 6119-3810

PN-L41531 37,950円(税抜34,500円)

- 肘掛け内寸幅42.5cmとゆったり。
- 大柄な方に最適です。
- 重量/3.7kg ●色/オレンジ(D)・ブルー(A)・モカブラウン(MB)
- 折りたたみ寸法/幅49.5×奥行13×高さ87~98cm



介購 TAIS/00980-00433

096A-05 楽らく開閉シャワーベンチ S/U/Sフィット 1114-5640

①楽らく開閉シャワーベンチS ②楽らく開閉シャワーベンチU ③楽らく開閉シャワーベンチSフィット 各 36,300円(税抜33,000円)

- 腰、膝に配慮した折りたたみ操作で、関節疾患の方でも楽に操作できます。



介購 TAIS/①00221-000558 ③000559

096A-06 楽らく開閉シャワーベンチSコンパクト 1114-1500

36,300円(税抜33,000円)

- 押して開く。引いてたたむ。コンパクトサイズ。
- 重量/約4.5kg ●耐荷重/100kg
- 材質/アルミニウム・EVA、脚ゴム=合成ゴム
- グリーン536-096 レッド536-094 ブルー536-095

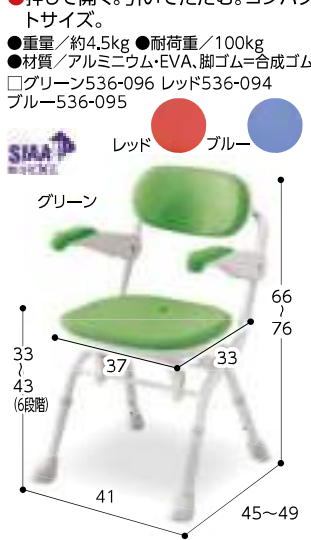

介購 TAIS/00221-000571

096A-07 楽らく開閉シャワーベンチCN 1114-1510

31,900円(税抜29,000円)

- 肘掛けなしコンパクトタイプ。
- 重量/約3.9kg ●耐荷重/100kg
- 材質/アルミニウム・EVA、脚ゴム=合成ゴム
- ブルー536-098 レッド536-097 グリーン536-099



介購 TAIS/00221-000572

介護保険制度

衣類肌着・靴下

歩行補助用品

車いす関連用品

ベッド関連用品

床ずれ防止関連用品

移乗用品

入浴関連用品

排泄・トイレ・おむつ用品

住宅・安全管理

介護予防・レクリエーション

施設用品・防災用品

食事・口腔ケア

自活・自助具

生活・健康用品

シャワー椅子

安寿 楽おりFシリーズ

097A-01 折りたたみシャワーベンチ FS/FU/FSフィット/FC (背付タイプ)

1114-1400

①FS・②FU・③FSフィット 各**34,650円**(税抜31,500円) ④FC(背付タイプ) **29,150円**(税抜26,500円)

●座った姿勢の保持ができない方や浴槽への移乗を楽に行いたい方に。●折りたたみ幅15cm。片手ですばやく折りたたみ、自立します。
●重量/①②③約4kg④約3kg ●折りたたみサイズ/①②幅51×奥行15×高さ82cm③幅46×奥行15×高さ80cm④幅40×奥行15×高さ73cm
●耐荷重/100kg ●材質/本体=アルミ、ソフトパッド=EVA、座面・背もたれ=PE ●色/レッド・グリーン・ブルー
□①=FS:レッド536-050 グリーン536-052 ブルー536-051 □②=FU:レッド536-053 グリーン536-055 ブルー536-054 □③=FSフィット:レッド536-056 グリーン536-058 ブルー536-057 □④=FC(背付タイプ):レッド536-059 グリーン536-061 ブルー536-060

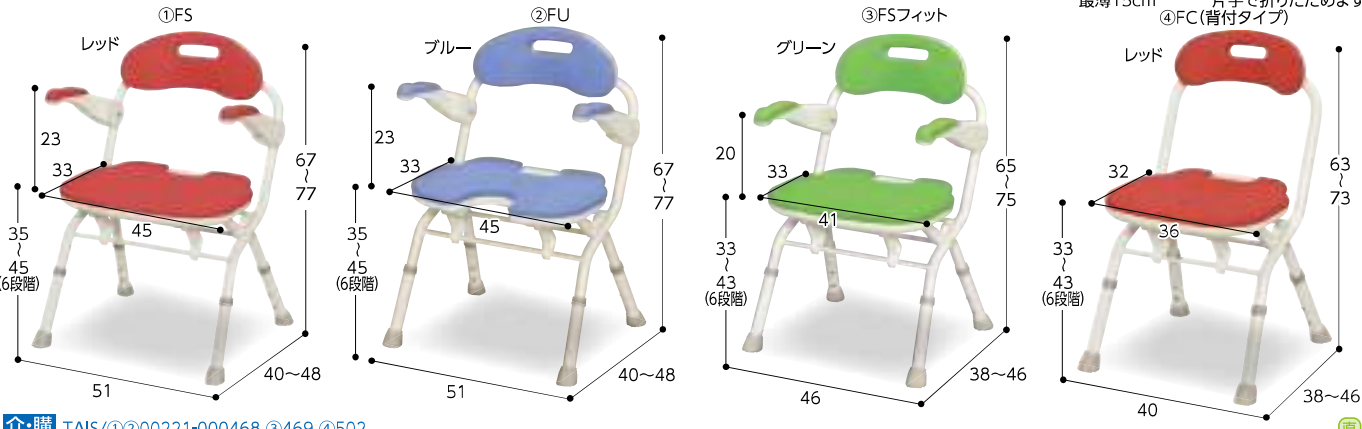

介購 TAIS/①②00221-000468 ③469 ④502

097A-02 温浴シャワーベンチ HPフィット

1114-1470

536-306(レッド) 536-307(ブルー) **121,000円**(税抜110,000円)

●身長・体格に合わせてユニット高さをワンタッチで調節。
●ハンドシャワーがある浴室であれば、設置が可能です。
●重量/6kg ●最大使用者荷重/100kg ●材質/本体・アーム=ポリプロピレン、HPフィット=座面・背もたれ=ポリエチレン、グリップ=エラストマー樹脂、ソフトパッド(座面・背もたれ)=EVA樹脂
□レッド536-306 ブルー536-307
工事不要の温浴シャワーシステム!



介購 TAIS/000221-000551 アロン化成

097A-03 折りたたみシャワーベンチISフィット

1114-1270

①標準タイプ ②骨盤サポートタイプ 各**32,780円**(税抜29,800円)

●浴室にも利用者にもちょうどいいサイズ。
●片手で簡単折りたたみで転倒予防に。
●重量/約4kg ●耐荷重/100kg ●色/レッド・グリーン・ブルー
●材質/①アルミ・PE・PP・エラストマー、②PE、EVA、アルミ

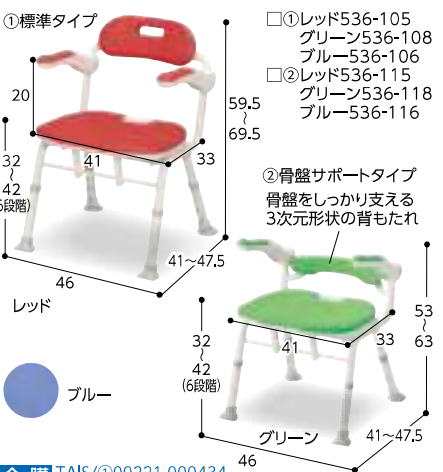

介購 TAIS/①00221-000434 ②00221-000435 アロン化成

097A-04 コンパクト折りたたみシャワーベンチC

1114-1200

①標準タイプ ②骨盤サポートタイプ 各**27,500円**(税抜25,000円)

●狭い浴室にも対応できるコンパクトタイプです。
●片手で、座面を上げるだけの簡単作業で、折りたためます。
●重量/約3kg ●耐荷重/100kg ●材質/本体=アルミ、座面・背もたれ=PE、ソフトパッド=EVA ●色/レッド・グリーン・ブルー



介購 TAIS/①00221-000338 ②00221-000344 アロン化成

097A-05 折りたたみ シャワーベンチ HPフィット

1114-1460

536-070(レッド)・536-071(ブルー) **46,750円**(税抜42,500円)

●全幅が46cmとコンパクトなので、狭い洗い場でも、利用者の移動や介助スペースをより広く確保できます。
●重量/約4.1kg ●耐荷重/100kg
●材質/座面・背もたれ=ポリエチレン、グリップ=エラストマー樹脂、パイプ=アルミニウム



介購 TAIS/00221-000518

097A-06 折りたたみ シャワーベンチ IS

1114-1260

34,100円(税抜31,000円)

●片手でも簡単に折りたたむことができ、折りたたんだ状態でも自立します。跳ね上げ可能な肘掛けで移乗が楽に行えます。
●重量/約5kg ●耐荷重/100kg ●材質/本体=アルミ、ソフトパッド=EVA、座面・背もたれ=PE ●色/レッド・グリーン・ブルー
□レッド536-322 グリーン536-326 ブルー536-320



介購 TAIS/00221-000332

097A-07 シャワーベンチCPE-N

1114-5620

①背付 **23,100円**(税抜21,000円)
②背なし **17,600円**(税抜16,000円)

●背もたれと座面に、着脱可能なソフトパッド付き。
●重量/①3.2kg②2.2kg ●耐荷重/100kg ●材質/座面・背もたれ=PE、ソフトパッド=EVA、パイプ=アルミ ●色/レッド・ブルー
□①=レッド536-302 ブルー536-300 □②=レッド536-312 ブルー536-310



介購 TAIS/①00021-000303②302

097A-08 シャワーベンチ ミニ

1114-8510

①背付 **22,000円**(税抜20,000円)
②背なし **17,050円**(税抜15,500円)

●コンパクトでもしっかり座れます。
●重量/①2.5kg②1.8kg ●耐荷重/100kg ●材質/座部・背もたれ=ポリエチレン、脚パイプ=アルミ、ソフトパッド=EVA
□①=レッド536-172 ブルー536-170 □②=レッド536-182 ブルー536-180
風呂いす並の超コンパクトサイズ。



介購 TAIS/①00021-000270②269

介護保険制度

衣類・肌着・靴下

歩行補助用品

車いす関連用品

ベッド関連用品

床ずれ防止関連用品

移乗用品

入浴関連用品

排泄・トイレ用品

住宅・安全管理

介護予防・レクリエーション

施設用品・防災用品

食事・口腔ケア

自活・自助具

生活・健康用品

098A-01 シャワーチェア「ユクリアン」シリーズ

安心・快適なやわらかクッションで体格やシーンにあう幅広い品揃え。

【介護】



360度座面が回転するので浴槽への移乗がラクラク



かがみずにスペース確保。ワンタッチ折りたたみ機能(④⑥⑧⑩⑫)

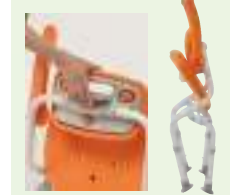

介助しやすいひじかけ(①~⑧⑭)



嗜好性、視認性にあわせて選べる3パターンカラー



品名		品番	価格	重量	サイズ	座面高さ	TAIS 00980-	オーダーコード	
折りたたみ式	ひじかけ・背もたれタイプ	① コンパクトSPおりたたみN	PN-L41321	28,600円(税抜26,000円)	4.1kg	幅 40.5cm 奥行40~46.5cm 高さ 55~65cm	31.5・33.5・35.5・37.5・39.5・41.5cm	000278	6119-3332
		② ミドルSP回転おりたたみN	PN-L41221	39,600円(税抜36,000円)	6.4kg	幅 48.5~52cm 奥行48.5~57cm 高さ 63~73cm	36・38・40・42・44 46cm	000277	6119-3432
		③ ミドルSPおりたたみN	PN-L41721	28,600円(税抜26,000円)	4.3kg	幅 45.5cm 奥行49~57.5cm 高さ 64~74cm	36・38・40・42・44 46cm	000284	6119-3302
		④ ミドルSPワンタッチおりたたみN	PN-L41821	33,000円(税抜30,000円)	5.0kg	幅 45.5cm 奥行49~57.5cm 高さ 64~74cm	36・38・40・42・44 46cm	000285	6119-3312
	背もたれタイプ	⑤ ワイドSPおりたたみN	PN-L41622	28,600円(税抜26,000円)	4.8kg	幅 50.5cm 奥行50~58.5cm 高さ 68~78cm	36・38・40・42・44 46cm	000283	6119-3342
		⑥ ワイドSPワンタッチおりたたみN	PN-L41522	34,650円(税抜31,500円)	5.2kg	幅 50.5cm 奥行50~58.5cm 高さ 68~78cm	36・38・40・42・44 46cm	000281	6119-3382
		⑦ ワイドSP U型おりたたみN	PN-L41621	28,600円(税抜26,000円)	4.7kg	幅 50.5cm 奥行50~58.5cm 高さ 68~78cm	36・38・40・42・44 46cm	000282	6119-3352
		⑧ ワイドSP ワンタッチU型おりたたみN	PN-L41521	34,650円(税抜31,500円)	5.1kg	幅 50.5cm 奥行50~58.5cm 高さ 68~78cm	36・38・40・42・44 46cm	000280	6119-3392
	腰当てタイプ	⑨ コンパクトおりたたみN	PN-L40721	24,200円(税抜22,000円)	3.1kg	幅 40.5cm 奥行40~46.5cm 高さ 55~65cm	31.5・33.5・35.5・37.5・39.5・41.5cm	000273	6119-3442
		⑩ コンパクトワンタッチおりたたみN	PN-L41421	28,600円(税抜26,000円)	3.7kg	幅 40.5cm 奥行40~46.5cm 高さ 55~65cm	31.5・33.5・35.5・37.5・39.5・41.5cm	000279	6119-3322
		⑪ ミドルおりたたみN	PN-L42121	26,400円(税抜24,000円)	3.3kg	幅 45.5cm 奥行49~57.5cm 高さ 64~74cm	36・38・40・42・44 46cm	000287	6119-3422
		⑫ ミドルワンタッチおりたたみN	PN-L42221	30,800円(税抜28,000円)	3.9kg	幅 45.5cm 奥行49~57.5cm 高さ 64~74cm	36・38・40・42・44 46cm	000288	6119-3412
据置式	コンパクト	⑬ コンパクト腰当ておりたたみN	PN-L40921	23,100円(税抜21,000円)	2.8kg	幅 40.5cm 奥行40~46.5cm 高さ 47~57cm	31.5・33.5・35.5・37.5・39.5・41.5cm	000274	6119-3402
		⑭ ミドルSP腰当ておりたたみN	PN-L42021	26,400円(税抜24,000円)	4.0kg	幅 45.5cm 奥行49~57.5cm 高さ 48~58cm	36・38・40・42・44 46cm	000286	6119-3405
据置式	コンパクト	⑮ コンパクトスツールN	PN-L41021	20,900円(税抜19,000円)	2.0kg	幅 39.5~40.5cm 奥行36.5~37.5cm 高さ 32~42cm	32・34・36・38・40・42cm	000275	6119-3470
		⑯ コンパクトスツール背付N	PN-L41121	23,100円(税抜21,000円)	2.5kg	幅 36.5~37.5cm 奥行40.5~41.5cm 高さ 60~70cm	32・34・36・38・40・42cm	000276	6119-3480

●耐荷重/100kg ●材質/フレームパイプ=アルミ、座部・背もたれ=ポリエチレン、背もたれ・座面クッション=EVA樹脂 ●色/オレンジ(D)・ブルー(A)・モカブラウン(BR)

パナソニック

介護 介護保険購入対象商品

入浴関連用品

介護保険制度

衣類 肌着・靴下

歩行補助用品

車いす 車いす関連用品

ベッド関連用品

床すれ防止関連用品

移乗用品

入浴関連用品

排泄・トイレ、おむつ用品

住宅・安全管理

介護予防・レクリエーション

防災用品

施設用品・コミュニケーション

食事・口腔ケア

自活・自助具

生活・健康用品

シャワー椅子

099A-01 やわらかシャワーチェア クレオ

快適な座り心地と使いやすさを両立しました。 **介購**

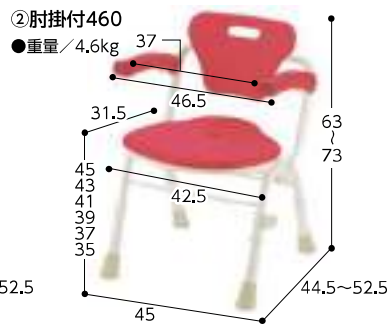

① 背付460	19190	30,800円 (税抜28,000円)
② 肘掛付460	19193	38,500円 (税抜35,000円)
③ 背付390	19211	30,800円 (税抜28,000円)
④ 肘掛付520	19215	41,800円 (税抜38,000円)
⑤ 腰当付390	19215	27,500円 (税抜25,000円)

●材質/
付=座面・背もたれ:ポリエチレン、ソフト座面・ソフト背もたれ:EVA樹脂、脚:アルミ、ゴム脚:合成ゴム、シャワーフック:ポリアセタール
肘掛付=座面・背もたれ:ポリエチレン、ソフト座面・ソフト背もたれ:EVA樹脂、脚:アルミ、ゴム脚:合成ゴム、シャワーフック:ポリアセタール、肘掛け:(本体部)ポリプロピレン、(先端部)熱可塑性エラストマー
●耐荷重/100kg

TAIS/①00426-000116 ②00426-000117
③00426-000128 ④00426-000129
⑤00426-000127

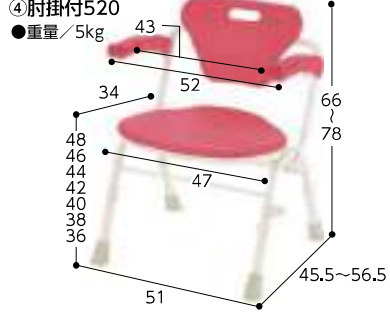
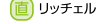

介護保険制度

衣類・肌着
靴下

歩行補助用品

車いす関連用品

099A-02 シャワーチェア 楽湯 STS背付き/背無し 3214-1050

①背付き 7234 **16,940円**(税抜15,400円)
②背無し 7233 **13,970円**(税抜12,700円)
●スタンダードシャワーチェア。
●重量/①2.7kg②1.9kg ●耐荷重/100kg
●材質/アルミ、座部・背もたれ=PE、座面パット・背もたれパット=EVA、ゴムキャップ=EVA



左右にシャワー受け付。
介購 TAIS/①00576-000050 ②49 島製作所

099A-03 シャワーベンチMini 背無し 7117-3400

SB-12 **10,670円**(税抜9,700円)
●シャワーヘッド取り付け可能。
●重量/1.7kg ●耐荷重/100kg
●材質/アルミ、ポリエチレン、ポリプロピレン、ステンレス、合成ゴム



背無しタイプのシャワーベンチ。
介購 TAIS/00690-000027 マキテック

099A-04 シャワーベンチMini 背付 7117-3410

SB-11 **13,310円**(税抜12,100円)
●シャワーヘッド取り付け可能。
●重量/2.3kg ●耐荷重/100kg
●材質/アルミ、ポリエチレン、ポリプロピレン、ステンレス、合成ゴム



背付タイプのシャワーベンチ。
介購 TAIS/00690-000028 マキテック

099A-05 やわらかシャワーチェア ワイド背無し 9202-3501

19,800円(税抜18,000円)
●ソフトパッドで、やさしい座り心地。ワイドタイプの座面です。
●重量/2.5kg ●耐荷重/100kg
●材質/ポリエチレン、アルミ、EVA他

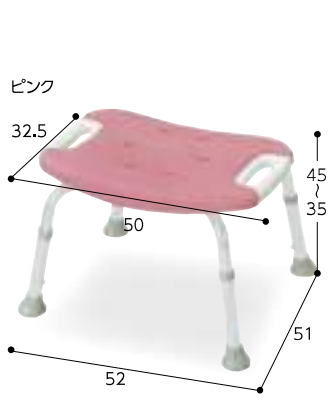

介購 TAIS/00426-000020 Ritchel

ベッド関連用品

床ずれ防止
関連用品

移乗用品

入浴関連用品

排泄・トイレ
おもちゃ用品

住宅・安全管理

099A-06 シャワーベンチ G-STYLE 2106-2100

17,600円(税抜16,000円)
●収納時にはコンパクトに折りたたみができ、自立します。
●座面、背もたれ、肘掛けはやわらかいクッションを使用。
●重量/2.7kg
●耐荷重/100kg
●座面サイズ/39.5×36cm
●材質/フレーム素材=アルミ・PE・PP、手すり素材=ウレタン
背クッション・座面クッション=EVA
ゆったり座れて安定感も抜群。2.7kgと非常に軽い。

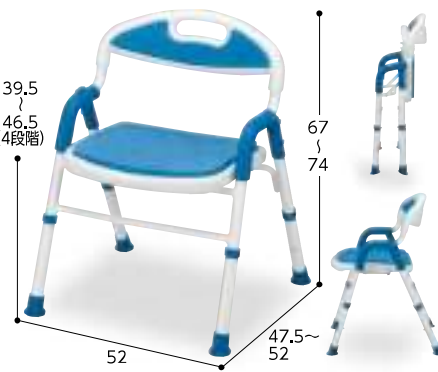

介購 TAIS/00455-000048 豊通オールライフ

099A-07 折りたたみ式シャワーチェアー 1112-0700

①U型 HS2070 **34,100円**(税抜31,000円)
②角型 HS2110 **34,100円**(税抜31,000円)
●高い肘かけ位置で楽な着座を実現。
●ゆったりサイズで背中・わき腹も楽に洗えます。
●重量/①3.9kg②3.7kg ●最大使用者体重/120kg ●座面サイズ/①40×37cm②41×33cm ●材質/アルミ・ステンレス・ポリエチレン(座面・背もたれ)・合成ゴム・ABS樹脂・EVA
①U型 ②角型

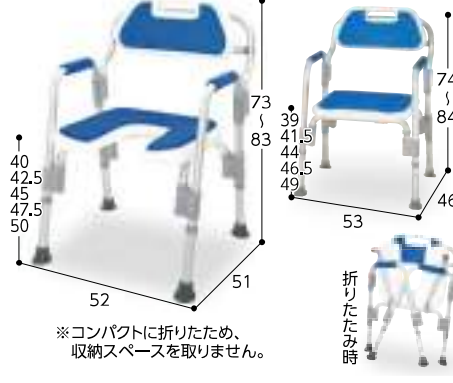

介購 TAIS/①00428-000032 ②29 アクションジャパン

099A-08 折りたたみ式シャワーチェアー 1112-0600

FY9993 **35,200円**(税抜32,000円)
●背もたれが後ろに倒せるので、背中洗いも楽々。
●コンパクトに折りたたみ、収納スペースを取りません。
●重量/4.2kg ●座面サイズ/53×34cm ●最大使用者体重/120kg ●材質/アルミ・ポリエチレン・EVA・合成ゴム・ABS樹脂・ステンレス



介購 TAIS/00428-000031 アクションジャパン

介護予防
レクリエーション

施設用品
防災用品

食事・口腔ケア

自活・自助具

生活・健康用品

100A-01 ユニプラスシャワーチェア BSU15/BSU12/BSU16 2505-2350

①BSU15(ミドル) 37,950円(税抜34,500円) ②BSU12(コンパクト) 35,200円(税抜32,000円) ③BSU16(スマート) 28,600円(税抜26,000円)

- 「コンパクト」なのに「広く座れる」、新しい肘かけデザイン。
- ユニットバスに調和するコンパクトなシャワーチェア!
- 折りたたみ寸法/幅①45.5②③40.5×奥行22×高さ①79.5②76③69cm
- 重量/①4.9kg②約4.6③約3.1kg ●座面サイズ/①40×32.5cm②③38×29.5cm
- 耐荷重/①100kg②③80kg ●材質/フレーム=アルミニウム合金、座面・背もたれ=ポリエチレン、パッド=EVA樹脂
- 色/ホワイト・ブラック・レッドオレンジ

デザイン性の高いユニットバスに置いてても快適な空間を壊さないようにデザイン。



介購 TAIS/①00030-000238 ②000217 ③000239

幸和製作所

100A-02 シャワーチェア 楽湯くるまるコンパクト 3214-1010

7450 20,020円(税抜18,200円)

- 座面は90度ずつ360度回転可能で方向転換に便利です。
- 介護に便利な座面回転シャワーチェア。



- 重量/2kg ●耐荷重/80kg
- 材質/本体=アルミパイプ、パッド=EVA

介購 TAIS/00576-000022

鳥製作所

100A-03 折りたたみ シャワーチェア 楽湯DX 3214-1000

7250 25,300円(税抜23,000円)

- 移乗に便利な肘掛け跳ね上げ式。
- 重量/3.9kg ●座面サイズ/38×32cm
- 背もたれ高さ調節/2段階(ピッチサイズ約3cm)
- 耐荷重/100kg ●材質/本体=アルミ、パッド=EVA、座面・背もたれ=PE

折りたたみ自立します。シャワー受け付。



介購 TAIS/00576-000020

鳥製作所

100A-04 折りたたみシャワーチェア 楽湯SA 3214-1030

7650 24,200円(税抜22,000円)

- 座面・背もたれパッド・ゴムキャップが防カビ仕様。
- 重量/約3.4kg ●座面サイズ/38.5×32cm
- 耐荷重/100kg ●材質/本体=アルミ、パッド=EVA、座面・背もたれ=ポリエチレン

折りたたみはコンパクト、自立式タイプ。

NEW



介購 TAIS/00576-000054

鳥製作所

100A-05 湯チェア23 1304-1240

(肘あり/レッド)UC118 39,380円(税抜35,800円)

- 折りたたみ時に自立するので場所をとりません。
- 背もたれの角度も調整できます。
- 座面が最大50cmまで高く調節できるので、立ち座りが楽に行なえます。

- 重量/約5kg ●耐荷重/80kg ●材質/フレーム=アルミ、PA、PE、シート=EVA

片手でひらいて、たたむができる折りたたみシャワーチェア。

NEW



介購 TAIS/00129-000346

ウチエ

100A-06 すま〜いるコンパクト 1201-1401

FCRS シャワーベンチ 35,200円(税抜32,000円)

- 背もたれ手すり付きで、使用者の姿勢を保持します。
- オプション部品を付け替えれば、ポータブルトイレにもなります。
- 重量/4.1kg ●材質/本体=アルミ(シルバー色粉末塗装)、グリップ部=発泡ゴム、背もたれ・座面=ポリエチレン ●オプション/座面:10,800円(税抜)、便器:1,700円(税抜)、ソフトシート:5,200円(税抜)、U字型座面:8,700円(税抜)

すま〜いるコンパクトがお風呂からトイレまで1台で大活躍!!

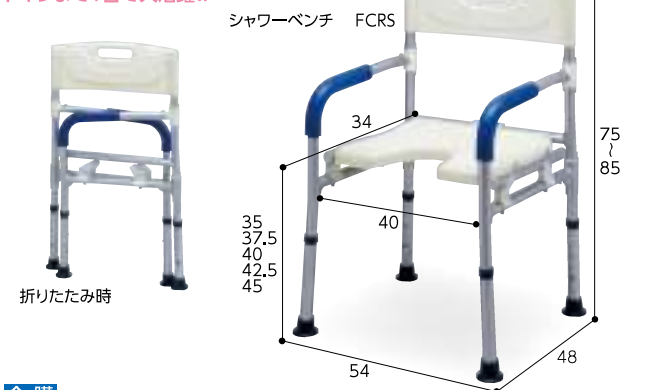

介購 TAIS/①FCRS00465-000059

部品はすべて簡単脱着式(オプション)



イーストアイ

100A-07 シャワーベンチすま〜いるワイドタイプ 1201-1000

FCRSW 39,600円(税抜36,000円)

- 最大使用者体重150kg。ワイドな座面と手すり内幅54cmでゆったり座れます。
- 手すり内幅/54cm ●重量/5.2kg ●耐荷重/150kg ●材質/本体フレーム=アルミ製、グリップ部=発泡ゴム、座面・背もたれ=ポリエチレン

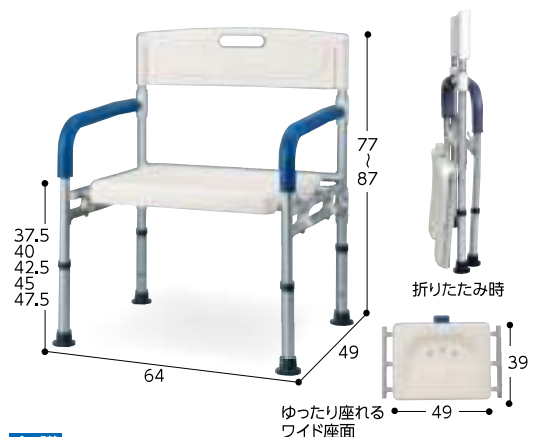

介購 TAIS/00465-000063

イーストアイ

介購 介護保険購入対象商品

介護保険制度

衣類 肌着・靴下

歩行補助用品

車いす関連用品

ベッド関連用品

床ずれ防止関連用品

移乗用品

入浴関連用品

排泄・トイレ・おむつ用品

住宅・安全管理

介護予防・レクリエーション

施設用品・防災用品

食事・口腔ケア

自活・自助具

生活・健康用品

浴槽台

101A-01 軽量浴槽台“あしぴた”シリーズ 1114-8800

軽くて持ちやすいから出し入れラクラク。



浴槽台※で最軽量クラス 2.0kg〜 ※自重で沈めるタイプ

楽に取り出しできる 持ち手

水切れのよい 貫通構造

らくらく高さ調節 1か所調節できるので簡単です。

タイプ	高さ(cm)	重量	カラー	品番	価格
①ジャスト8-12	8~12	約2.2kg	レッド	536-588	23,100円 (税込)
			ブルー	536-589	
			グリーン	536-590	
			レッド	536-550	
②ジャスト12-20	12~20	約2.3kg	ブルー	536-551	23,100円 (税込)
			グリーン	536-552	
			レッド	536-591	
			ブルー	536-592	
③ジャスト20-30	20~30	約2.5kg	ブルー	536-593	24,750円 (税込)
			グリーン	536-555	
			レッド	536-556	
			グリーン	536-557	
④ジャスト16-26	16~26	約2.4kg	レッド	536-594	24,750円 (税込)
			ブルー	536-595	
			グリーン	536-596	
			レッド	536-560	
⑤ジャストソフト8-12	8~12	約2.5kg	ブルー	536-597	24,750円 (税込)
			グリーン	536-598	
			レッド	536-599	
			ブルー	536-585	
⑥ジャストソフト12-20	12~20	約2.5kg	レッド	536-586	24,750円 (税込)
			ブルー	536-587	
			グリーン	536-588	
			レッド	536-589	
⑦ジャストソフト20-30	20~30	約2.8kg	ブルー	536-586	24,750円 (税込)
			グリーン	536-587	
			レッド	536-588	
			ブルー	536-589	
⑧ジャストソフト16-26	16~26	約2.6kg	ブルー	536-586	24,750円 (税込)
			グリーン	536-587	
			レッド	536-588	
			ブルー	536-589	
⑨ミニ12-20	12~20	約2.0kg	レッド	536-570	23,100円 (税込)
			ブルー	536-571	
			グリーン	536-572	
			レッド	536-575	
⑩ミニ16-26	16~26	約2.1kg	ブルー	536-576	23,100円 (税込)
			グリーン	536-577	
			レッド	536-580	
			ブルー	536-581	
⑪ミニソフト12-20	12~20	約2.3kg	ブルー	536-582	24,750円 (税込)
			グリーン	536-583	
			レッド	536-584	
			ブルー	536-585	
⑫ミニソフト16-26	16~26	約2.4kg	レッド	536-586	24,750円 (税込)
			ブルー	536-587	
			グリーン	536-588	
			レッド	536-589	

●耐荷重/100kg ●材質/本体:スライド支柱=アルミニウム、脚ゴム=エラストマー(防カビ加工)・ポリプロピレン、天板=すべり止めシート:エラストマー・ポリプロピレン、ソフトクッション:EVA
 紹介 TAIS/①00221-000614②000560③000615④000561⑤000616⑥000562⑦000617⑧000563⑨000564⑩000565⑪000566⑫000567 アロン化成

101A-02 ステンレス製浴槽台R“あしぴた” 1114-0860

自重で沈み、吸盤付の脚ゴムで横滑りを防止します。お湯をはった後も浴槽に設置可能。

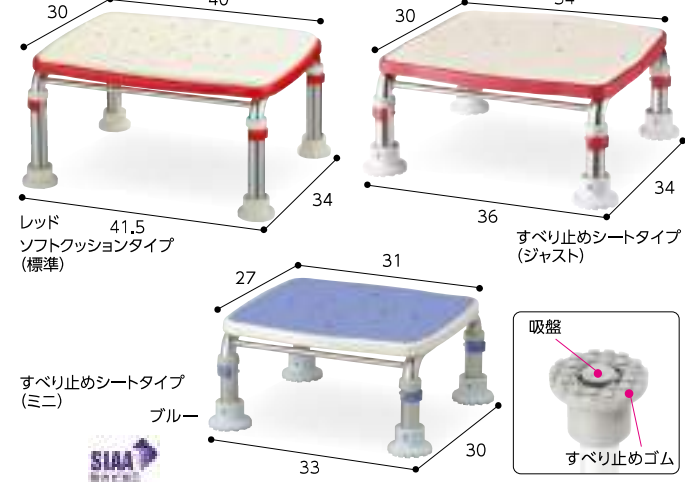

すべり止めシートタイプ(レッド・ブルー)

タイプ	高さ(cm)	重量	カラー	品番	価格
10	10	約2.8kg	レッド	536-440	24,530円 (税込)
12-15	12-15	約3.1kg	ブルー	536-441	
15-20	15~20	約3.3kg	レッド	536-442	25,630円 (税込)
17.5-25	17.5~25	約3.4kg	ブルー	536-443	
20-30	20~30	約3.6kg	レッド	536-444	25,630円 (税込)
			ブルー	536-445	

タイプ	高さ(cm)	重量	カラー	品番	価格
ジャスト10	10	約2.4kg	レッド	536-490	24,530円 (税込)
ジャスト12-15	12-15	約2.7kg	ブルー	536-491	
ジャスト15-20	15~20	約2.9kg	レッド	536-492	25,630円 (税込)
ジャスト17.5-25	17.5~25	約3.0kg	ブルー	536-493	
ジャスト20-30	20~30	約3.2kg	レッド	536-494	25,630円 (税込)
			ブルー	536-495	

タイプ	高さ(cm)	重量	カラー	品番	価格
ミニ10	10	約2.2kg	レッド	536-460	24,530円 (税込)
ミニ12-15	12-15	約2.5kg	ブルー	536-461	
ミニ15-20	15~20	約2.6kg	レッド	536-462	25,630円 (税込)
			ブルー	536-463	

●耐荷重/100kg ●材質/本体=ステンレス、脚ゴム・天板=エラストマー
 ソフトクッションタイプ(レッド) ※ソフトタイプにはブルーはありません。

タイプ	高さ(cm)	重量	カラー	品番	価格
ソフト10	10	約2.6kg	レッド	536-450	25,630円 (税込)
ソフト12-15	12-15	約2.8kg	レッド	536-452	
ソフト15-20	15~20	約3.0kg	レッド	536-454	26,840円 (税込)
ソフト17.5-25	17.5~25	約3.2kg	レッド	536-458	
ソフト20-30	20~30	約3.3kg	レッド	536-456	26,840円 (税込)
ジャストソフト10	10	約2.3kg	レッド	536-500	
ジャストソフト12-15	12-15	約2.6kg	レッド	536-501	26,840円 (税込)
ジャストソフト15-20	15~20	約2.8kg	レッド	536-502	
ジャストソフト17.5-25	17.5~25	約2.9kg	レッド	536-503	26,840円 (税込)
ジャストソフト20-30	20~30	約3.1kg	レッド	536-504	

●耐荷重/100kg ●材質/本体=ステンレス、脚ゴム=エラストマー、天板=EVA アロン化成

101A-03 浴槽台“Air”シリーズ コンパクト/レギュラー 6119-3610

●重量1.5kg!軽いのにしっかり安定します。
 ●4辺どこでも取っ手。楽々取り出し、自流水抜き良好。
 ●カビが根付かず、汚れも付きにくい!防カビ防汚タイプ。

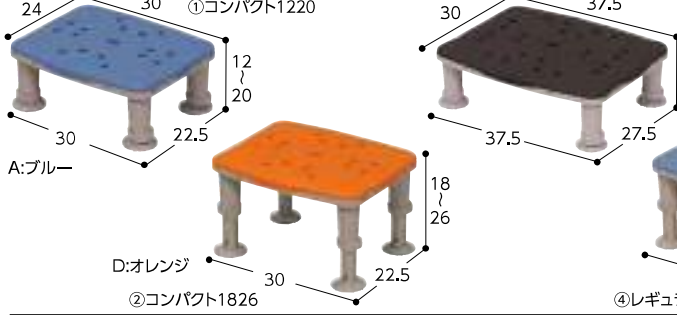

コンパクト

タイプ	重量	カラー	価格
①コンパクト1220 PN-L11120	1.5kg	ブルー オレンジ モカブラウン	22,000円 (税込)
②コンパクト1826 PN-L11126	1.6kg	ブルー オレンジ モカブラウン	

レギュラー

タイプ	重量	カラー	価格
③レギュラー1220 PN-L11220	1.7kg	ブルー オレンジ モカブラウン	23,100円 (税込)
④レギュラー1826 PN-L11226	1.8kg	ブルー オレンジ モカブラウン	

●材質/天面クッション・脚ゴム=エラストマー、フレーム=アルミ、高さ調整ピン=アルミ・ポリプロピレン

紹介 TAIS/①00980-000392②000393③000394④000395

102A-01 浴槽台「ユクリア」シリーズ

6119-2790

状態変化にあわせられる幅広高さ調整(5段階)。

軽量タイプ ※()内はレギュラー

ソフトタイプ ※()内はレギュラー

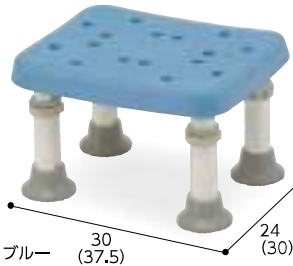
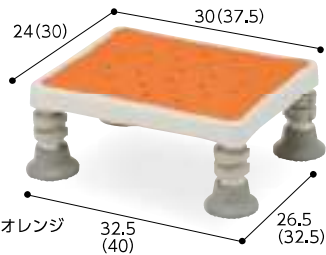

簡単操作で5段階の調整が可能。



大腿骨頸部骨折などで人工関節術後は脱臼回避のために座面を高くします。

モカブラウン 介・購 TAIS/(軽量コンパクト1220)00980-000263

タイプ	高さ(cm)	重量	カラー	品番	価格
軽量コンパクト1220	12~20	2.0kg	ブルー	PN-L11720A	20,900円 (税抜19,000円)
			オレンジ	PN-L11720D	
			モカブラウン	PN-L11720BR	
軽量コンパクト1826	18~26	2.1kg	ブルー	PN-L11726A	22,000円 (税抜20,000円)
			オレンジ	PN-L11726D	
			モカブラウン	PN-L11726BR	
軽量レギュラー1220	12~20	2.4kg	ブルー	PN-L11820A	22,000円 (税抜20,000円)
			オレンジ	PN-L11820D	
			モカブラウン	PN-L11820BR	
軽量レギュラー1826	18~26	2.5kg	ブルー	PN-L11826A	22,000円 (税抜20,000円)
			オレンジ	PN-L11826D	
			モカブラウン	PN-L11826BR	

タイプ	高さ(cm)	重量	カラー	品番	価格
ソフトコンパクト1220	12~20	2.3kg	ブルー	PN-L11520A	23,100円 (税抜21,000円)
			オレンジ	PN-L11520D	
			モカブラウン	PN-L11520BR	
ソフトコンパクト1826	18~26	2.4kg	ブルー	PN-L11526A	24,200円 (税抜22,000円)
			オレンジ	PN-L11526D	
			モカブラウン	PN-L11526BR	
ソフトレギュラー1220	12~20	3.2kg	ブルー	PN-L11620A	24,200円 (税抜22,000円)
			オレンジ	PN-L11620D	
			モカブラウン	PN-L11620BR	
ソフトレギュラー1826	18~26	3.3kg	ブルー	PN-L11626A	24,200円 (税抜22,000円)
			オレンジ	PN-L11626D	
			モカブラウン	PN-L11626BR	

●扱いやすい軽量タイプとお尻にやさしいソフトタイプ。
●耐荷重/100kg ●材質/軽量タイプ:天板=ポリプロピレン、フレーム=アルミ、脚ゴム=エチレンプロピレンゴム、ソフトタイプ:座面クッション=EVA樹脂、本体フレーム=アルミ、脚ゴム=エチレンプロピレンゴム ●色/A:ブルー-D:オレンジ-BR:ブラウン
パナソニック

102A-02 安寿高さ調節付浴槽台R(ソフト)

1114-8611

①標準②ミニ

各 24,090円(税抜21,900円)

●軽量で取り外し簡単。お湯を入れた後でも、設置できます。



●重量/①約2.4kg ②約1.8kg ●材質/ポリプロピレン、エラストマー、EVA ●耐荷重/100kg

介・購 TAIS/00221-000326

アロン化成

102A-03 すべり止め浴そう台N (コンパクト・ワイド)

9202-4450

●すべり止め加工の天板で、安定した踏み心地。
●防カビ加工を施しているため、お手入れやすく衛生的です。

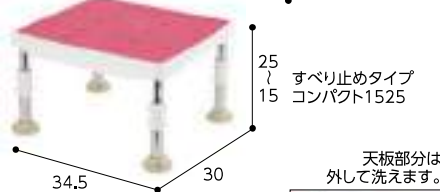
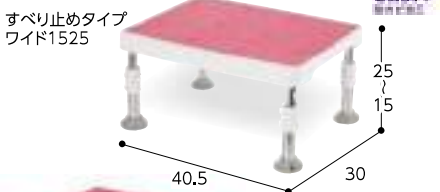

●耐荷重/100kg ●材質/脚=ステンレス、天板シート=すべり止め:熱可塑性エラストマー、天板=ポリプロピレン

タイプ	高さ(cm)	カラー	重量	価格
コンパクト1525	15~25	ピンク	2.7kg	27,500円 (税抜25,000円)
ワイド1525			3kg	30,800円 (税抜28,000円)

介・購 TAIS/(コンパクト)00426-000122 (ワイド)00426-000123

リッチェル

102A-04 ユニプラス 浴槽内いす80×120-200

2505-2420

BSN09

各 24,750円(税抜22,500円)

●最低床で使用すると深く浸かって温まることが出来ます。



●重量/2.8kg ●材質/アルミニウム合金 ●耐荷重/100kg

介・購 TAIS/00030-000219

幸和製作所

102A-05 バスアシスト

6064-0100

RRT613-R(右仕様)
-L(左仕様)

387,200円(税抜352,000円)



●自宅の浴槽にも取付、取外しが可能。
●転落防止の手すりや背もたれや座面の回転、自動で昇降する椅子により補助します。
●簡単な操作なので介護も楽です。

※浴槽寸法や形状により設置できない場合があります。



●重量/約7.8kg ●耐荷重/80kg ●材質/本体=アルミ、ポリエチレン(座面)、ポリプロピレン(バックレスト)、コントローラー=ABS樹脂、ステンレス

TAIS/01929-000001

ハイレックスコーポレーション

102A-06 バスリフト

4514-2100

①本体 EWB100SR 392,700円(税抜357,000円)

②トランスファーボード EWB200R 36,520円(税抜33,200円)

③バスリフト接続キット EWBP200 4,015円(税抜3,650円)

④背あてボード EWBP106 40,260円(税抜36,600円)

⑤ワイドシート EWBP105RR 70,620円(税抜64,200円)

●リモコン操作でシート部が上下し、浴槽内への出入りや立ち座りをサポート。バッテリー式で取付も簡単です。

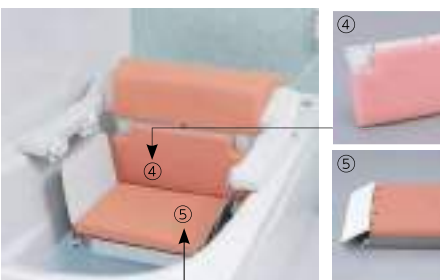

※写真は標準シートです。大柄な方でも安心して使えるワイドサイズ。標準シートと差替えて、ご使用ください。

●サイズ/①幅64.5~76×奥行57.5×高さ15cm④幅46.2×奥行7.3×高さ22.3cm⑤幅41×奥行32×高さ78.5cm ●重量/20kg ●材質/(本体)HIPS、SUS304、(シート)発泡PE、SUS304、SUS305 ●耐荷重/100kg

TOTO

介・購 介護保険購入対象商品

介護保険制度

衣類肌着・靴下

歩行補助用品

車いす関連用品

ベッド関連用品

床ずれ防止関連用品

移乗用品

入浴関連用品

排泄・トイレ、おむつ用品

住宅・安全管理

介護予防・レクリエーション

施設用品・防災用品

コミュニケーション

食事・口腔ケア

自活・自助具

生活・健康用品

浴槽手すり

103A-01 入浴グリップ「ユクリア」シリーズ 6119-3007

幅広い浴槽に対応でき、コーナーに寄せて設置できるので横向きのまま動作が可能。



在来工法浴槽専用タイプ			ユニットバス専用タイプ		
浴槽カーブ 3cm対応		浴槽カーブ 5cm対応		浴槽カーブ 3cm対応	
浴槽壁厚み 4.5~13cm対応		浴槽壁厚み 12~20cm対応		浴槽壁厚み 4.5~13cm対応	
浴槽壁厚み 12~20cm対応		浴槽壁厚み 4.5~13cm対応		浴槽壁厚み 12~20cm対応	
コンパクト130 PN-L12211 23,650円 (税抜21,500円)	130 PN-L12011 30,800円 (税抜28,000円)	200 PN-L12012 30,800円 (税抜28,000円)	コンパクト130脚付 PN-L12311 36,300円 (税抜33,000円)	コンパクト130脚付 PN-L12313 36,300円 (税抜33,000円)	コンパクト200脚付 PN-L12312 38,500円 (税抜35,000円)

ブルー
●重量/2.9kg
※対応傾斜角度:8°

モカブラウン
●重量/3.2kg
※対応傾斜角度:8°

オレンジ
●重量/3.3kg
※対応傾斜角度:8°

コンパクト130脚付
●重量/4.5kg
※浴槽対応高さ:38.5~60cm
※対応傾斜角度:13°

コンパクト130脚付
●重量/4.4kg
※対応傾斜角度:13°

コンパクト200脚付
●重量/4.6kg
※200脚付Sもございませ
38,500円
※対応傾斜角度:13°

「ユクリア」シリーズは3色からお選びいただけます。

● ブルー

● モカブラウン

● オレンジ

103A-02 浴槽手すり UST-130R 1114-8770

レッド 536-616・ブルー 536-617・グリーン 536-620 **30,360円**(税抜27,600円)

- 浴槽・浴室での姿勢や動作をサポート。
- フレームには軽量のアルミを使用。
- 重量/3.5kg ●材質/アルミニウム・エラストマー・ポリプロピレン・ポリエチレン ●色/レッド・ブルー・グリーン

カチッと鳴るまでノブを回せば適正な強さで締め付け可能です。

色々な角度で握りやすい形状の内グリップ。

取付可能浴槽の縁幅 4.5~13cm

アロン化成

103A-03 浴槽手すり UST-130N/200N 1114-8740

①UST-130N レッド 536-612・ブルー 613・グリーン 618 **35,200円**(税抜32,000円)

②UST-200N レッド 536-614・ブルー 615・グリーン 619 **36,300円**(税抜33,000円)

- 安定した動作が行えるグリップ形状。体を支えながら浴槽をまたげます。
- 重量/①3.8kg②4kg ●材質/アルミ・ステンレス・エラストマー・PP

浴槽への出入りと浴槽内での姿勢保持に。

取付可能浴槽の縁幅 ①4.5~13cm ②11.5~20cm

アロン化成

103A-04 浴槽手すり UST-165W 1114-8714

レッド 536-610・ブルー 536-611 **40,040円**(税抜36,400円)

- 幅広い浴槽に対応するタイプで、R形状のコーナーにも取り付け可能。
- グリップは浴槽上縁から11~26cmの範囲で設定できます。
- 重量/4.6kg ●材質/ステンレス・エラストマー ●色/レッド・ブルー

R形状の浴槽コーナー部分にも取り付け可能。3cmまでの湾曲幅に対応出来ます。

付け替えなしでどこからでも握れる内グリップ。

取付可能浴槽の縁幅 8~16.5cm

アロン化成

103A-05 浴そう手すりX 9202-1350

①在来工法130 **27,500円**(税抜25,000円) ②ユニットバス130L ③ユニットバス130H 各 **36,300円**(税抜33,000円)

体を捻らずに手すりを掴んで跨ぎ動作を行える浴槽手すり。

- 重量/①3.3kg・②4kg・③4.1kg ●耐荷重/80kg
- 材質/フレーム=ステンレス、手すり部分=エラストマー

①在来工法130 ③ユニットバス130H

取付可能浴槽の縁幅 4.5~13cm

リッチェル

103A-06 ユニプラス 浴槽手すり UB兼用 130 2505-2430

BSH01 **35,200円**(税抜32,000円)

- ユニットバス、在来工法どちらの浴槽にも1台で対応可能。
- サイズ/幅16×奥行25~34.5×高さ51.5~78cm ●グリップ高/13~18cm ●重量/4.2kg
- 材質/アルミニウム合金、グリップ表面=エラストマー ●色/ホワイト・レッドオレンジ

ユニットバス専用スペーサーでユニットバスにも取付可能

ホワイト レッドオレンジ

取付可能浴槽の縁幅 スペーサーあり 2.5~13cm スペーサーなし 4.5~15cm

幸和製作所

103A-07 バスグリップ 3214-1080 **20,350円**(税抜18,500円)

- 滑り止め付き。ナイロン樹脂使用で、わずか1.5kgの超軽量。
- 重量/1.5kg ●耐荷重/80kg ●材質/スライドアーム=アルミ合金、本体=ナイロン樹脂

毎日の入浴が楽しみに。

取付可能浴槽の縁幅 5.5~14cm

鳥製作所

104A-01 湯へグリップ(ワイド)

6301-1510

42,900円(税抜39,000円)

- 最大23cmまでの浴槽の縁幅に対応。
- 浴槽内での身体を安定させる内グリップ付き。
- 材質/ステンレス(SUS304)粉体塗装仕上 ●手すり/単泡EPDMソフトスポンジ ●重量/3kg

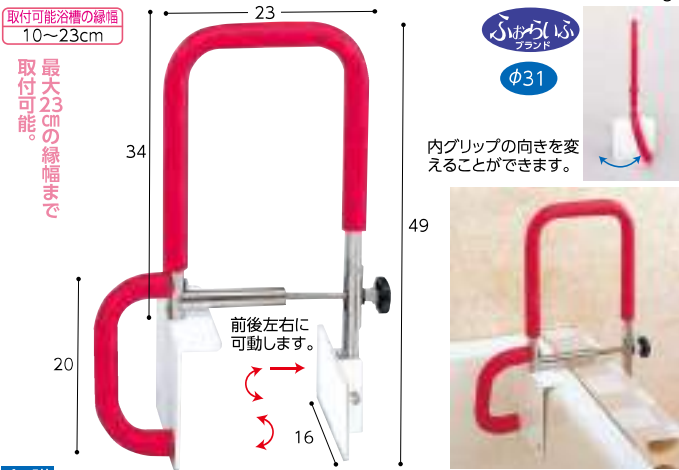

介購 TAIS/00076-000105

104A-02 エルグリップ

6301-0300

41,800円(税抜38,000円)

- 据え置き型の狭い浴槽(内釜式)専用手すりです。風呂のコーナーに固定でき出入する面を広く使用できます。立ち上がり補助バーとしても便利。
- 重量/2kg ●材質/本体=ステンレス、手すり=単泡EPDMソフトスポンジ

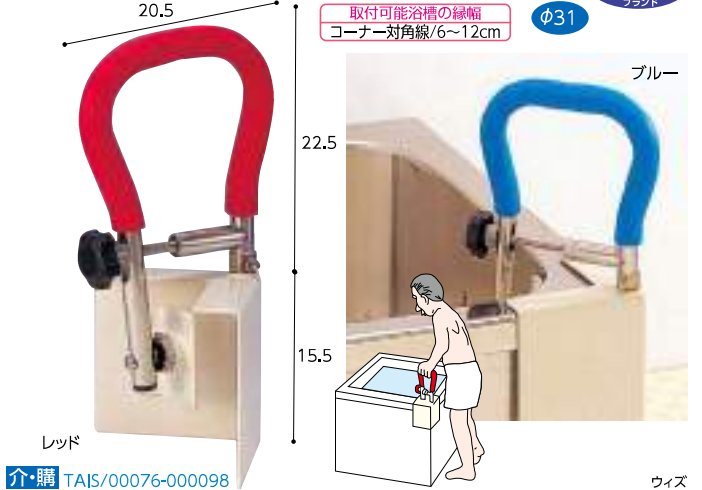

介購 TAIS/00076-000098

104A-03 ユニットバス対応浴そう手すり UST-130UB 1114-8780 ・ UST-130UB ショート 1114-8785

- ①UST-130UB (レッド 536-630、ブルー 536-631、グリーン 536-632)
- ②UST-130UBショート(レッド 536-640、ブルー 536-641、グリーン 536-642)

各38,500円(税抜35,000円)

- 床面に接した脚が、浴槽への無理な荷重を抑制。
- トルク制御で浴槽を傷つけずしっかりと固定できます。
- 浴槽高さ対応範囲/①38.5~60.5cm②30.5~44.5cm ●サイズ/①幅21×奥行30.5~36.5×高さ49.5~80.5cm②幅21×奥行30.5~36.5×高さ41.5~64.5cm ●重量/①4.5kg②4.4kg ●材質/フレーム=アルミニウム、グリップ支柱=ステンレス、カバー=ポリプロピレン、グリップ表面=エラストマー被覆(防カビ加工) ●本体付属品/六角レンチ

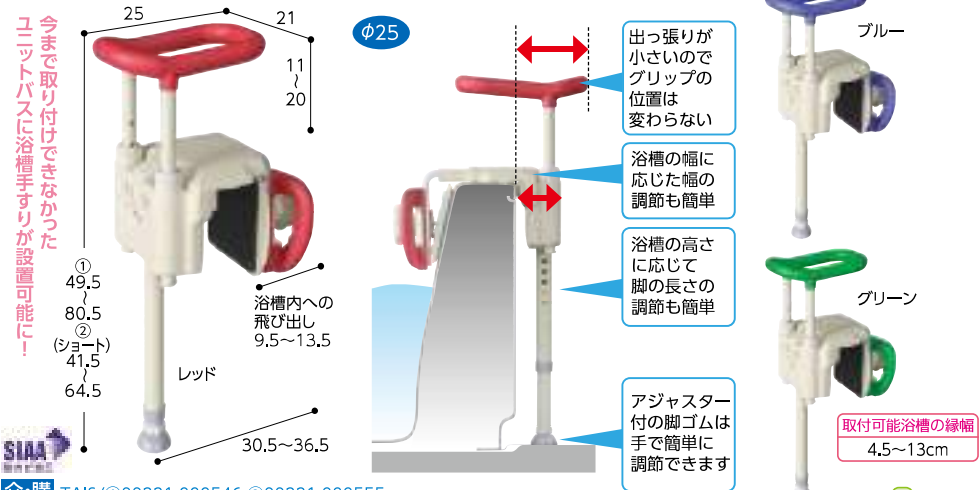

介購 TAIS/①00221-000546 ②00221-000555

104A-04 浴槽手すり UST-130

1114-8713

レッド 536-600
ブルー 536-601
26,400円(税抜24,000円)

- 浴槽内でも安心して体位を維持できる浴槽内グリップ付。
- サイズ/幅20×奥行27~33×高さ37~39cm ●重量/3.9kg ●材質/ステンレス・エラストマー・ポリプロピレン



介購 TAIS/00221-000284

104A-05 マスカット ポールタイプII

6502-1110

MP-2000-210
グリップ緑2個付
44,000円(税抜40,000円)

MP-2000-800
リングアーム(緑)付
56,100円(税抜51,000円)

- 湾曲浴槽に対応。多様な浴槽形状に取り付けが可能です。
- 高位位置を支持できるので安心して入浴できます。 **NEW**
- 耐荷重/80kg
- 材質/ポリプロピレン樹脂、手すり部分はアルミ(PP樹脂被膜)



長いレバーで楽々ロック 着脱可能なカバー 横ずれ防止機能

介購 TAIS/(MP-2000-210)00254-000390 (MP-2000-800)00254-000393

設置可能な浴槽

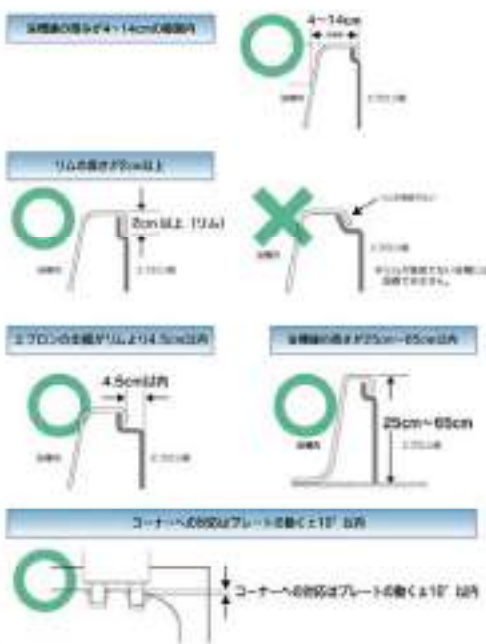

マスカット・ポールタイプIIの特徴
ユニットバスに取り付け可能な縦型手すり「マスカット」ポールタイプ。天井への負荷が小さく、浴槽のエプロンを触ることなく取り付けが可能です。



DIPPERホクメイ

介購 介護保険購入対象商品

介護保険制度

衣類・肌着・靴下

歩行補助用品

車いす・車いす関連用品

ベッド関連用品

床ずれ防止関連用品

移乗用品

入浴関連用品

おむつ・トイレ

住宅・安全管理

介護予防・レクリエーション

施設用品・防災用品

食事・口腔ケア

自活・自助具

生活・健康用品

浴室手すり/バスボード

105A-01 たちあつぱII 浴室用

8101-1040

①CKA-Y23

155,760円(税抜141,600円)

②CKA-Y24

126,830円(税抜115,300円)

- 浴室・脱衣所での立ち上がり、歩行、移乗をサポートします。
- 工事不要、置くだけで使用可能。水回りでも安心なステンレス製です。



①CKA-Y23



②CKA-Y24



前・横からの立ち上がり補助、入浴補助、つたい歩きの補助ができます。

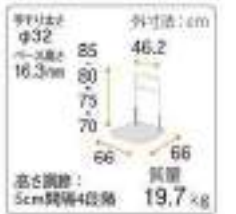
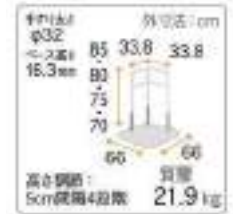

- サイズ/①幅66×奥行66×高さ70~85cm ●重量/①21.9kg②19.7kg ●耐荷重/100kg
- 材質/手すり=プラスチック被覆ステンレスパイプ、ジョイント=プラスチック、ベース・スタンド=ステンレス、マット=PVC・マグネット

矢崎化工

爽やかなブルーグリップ。握りやすい形状。

105A-02 浴槽ボード

7117-2000



YS-3674 14,520円(税抜13,200円)

- 表面は滑り止め加工を施しているので安心。
- 幅広で安定感バツグン。
- 水切りの為の排水用穴付き。
- サイズ/幅74×奥行36×高さ18cm
- 手すり高さ/8cm ●ボード厚み/4cm
- 重量/約2.2kg ●耐荷重/100kg
- 材質/本体=ポリプロピレン

浴槽ボードを使用した入浴の手順



取付可能浴槽
内幅:44~68cm

介購 TAIS/00690-00010

マキテック

105A-03 バスボードBタイプ(Grabバー付)

3103-1300

RB1113

22,000円(税抜20,000円)

- 浴槽に橋渡しして両サイドを固定。
- 入浴の出入りに腰掛けると大変便利。

座面が平らなタイプで、安定性に優れています。



取付可能浴槽
内幅:41~63cm

- サイズ/幅68×奥行30×高さ11.5cm
- グリップの太さ/φ22mm
- ボード厚み/2.8cm ●耐荷重/130kg
- 材質/2本のアルミパイプとポリプロピレンの一体成型 ●重量/2.03kg

介購 TAIS/(幅68cm)00174-000006

相模ゴム工業

浴槽壁をまたいで入ることに不安のある方に。

105A-04 バスボードU

1114-0900



S 535-092 31,900円(税抜29,000円)

L 535-095 34,650円(税抜31,500円)

- 段差を抑えた薄型タイプ。
- 浴槽への取り付けも簡単です。
- 滑りにくい素材で握りやすいグリップ。
- サイズ/幅68(73)×奥行32×高さ21cm ●手すり高さ/12cm ●グリップの太さ=φ30mm ●ボード厚み/2.5cm ●重量/S=3.4kg、L=3.6kg ●耐荷重/100kg ●材質/本体・グリップ=ポリプロピレン、芯材=ステンレス

工具不要

- S:取付可能浴槽
内幅:50~63cm
- L:取付可能浴槽
内幅:55~68cm

介購 TAIS/(U/S)00221-000120

アロン化成

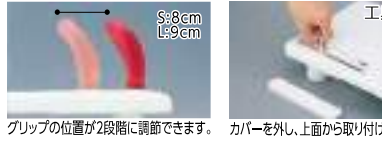

湯気の中でも見やすいオレンジ色のグリップです。

105A-05 バスボードフレッシュ

3103-1500



幅69 RB1014 22,000円(税抜20,000円)

幅74 RB1017 22,000円(税抜20,000円)

- 一方の端が幅広く動きやすい形。
- 手すりは握りやすい楕円形。
- スベリ止めの表面模様付。
- 水切りの排水孔付。

- サイズ/幅69cm=幅69×奥行36×高さ12.3cm、幅74cm=幅74×奥行36×高さ12.3cm ●グリップの太さ=φ30mm
- ボード厚み/3.5cm ●耐荷重/130kg ●材質/ポリプロピレン ●重量/幅69cm=2.1kg、幅74cm=2.3kg
- 熱可塑性エラストマー

幅69:取付可能浴槽
内幅:39~63cm

幅74:取付可能浴槽
内幅:44~68cm

介購 TAIS/(幅69cm)00174-000008

相模ゴム工業

しなやかに、安定した体勢で移乗できます。

105A-06 バスボード

6119-3010



S VALSBDLOR 26,400円(税抜24,000円)

L VALSBDLOR 28,600円(税抜26,000円)

- 浴槽にしっかり固定できます。
- 握りやすくソフトな手触りのグリップ。
- グリップの位置は変更できます。
- サイズ/S=幅72×奥行32×厚み2.2cm、L=幅82×奥行32×厚み2.2cm ●グリップ太さ=φ30mm ●手すり高さ/15cm (S・L共通) ●重量/S型=3.5kg、L型=3.9kg ●耐荷重/100kg ●材質/本体=ポリプロピレン、芯材=ステンレス

- S:取付可能浴槽
内幅:33~69cm
外幅:64~75cm
浴槽縁幅:3cm以上
- L:取付可能浴槽
内幅:43~79cm
外幅:74~85cm
浴槽縁幅:3cm以上



介購 TAIS/(S型)00980-000057 (L型)00980-000058

パナソニック

厚さ約2cmの薄型。浴槽の縁が曲線でも固定できます。

105A-07 バスボード

軽量タイプ

6119-3020



S VAL11001 26,400円(税抜24,000円)

L VAL11002 28,600円(税抜26,000円)

- 軽量・薄型で使いやすい。浴槽の縁が曲線でも4箇所可動式トッパーで固定できます。
- グリップの位置は変更できます。
- サイズ/S=幅73×奥行28×厚さ2cm、L=幅82×奥行28×厚さ2cm ●手すりの高さは6cm (S・L共通) ●重量/S=2.7kg、L=2.9kg ●耐荷重/100kg ●材質/本体=ポリプロピレン、芯材=ステンレス

- S:取付可能浴槽
内幅:29~65cm
外幅:71cm以上
浴槽縁幅:4cm以上
- L:取付可能浴槽
内幅:38~74cm
外幅:80cm以上
浴槽縁幅:4cm以上



介購 TAIS/(Sタイプ)00980-000099 (Lタイプ)00980-000100

パナソニック



106A-01 バスボード H-S・H-L (はねあげくん)

1114-0910

- ①H-S 535-102 **46,200円**(税抜42,000円)
- ②H-L 535-105 **46,200円**(税抜42,000円)
- 座面のはねあげが可能のため、本体を取り除くことなく浴槽に浸ることができます。
- 立位移乗にも使用可能で、ボードに手を乗せて身体を安定させます。
- サイズ/①幅76×奥行40cm②幅82×奥行40cm ●ボード厚み/3.5cm ●重量/①5.8kg②5.9kg ●材質/表面=ポリプロピレン、補強フレーム=ステンレス

立位移乗での使用時

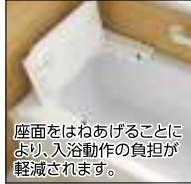

座位移乗での利用時

座面をはねあげることにより、入浴動作の負担が軽減されます。

取付可能浴槽
内幅H-S 56~69cm
浴槽縁幅:3.5cm以上

取付可能浴槽
内幅H-L 62~75cm
浴槽縁幅:3.5cm以上

広め座面の外付け移乗台。

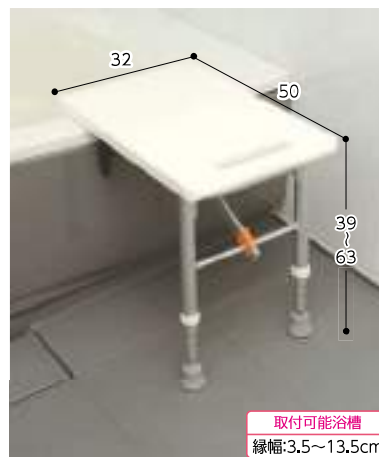

取付可能浴槽
縁幅:3.5~13.5cm

106A-02 移乗台 N-500

6119-3110

VAL13001 **39,600円**(税抜36,000円)

- 場所をとらない折りたたみ式。
- 36~60cmまでの浴槽の高さに対応可能で、体重が移動しやすいよう本体に、にぎりやすい部分を設けました。
- 浴槽対応高/36~60cm
- 重量/3.7kg ●耐荷重/100kg
- 材質/シート=ポリプロピレン 脚パイプ=アルミ

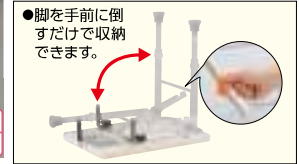

●脚を手前倒すだけで収納できます。

介購 TAIS/①00221-000516②517

アロン化成

介購 TAIS/00980-000105

パナソニック

106A-03 プラスのこ湯快Dタイプ (オーダーメイド)

3201-1000

- ①41×70cm **24,530円**(税抜22,300円)
- ②41×90cm ③52×70cm **28,710円**(税抜26,100円)
- ④52×90cm **35,310円**(税抜32,100円)

- 浴室に合わせた「オーダーすのこ」。
- 重量/1㎡あたり約15kg(高さ15cmまで)*高さ240mmまで、製造可能です。別途見積をいたします。●材質/ポリスチレン、(アジャスター)ステンレス

洗い場に
合わせて
オーダー可能。
※表記のサイズ以外も
対応できます。金額は
参考価格です。



介購 TAIS/00148-000020

106A-04 浴室すのこ カラリ床

4514-2200

- 浴室の段差を解消し、「カラリ床」が床の水たまりも解消します(中央部は端より6~7mm盛り上がっています)。すき間調整材は11~50mmのすき間を調整できます。
- 材質/ポリプロピレン、塩化ビニール●耐荷重/120kg

長さを5mmピッチでカットできる
「オーダー対応」。
(浴室内に敷き詰めて使用します。)
※オーダーは別途料金

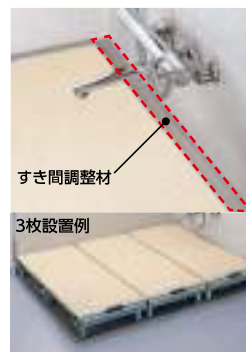

すき間調整材
3枚設置例



5mmピッチでカット!

サイズ	幅			すき間調整材 (すき間11~50mm用)
	25	30	40	
長さ(cm)	95	21,780円(税抜19,800円)	23,650円(税抜21,500円)	30,690円(税抜27,900円)
	125	28,710円(税抜26,100円)	30,690円(税抜27,900円)	40,260円(税抜36,600円)

介購 TAIS/00189-000164

TOTO

106A-05 スノコ ちょうせい君

4121-0100

高さ6.5~9cm **27,500円**(税抜25,000円) 高さ8.5~13.5cm **29,700円**(税抜27,000円)

- 軽くて丈夫。天板にスベリ止め加工済。
- 排水部分も取外し型で製作可能。
- 多少の採寸違いは手のごでカット可能。
- サイズ/間口40×奥行90×高さ6.5~9cm・8.5~13.5cm ※段差により4種類のアジャスターを使用します。●重量/6kg(規格品) ●材質/天板=ポリスチレン、根太=樹脂、アジャスター=SUS304、補強バー=アルミ ●色/アイボリー・ピンク・ブルー

すべての浴室に対応可能。
洗い場の広さや段差に合わせたオーダー式。
ユニットバス形状、変形スノコ製作可能。

特注サイズ
対応商品

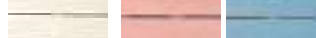

※根太の部分を変えることにより22~27cmまでの特注も可能。



特注で6.5~22cmまで
微妙な高さも調整可能!!

介購 TAIS/01213-000002

バリアフリータケウチ

106A-06 浴槽内スノコ

8101-2000

61,160円(税抜55,600円)

- ステンレス被覆パイプ ●重量/4.9kg ●材質/(マット・ボード)EVA樹脂、ABS樹脂、(フレーム)ステンレス被覆パイプ ●色/ピンク・ブルー・グリーン・ライトグリーン・ブラウン

浴槽に合わせてオーダー可能。
※表記のサイズ以外も対応できます。
金額は参考価格です。



特注サイズ
対応商品

介購 TAIS/00055-000023

矢崎化工

介購 介護保険購入対象商品

介護保険制度

衣類肌着
靴下

歩行補助用品

車いす
車いす
関連用品

ベッド関連用品

床すれ防止
関連用品

移乗用品

入浴関連用品

排泄・トイレ、
おむつ用品

住宅・安全管理

介護予防、
レクリエーション

施設用品、
コミュニケーション、
防災用品

食事・口腔ケア

自活・自助具

生活・健康用品

移乗台/洗髪器/簡易浴槽/シャワーキャリー

107A-01 まどか(回転盤付) **6301-2500**

ロータイプ(レッド) **55,000円**(税抜50,000円)
 ハイタイプ(レッド) **55,000円**(税抜50,000円)

●回転盤付の入浴補助台です。
 ●浴槽のフチに簡単にセットできます。
 ●腰をかけて回転移動するので、足腰に負担をかけません。
 ●高さ調節は外パイプが2.5cmピッチ(8段階)、内パイプが1cmピッチ(2段階)ですから、どんな浴槽にもほぼ水平にセットできます。
 ●折りたたみため収納がラク。
 ●高さ調節式/ロータイプ=約28.5~51cm、ハイタイプ=約39.5~61cm ●重量/4.1kg ●耐荷重/80kg ●材質/フレーム=ステンレス(SUS304)、シート=発泡ポリエチレン ●折りたたみ式

狭いお風呂に最適。浴槽の高さに応じて、
 ハイタイプ・ロータイプの
 2タイプよりお選び下さい。

レッド

30.5
厚さ 2
レッド
31

ポルトとバネの力で浴槽にしっかりと固定できます。

取付表

取り付け幅 (cm)	ロータイプ		ハイタイプ	
	最低	最高	最低	最高
4	約28.5	約49.0	約39.5	約59.5
6	約29.0	約49.5	約40.0	約60.0
8	約30.0	約50.5	約41.0	約60.5
10	約31.5	約51.0	約41.5	約61.0

※取り付ける浴槽の縁幅により高さが変わります。

紹介 TAIS/00076-000101

107A-02 バスベンリー® レギュラーII **1411-1820**

BB-009 **58,800円**(税抜52,800円)

●中央にくぼみがあるので、浴槽が広く使えます。

取付可能浴槽
 内幅:51~65cm

座ったままで浴槽の中央部まで足が運べます。

手すりとはどちら側にも付け替え可能です。

●サイズ/幅70×奥行30×高さ20cm、回転盤=φ27×高さ2cm ●重量/3.4kg ●耐荷重/85kg ●材質/本体=強化アルミ、回転板=無吸水性ウレタン・アルミ、手すりはステンレス(芯材)・ウレタン巻

直径27
70
30

紹介 TAIS/01138-000011

107A-03 バスベンリー® デラックスII **1411-1810**

BB-007 **58,820円**(税抜46,200円)

●座面が回転し、座ったままで浴槽まで足を運べます。

取付可能浴槽
 縁幅:4.5~12cm

手すりとはどちら側にも付け替え可能です。

●サイズ/幅35×奥行27×高さ36cm、回転盤=φ27×高さ2cm ●重量/4.5kg ●耐荷重/80kg ●材質/ステンレス・無吸水性ウレタン ●付属品/アタッチメント

φ33
17.5
25
35
直径27

紹介 TAIS/01138-000009

107A-04 ターンテーブル **1108-0400**

ターンテーブル **18,700円**(税抜17,000円)
 スライド式 **28,600円**(税抜26,000円)

●ターンテーブルは身体の方転換に、スライド式ターンテーブルは方向転換と横移動の両方に使えます。サビないので、浴槽などの水まわりでの使用に最適です。
 ●サイズ/直径36.5×厚み2.5cm、スライド式=直径36.5×厚み2.5×全長51.6cm ●重量/1.6kg、スライド式=2.2kg
 ●材質/ポリウレタン・ABS樹脂

直径36.5
ターンテーブル
51.6
スライド式
アマノ

紹介 TAIS/01138-000009

107A-05 オカモト洗髪器 サツパリさん **1508-1710**

1123A **19,800円**(税抜18,000円)

●洗髪槽が外側に広く洗髪作業が楽。
 ●サイズ/幅63×奥行49×高さ16.5cm
 ●重量/570g ●材質/本体=ポリウレタン
 ●使用目安温度/約40℃
 ●セット/洗髪器本体、付属品(防水シート・排水ホース・ハンドポンプ・エプロン・専用ポルト2本・枕・エア抜き栓)

寝たまま洗髪できるコンパクトな洗髪器。

防臭・抗菌加工(本体)

JAN 4547691702975

オカモト

107A-06 オカモト浴槽 ニュー湯つくん **1508-2900**

1111A **71,280円**(税抜64,800円)

●空気を入れて膨らませるだけの簡易浴槽です。
 ●サイズ/最大幅72×全長180×全高30cm ●容量/約140L
 ●重量/2.1kg(本体のみ) ●材質/本体=ポリウレタン、付属品=ポリ塩化ビニル ●耐熱温度/約70℃ ●セット/浴槽本体、付属品(防水シート・排水ホース1m・ステップポンプ・洗髪ベルト)

使用後はコンパクトにため、持ち運びも簡単。

紹介 JAN 4970520273931

オカモト

107A-07 座位安定シャワーキャリー SY-20 **4102-1701**

121,000円(税抜110,000円)

●身体を包む様な背もたれ形状と座面が7度傾斜しているので、姿勢が安定します。
 ●材質/アルミ、発泡ウレタン ●耐荷重/80kg

上下スライド式アームサポート
 肘掛けが座面の位置まで下がるので移乗が楽に入ります。

●印が座骨を支えるから、おしりが落ちにくく、座面が安定しやすい。

●重量/15kg
 88.2
45
40
50.9
88
単位/cm
ワイト110mm

●材質/アルミ軽合金、ステンレス ●耐荷重/100kg

紹介 TAIS/00495-000070

ピジョン

107A-08 フローラ **7202-2100**

MH-2 **112,000円** 税別

●コンパクト構造で在宅向きです。
 ●収納に場所もとりません。

耐水性のあるシャワー用車いす。

●重量/13.1kg
 90
46.5
42
92.5
51
単位/cm

折りたたみ式
 ひじはね上げ
 フットレスト着脱
 ノーバンクタイヤ

●材質/アルミ軽合金、ステンレス ●耐荷重/100kg

紹介 TAIS/00122-000625

ミキ

介護保険制度

衣類・肌着・靴下

歩行補助用品

車いす関連用品

ベッド関連用品

床ずれ防止関連用品

移乗用品

入浴関連用品

排泄・トイレ

住宅・安全管理

介護予防・レクリエーション

施設用品・防災用品

食事・口腔ケア

自活・自助具

生活・健康用品

108A-01 移動もできるシャワーチェア
ウーゴ君 2403-0650

SCA-01 96,800円(税抜88,000円)

- シャワーチェアとして快適に使用でき安定して移動もできます。
- 座面高・ハンドル高が調節可能。
- 材質/本体フレーム=アルミ(一部ステンレス使用)、背・座・アームレスト各種パッド=EVA樹脂、ハンドルグリップ=TPR、フットレスト=ポリアミド●耐荷重/100kg ●折りたたみ時サイズ/幅49×高さ100~104.5×奥行40cm

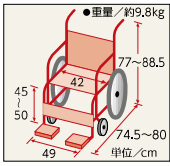

- 折りたたみ式
- ひじはね上げ
- ステップはね上げ
- キャスターロック

NEW



シャワーヘッドホルダー付き

※浴室内でご使用ください。

介購 TAIS/00093-00064 ケアメディックス

108A-02 TY535 アルミ製シャワーチェア
E・DXタイプ 5215-5300

E/スチール製キャスター(後輪ダブルストッパー) 35,090円(税抜31,900円)

DX/ステンレス製キャスター(後輪ダブルストッパー) 60,500円(税抜55,000円)

- アルミ製の軽量タイプ。
- 座部に補強ステー付でさらに安心。
- 材質/本体=アルミ製、シート部=スポンジ・ビニールレザー仕上げ
- 耐荷重/80kg ●車輪/φ10cm

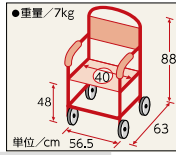

車輪ストッパー

※写真はEタイプ



介購 JAN (Eタイプ)4519856002824 日進医療器

108A-03 シャワー用車いすKS2 2107-1300

クリあり 103,180円(税抜93,800円)

- 病院・施設等で人気の定番モデル。タイヤが大きく段差の乗り越えが行いやすいです。
- 材質/本体=ステンレス、EVA、ポリ塩化ビニール

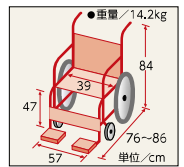

落とし込み式アームサポート
肘掛を座面まで下ろすと乗換動作が楽々。

イエロー

介購 カムラサイクル

108A-04 シャワーキャリー LX-II 7301-2502

No.5022 110,000円(税抜100,000円)

- ひじ掛けは左右独立のはね上げタイプ。
- 市販のバケツを取り付ける事で簡易トイレとして使用可能。
- 収納時サイズ/幅53×奥行35.5×高さ71cm
- 材質/本体=アルミ製、背もたれ=ナイロン、座面=EVA樹脂 ●耐荷重/80kg

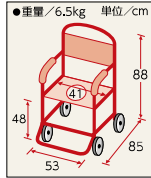

- 折りたたみ式
- ひじはね上げ
- ステップはね上げ
- キャスターロック



コンパクトに折りたたみ自立します

ひじ可動式

介購 TAIS/00095-00070 睦三

108A-05 シャワーキャリーLW 7301-2500

No.5001 110,000円(税抜100,000円)

- 設置トイレにも対応。
- 肘掛は回転ハネ上げ式。
- 座り心地のいい成型ソフトシート。
- 適便器サイズ/高さ41×幅41cm以下
- 材質/本体=アルミ製、背もたれ=ナイロン、座面=EVA樹脂
- 耐荷重/80kg

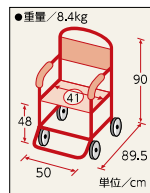

- ひじはね上げ
- ステップはね上げ
- ステップスイングアウト
- キャスターロック
- 安全ベルト

介購 TAIS/00095-00067 睦三

108A-06 水まわり用車いす 4514-3400

①4輪キャスタータイプ 119,680円(税抜108,800円)

- ②水はねガード 6,270円(税抜5,700円)
- 浴室・室内移動用として使えます。
- トイレでは座ったまま用を足すことが出来ます。
- 材質/アルミ塗装仕上げ ●耐荷重/100kg ●重量/7.4~8.4kg

小回りが利く
省スペースタイプ



トイレでご使用の場合は必ずご購入下さい。
② 水はねガード EW59016

介購 TAIS/①00187-00065 TOTO

108A-07 シャワーラクリクSAL 1304-0950

①SRC007(穴無し) 212,300円(税抜193,000円)

②SRC009(U型) 210,100円(税抜191,000円)

- 体圧分散や座位保持に…リクライニングシャワーキャリー。
- 材質/本体=アルミ・ステンレス
- 重量/約20.5kg
- 耐荷重/100kg

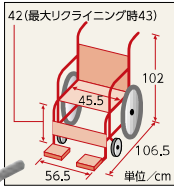

- ひじはね上げ
- フットレストはね上げ
- フットレスト着脱



①穴無し

②U型

介購 TAIS/①00129-000300 ②302 ウチエ

108A-08 はいねーる4輪自在SAL 1304-0960

①HNJ023(穴無し) 236,500円(税抜215,000円)

②HNJ024(U型) 234,300円(税抜213,000円)

- 介護しやすく座面が上がる自在輪で方向転換も楽々リクライニングシャワーキャリー。
- 材質/本体=アルミ・ステンレス
- 重量/約22.5kg
- 耐荷重/100kg

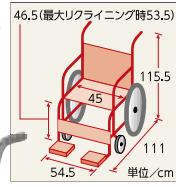

②U型

- ひじはね上げ
- フットレストはね上げ
- フットレスト着脱



①穴無し

介購 TAIS/①00129-000298 ②299 ウチエ

108A-09 はいねーるSAL 1304-0970

①HN015(穴無し) 233,200円(税抜212,000円)

②HN016(U型) 231,000円(税抜210,000円)

- 介護しやすく座面が上がるリクライニングシャワーキャリー。
- 材質/本体=アルミ・ステンレス
- 重量/約23.5kg
- 耐荷重/100kg

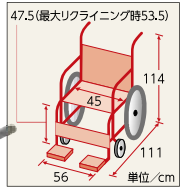

①穴無し

- ひじはね上げ
- フットレストはね上げ
- フットレスト着脱



②U型

介購 TAIS/①00129-000296 ②297 ウチエ

シャワーキャリー

109A-01 くるくるチェアD 1304-0800

①U型 ②O型 各 **116,600円**(税抜106,000円)
 ③穴無し **118,800円**(税抜108,000円)
 ●座面が360度回転(45度ごとにロック)。
 ●肘掛は左右ともはね上げ式。
 ●フットレストは片側ずつ着脱可能で長さ3段階調節(32.5~37.5cm)。
 ●材質/本体=アルミ・ステンレス
 ●耐荷重/100kg



介購 TAIS/①00129-000089 ②108 ③109

①~⑥共通シート



109A-02 シャワーラク シャワーラク4輪自在 1304-1700 1304-1800

シャワーラク ①U型 ②O型 各 **102,300円**(税抜93,000円)
 シャワーラク ③穴無し **104,500円**(税抜95,000円)
 シャワーラク4輪自在 ④U型 ⑤O型 各 **102,300円**(税抜93,000円)
 シャワーラク4輪自在 ⑥穴無し **104,500円**(税抜95,000円)
 ●フットプレートを付け替えることによって、奥行が15.5cm短くなります。
 ●フットプレートを前輪上部に取り付け可能。奥行き①②72、④⑦4.5cmとコンパクト。
 ●材質/本体=アルミ・ステンレス ●耐荷重/100kg SALタイプは+6,600円(税込)

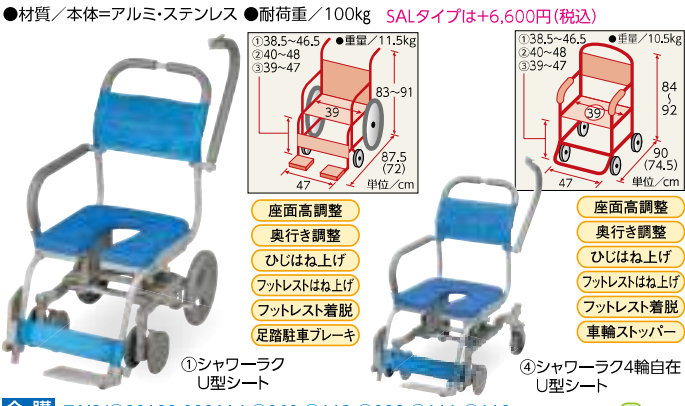

介購 TAIS/①00129-000114 ②062 ③113 ④098 ⑤111 ⑥112

109A-03 楽チル 1304-1900

①U型 ②O型 各 **147,400円**(税抜134,000円)
 ③穴無し **149,600円**(税抜136,000円)
 ●シートを傾けてゆったりできるコンパクトなシャワーキャリー。
 ●背もたれと座面の角度を保ったまま、座面ごと後に倒せます。
 ●材質/本体=アルミ・ステンレス
 ●耐荷重/100kg



介購 TAIS/①00129-000177 ②173 ③175

SALタイプ

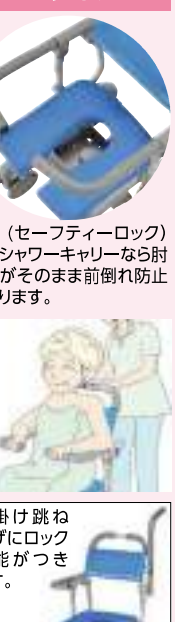

109A-04 シャトレチェア LUII SAL 1304-1880

①U型 **137,500円**(税抜125,000円)
 ②U型シートバケツ付 **141,460円**(税抜128,600円)
 ●シャワーにもトイレにも介護ができる幅狭キャリー。
 ●4輪自在で狭いスペースでもラクラク小回り。
 ●SAL(セーフティロック)で前倒れ防止。
 ●材質/本体=アルミ・ステンレス
 ●耐荷重/100kg ●重量/13.5kg



介購 TAIS/①00129-000344 ②345

109A-05 シャワースカールE 1304-0940

①メッシュ ②O型 ③U型 各 **117,700円**(税抜107,000円)
 ④穴無し **119,900円**(税抜109,000円)
 ●持ち運び、収納に便利な折りたたみシャワーキャリー。
 ●材質/本体=アルミ・ステンレス
 ●重量/①②③約12.5kg
 ●耐荷重/約100kg



介購 TAIS/①00129-000290 ②91 ③293 ④292

109A-06 シャワーラクV・4輪自在V 1304-1831

V・4輪自在V ①U型 ②O型 各 **107,800円**(税抜98,000円)
 V・4輪自在V ③穴無し **110,000円**(税抜100,000円)
 ●脚部が左右に開いて移乗しやすいコンパクトなシャワーキャリー。
 ●材質/本体=アルミ・ステンレス
 ●重量/12kg(4輪自在は11.5kg)
 ●耐荷重/約100kg
 SALタイプは+6,600円(税込)

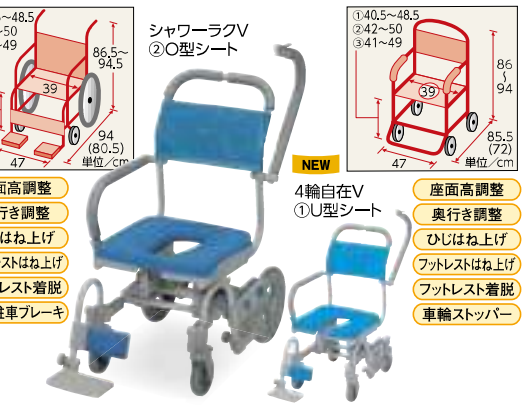

介購 TAIS/(シャワーラクV)①00129-000256 ②254 ③255 (シャワーラク4輪自在V)①262 ②260 ③261

109A-07 ヘッドレストD 1304-0630

7063 **29,700円**(税抜27,000円)
 ●ウチエのシャワーキャリー専用のヘッドレスト。
 ●シャワーキャリー使用時に頭部を支えます。

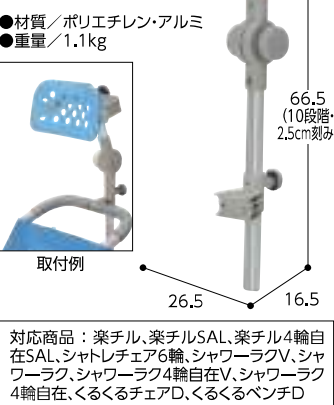

介購 TAIS/00129-000179

介護保険制度

衣類・肌着

歩行補助用品

車いす関連用品

ベッド関連用品

床ずれ防止関連用品

移乗用品

入浴関連用品

排泄・トイレ

住宅・安全管理

介護予防

コミュニケーション

食事・口腔ケア

自活・自助具

生活・健康用品

110A-01 入浴サポートクッションII

1503-0310

- 裏面全体は水抜きの良いメッシュ素材です。 ●中材ビーズと側地表面にカビの発生を抑える抗菌・防カビ加工。
- 材質/側地表面=ポリエステル100%(立体メッシュ防カビ加工)、側地裏面=ポリエステル100%(メッシュ)、中身=ポリエチレン(自沈抗菌ビーズ)

①枕型大 厚さ:約8cm

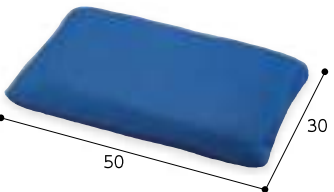

特殊浴槽での肩口・足まわりの保護。
浴槽内での首まわり・ひざ関節等の保護。

②枕型小 厚さ:約8cm

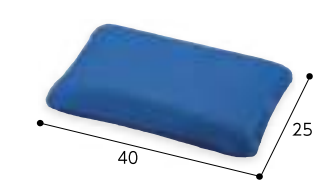

浴槽と身体の間差し込んで入浴姿勢を安定させます。
股関節にはさんで使用。

③台形タイプ 厚さ:約4cm

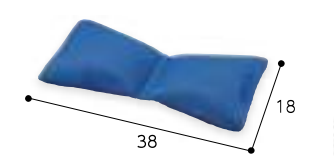

折りたんでひざ裏に使用。
折りたんで脇にはさんで使用。

④マットタイプ 厚さ:約4cm



背中にも敷いても。
丸めて差し込んで姿勢を安定させます。

お風呂で便利な沈むクッション。

タイプ	重量	品番	価格
①枕型大	約1220g	1126-A	9,240円(税込)
②枕型小	約790g	1126-B	6,820円(税込)
③台形タイプ	約280g	1126-C	4,510円(税込)
④マットタイプ	約1240g	1126-E	9,900円(税込)
⑤マットタイプ小	約700g	1126-F	8,360円(税込)

⑤マットタイプ小 厚さ:約4cm

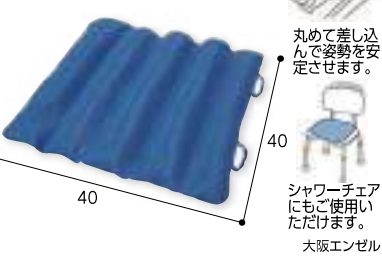

丸めて差し込んで姿勢を安定させます。
シャワーチェアにもご使用いただけます。
大阪エンゼル

洗 脱 乾 60℃・30分以内

110A-02 新・入浴用キャリアベルト 4116-0110

サイズ	適用ウエスト周囲	全長×幅・取手	価格(税込)
S	50~70cm	85×11cm・4つ	9,240円
M	60~100cm	110×11cm・5つ	9,240円
L	80~120cm	135×11cm・7つ	11,880円

- 取手により支え易い位置からの介護ができます。
- ウレタンパッドの凹凸が体を優しくサポート。
- 材質/ポリウレタン・ナイロン・ポリプロピレン・ポリエチレン



介購 TAIS/01109-000001

110A-03 新・入浴用キャリアベルトDX 4116-0140

S・M	各 18,700円(税抜17,000円)
L	20,900円(税抜19,000円)

- 材質/ポリウレタン・ナイロン・ポリプロピレン・ポリアセタール
- サイズ/2のサイズ表参照、大腿周囲=S:38~50cm、M:45~58cm、L:53~67cm



介購 TAIS/(L)01109-000002(M)3(S)4

110A-04 テイコブ 入浴用介助ベルト 2505-2001

適用胴囲	価格
M 80~100cm	12,430円(税抜11,300円)
L 90~130cm	14,960円(税抜13,600円)

- 滑りにくいパッド表面+体に食い込みにくい波形状。



介購 4 TAIS/(M)00030-000076(L)95
5 TAIS/00030-000101

110A-06 ほっとバスタイム 湯温計2 1621-0100

- 見やすい文字と適温・キケンカラーゾーン付きで湯温を表示。
- サイズ/幅3.7×長さ17.6cm
- 重量/約40g
- 材質/PS樹脂
- 耐熱温度/60℃



エンベックス

110A-07 ハユール フットバス バケツ 9202-0690

- おうちでほっこり足湯時間。
- サイズ/幅32×奥行38.5×高さ21cm
- 重量/720g ●材質/ポリプロピレン
- 色/アイボリー



リッチェル

110A-08 ハユール フットケアマット 9202-0700

- フットバスで疲れをふっとばすなら、ついでに足裏もリラックス!
- 足湯、お風呂でもお使いいただけます。
- サイズ/23.2×29.9×4.2cm ●耐熱温度/100℃
- 材質/熱可塑性エラストマー ●色/ブラウン



防水型送信機を採用したワイヤレスコールは172・173ページ



EWS-P32(朝日電器) XP10A(リーベックス)

介護保険制度

衣類肌着・靴下

歩行補助用品

車いす関連用品

ベッド関連用品

床ずれ防止関連用品

移乗用品

入浴関連用品

排泄・トイレ・おむつ用品

住宅安全管理

介護予防・レクリエーション

施設用品・防災用品

食事・口腔ケア

自活・自助具

生活・健康用品

入浴介助エプロン/入浴介助用サンダル

介護保険制度
衣類・肌着
靴下

歩行補助用品
車いす
車いす関連用品

ベッド関連用品
床ずれ防止
関連用品

移乗用品

入浴関連用品

排泄・トイレ
おちろい用品

住宅・安全管理

介護予防・レクリエーション

施設用品
コミュニケーション
防災用品

食事・口腔ケア

自活・自助具

生活・健康用品



111A-01 ウィズエール入浴介助エプロン 2110-2100

M	4,620円(税抜4,200円)
L	4,840円(税抜4,400円)
LL	5,060円(税抜4,600円)

- 耐熱加工で業務用洗濯可能。
- 裏面はニット生地、ひも式です。
- 材質/ポリエステル(ポリウレタンフィルム使用)



サイズ(cm)	身長	総丈	胸周り
M	155~165	125	97
L	163~173	135	105
LL	171~178	145	105

川本産業



ピーチ

バナナ

111A-02 入浴介護エプロン ハーフ 6311-0380

403311 バナナ・ピーチ 各3,520円(税抜3,200円)

- 入浴介護、厨房などの水まわりでの水はね防止エプロン。
- 防菌・防臭・防カビ素材なので水回りでも清潔。
- サイズ/幅90×丈84cm
- 重量/約127g
- 材質/表側=ポリエステル100%はっ水(水をはじきやすい)、裏側=ポリウレタンラミネート
- 洗濯機○、脱水機○、乾燥機○(80℃以下)



フットマーク



衛生的で、防カビ加工済みなので

※背中ゴムの伸縮で着脱が楽にできます。



パウダーピンク



ターコイズブルー



レモンイエロー

111A-03 入浴ケアか〜るいエプロンII 1503-7500

M	4,730円(税抜4,300円)
L	5,170円(税抜4,700円)
LL	5,610円(税抜5,100円)

- 軽くてかさばりません。
- 二重巻きできる長いひもでしっかりと装着できます。
- 材質/耐熱ポリウレタンフィルム(基布:ポリエステル100%タフタ)
- 洗濯○、脱水○、乾燥機○(130℃以下)



バックスタイル

サイズ(cm)	身長	総丈	胸周り
M	156~166	120	107
L	164~174	135	115
LL	172~182	148	123

大阪エンゼル



使いたいときにパッと頭から被ることで着脱が簡単な入浴介護エプロン。



着用の仕方

バナナ

ピーチ

111A-04 パツとつけられる入浴介護エプロン 6311-0300

403310 M~L~LL 各4,400円(税抜4,000円)

- 表側がはっ水で水をはじき、裏側は防水加工。軽量でやわらかな素材です。

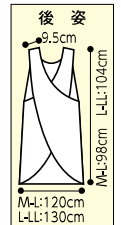

後姿

バックスタイル

- サイズ/M~L、L~LL ●材質/表側=ポリエステル100%、はっ水、裏側=ポリウレタンラミネート ●色/バナナ・ピーチ ●洗濯機○、脱水機○、乾燥機○(80℃以下)

フットマーク



- ピンク
- グリーン
- ブルー

111A-05 入浴介護エプロン 6311-0330

403306 M	6,050円(税抜5,500円)
403306 L	6,160円(税抜5,600円)
403306 LL	7,700円(税抜7,000円)

- 耐久性、防水性にすぐれた素材です。抗菌・防臭加工で衛生的。肩部分のカッティングが広く負荷を分散します。
- 材質/ポリエステル100%(表面にポリウレタンラミネート使用) ●洗濯機○、脱水機○、乾燥機○(80℃以下)



フットマーク



※シャワー・ハットは別売

111A-06 入浴介助エプロン(ひもタイプ) 1503-2134

M	6,490円(税抜5,900円)	●総丈サイズ/M:120cm
L	7,040円(税抜6,400円)	L:140cm
LL	7,700円(税抜7,000円)	LL:153cm

- 軽さと動きやすさを重視。まわりつきにくいエプロンです。

大阪エンゼル

111A-07 入浴介助エプロン(マジックタイプ) 1503-2031

M	6,270円(税抜5,700円)	●総丈サイズ/M:110cm
L	6,820円(税抜6,200円)	L:130cm
LL	7,480円(税抜6,800円)	LL:143cm

- 裏がニット素材の為、足にまわりつきにくく、からだの動きを妨げません。

大阪エンゼル

111A-08 ワークサンダル 6311-1800

403323 3,960円(税抜3,600円)

- 付属インソールは、室内履きの際にご利用いただけます。
- サイズ/23・24・25・26・27cm
- 抗菌・耐油性(サンダルのみ) ●カラー=ネイビー

特殊凸凹形状ソールを採用。入浴介護スタッフのヒヤリを解消。



※06・07共通 ●色/ホワイト・ピンク・サックス・クリーム

疲れにくい

※シャワー・ハットは別売

フットマーク

111A-09 PitattoⅢサンダル 5221-0100

5,830円(税抜5,300円)

- ヘルパーさんの声を元に開発した滑りにくい入浴介助用サンダル。(水・せっけん水の床でも滑りにくい、ハイパーVソール仕様)
- 総丈サイズ/サイズ/S=(22.5~24cm) M=(24.5~26cm) L=(26.5~28cm)
- 重量/片足210g



水抜け穴

日進ゴム

112A-01 シャンプーハット 1503-5510

6048 **1,078円**(税抜980円)
 ●シャンプーの泡が目や耳に入り込んだり、すすぎ湯で息が詰まったりするのを防ぎます。
 ●サイズ/上下31×左右29cm、頭囲:54~60cm ●材質/EVA樹脂



112A-02 シャンプーハット 6203-3410

●普通入浴用「円形タイプ」。手軽にシャンプーができます。装着もサイズ調整も簡単に顔にぴったりフィットします。
 ●サイズ/幅45×奥行38cm、頭囲:50~58cm
 ●材質/ポリエステル ●重量/80g



112A-03 びっくり足裏つるつる 3120-1540

BH-35(ピンク) BH-45(グリーン) 各**2,178円**(税抜1,980円)
 ●風呂椅子に座ったまま、楽な姿勢で足裏を洗えます。
 ●サイズ/30×30cm ●材質/表面=ポリエステル、芯材=ウレタンフォーム、裏面/基布=ポリエステル100%、すべり止め=アクリル樹脂、フック=ポリプロピレン ●耐熱温度:80℃



112A-04 吸水一番バスマット 3120-1520

Y0-27(ソフトピンク)/Y0-28(グリーン) Y0-29(イエロー) 各**3,608円**(税抜3,280円)
 ●「水を吸収、拡散し素早く乾く」を繰り返す特殊繊維を使用。次の人も足元が不快になりません。洗濯も可(ネット)
 ●おだけでスレないので安心。
 ●サイズ/70×50cm ●重量/275g ●材質/表面=ポリエステル100%、芯=ウレタンフォーム、裏面/基布=ポリエステル100%、吸着=アクリル樹脂(カテキン入り)



112A-05 水だけで洗える介護用タオル ハダピカイゴ 7107-0210

ロング **1,540円**(税抜1,400円) ミニ **880円**(税抜800円)
 ●エポクリン®加工により水だけで洗えるタオルです。
 ●ぬらして、しぼって、拭き拭きだけで。
 ●朝・晩の洗面時や入浴できない方の清拭などに。
 ●サイズ/ロング=約85×25cm、ミニ=約40×25cm
 ●材質/綿100%(表面処理:合成ゴムラテックス)
 ●色/ブラウン・グリーン

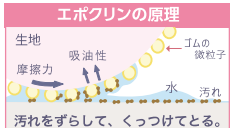

112A-06 浴用手袋 やさしい手 1508-1104

1160A 1双入 **693円**(税抜630円)
 ●5本指タイプですみずみまで洗えます。
 ●便利なループ付です。
 ●サイズ/フリー(19×12cm)
 ●素材/ポリプロピレン95%・ポリウレタン5%、ひも部分=アクリル100%
 抗菌・防臭加工



112A-07 ヨックお風呂の枕 8404-0310

シルバー **1,650円**(税抜1,500円)
 ●吸盤付きでバスタブに固定できるエアークッション。
 ●アイデア次第で使い方もいろいろ。乗り物、デスクワーク、簡易枕にも。
 ●サイズ/30×40×高さ12cm ●材質/本体=空気栓=ポリ塩化ビニル



風呂場以外での入浴

●手浴の方法
お湯で濡らしたタオルで手を包み、蒸すようにしてしばらくおいておきます。同様の方法で足もできます。

●足浴の方法
二つ折りにした座布団でひざを曲げる

112A-08 ステープルシートII 2枚組 1302-1920

2枚組 **3,850円**(税抜3,500円)
 ●浴槽内や浴槽縁に貼り、滑りを防止します。ハサミで自由にカットできます。
 ●粘着シートタイプの滑り止め。
 ●サイズ/幅24×長さ32cm、厚み0.6mm(1枚のサイズ)
 ●材質/改質ABS系弾性樹脂・ポリエステル不織布・アクリル系粘着剤 ●色/ブルー・レッド



112A-09 おく楽 ぴったりマット 1114-1930

7,700円(税抜7,000円)
 ●幅ぴったりカット調節と隅寄せアシンメトリー形状で様々な浴槽へスキマなくピッタリ敷きつめられます。
 ●自重で沈むのでお湯をはった後も設置可能。
 ●サイズ/42×70×厚さ0.3cm ●材質/合成ゴム

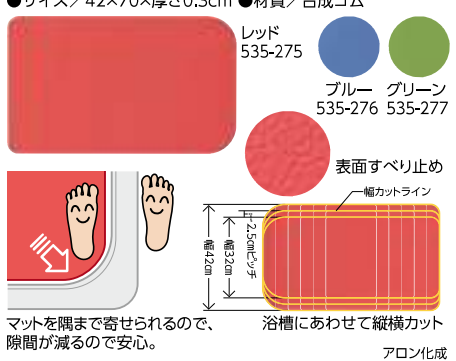

112A-10 すべり止めマット「ユクリア」 6119-3512

M(55×38cm) **6,600円**(税抜6,000円)
 L(70×38cm) **6,930円**(税抜6,300円)
 ●高いグリップ力で、ステンレス浴槽でも使用できます。
 ●マットの厚み/0.25cm
 ●重量/M=0.8kg、L=1kg
 ●材質/合成ゴム

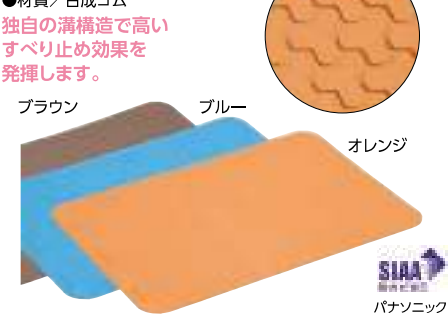

112A-11 吸着すべり止めマット 1114-1701

C(36×28cm)2枚入 **5,170円**(税抜4,700円)
 S(36×55cm)1枚入 **5,940円**(税抜5,400円)
 M(36×70cm)1枚入 **7,040円**(税抜6,400円)
 ●マットの厚み/0.8cm ●材質/エラストマー

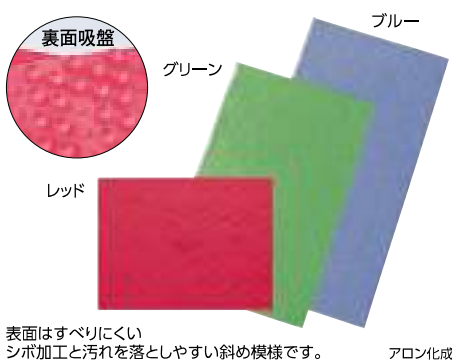

▲すべり止めのお風呂マット等は、浴室の床や浴槽の材質によっては、すべり止め効果が低下する場合がありますのでご注意ください。

介護保険制度
衣類 肌着・靴下

歩行補助用品

車いす関連用品

ベッド関連用品

床すれ防止関連用品

移乗用品

入浴関連用品

排泄・トイレ、おむつ用品

住宅・安全管理

介護予防・レクリエーション

施設用品・防災用品

食事・口腔ケア

自活・自助具

生活・健康用品

すべり止めマット(浴槽内・浴室内)/衝撃吸収マット

113A-01 浴室用マット オーバルリンク		
2507-0300		
M(38×55cm)	6色	各 6,160円 (税抜5,600円)
L(38×70cm)	6色	各 6,490円 (税抜5,900円)
L1(100×100cm)	ライトグリーン グリーン	26,620円 (税抜24,200円)
L2(100×200cm)	ライトグリーン グリーン	50,820円 (税抜46,200円)
L3(100×300cm)	ライトグリーン グリーン	72,600円 (税抜66,000円)

- 楕円形凹凸が水中でのすべりを防止。
- 置くだけで簡単に着脱できます。
- 抗菌・防カビ加工。天然ヒバ油配合。
- ハサミやカッターで自由にカットできます。
- 厚さ/M=L=0.2cm、L1=L2=L3=0.25cm
- 重量(約)/M=1.0kg、L=1.3kg、L1=5kg、L2=10kg、L3=15kg
- 材質/天然ゴム:SBR(防カビ加工) ●耐熱温度/70℃
- 色/M=L=グリーン・ブルー・レッド・ピンク・ライトグリーン・ブラウン
L1・L2・L3=ライトグリーン・グリーン
- ※特注品:3m以上の長さもご用意できます。(但し、1m単位となります)

オーバルリンク拡大図

特許出願中
商標登録済



①(L1・L2・L3のみ) 弘進ゴム

113A-02 すべり止めバスマット楽湯

3214-1090

4,180円(税抜3,800円)

- 浴槽に映えるあざやかなカラー。247個の吸盤でしっかり吸着します。
- サイズ/幅40×長さ70×厚さ0.5cm ●重量/約740g
- 材質/天然ゴム

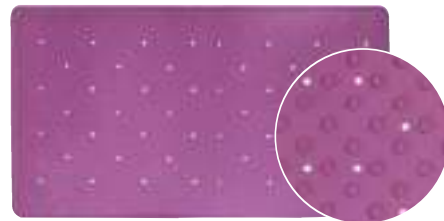

表

裏(拡大)

島製作所

113A-03 すべり止め浴槽マット「あんしん」

1302-1600

8,800円(税抜8,000円)

- 置くだけですべらないマット。表面の無数の凹凸が吸盤の役目を果たして吸着します。
- サイズ/幅40×奥行55×厚み0.3cm ●重量/1kg
- 材質/ポリエステル改質合成ゴム



ウイズ

113A-04 お風呂洗い場マット

3120-1595

8,470円(税抜7,700円)

- 浴室に敷くだけです。厚み3mmで薄くてつまずきにくく、すべりにくいマットです。
- サイズ/60×90cm ●重量/340g
- 材質/表面=SBR、芯材=ポリエステル・綿・レーヨン
- 耐熱温度/60℃



グリーン

ピンク

サンコー

113A-05 スーパー浴室シート(2枚入り)

7114-0100

1,980円(税抜1,800円)

- 浴槽内や床、手すりに貼って使えます。
- 水中でも変わらないすべり止め効果。
- 段差がつかない薄い粘着タイプ。
- 場所に合わせて自由にカットできます。
- サイズ/16×31.6cm
- 材質/改質アクリル弾性樹脂
- 耐熱温度/70℃



マーナ

113A-06 バスらぎシリコンマット

8008-0100

6,600円(税抜6,000円)

- 抗菌加工、薄手、持ち運びしやすい軽量設計。
- サイズ/幅37×奥行68×厚み0.3cm ●重量/700g
- 材質/シリコン



山崎産業

113A-07 すべり止めマット

2506-1800

4,840円(税抜4,400円)

- 浴槽内用すべり止めマット。手入れが容易で、はがしやすいフラット吸盤。
- すべり止め効果の高いシリコンゴム使用。



- サイズ/幅40×奥行60×厚み0.5cm
- 重量/930g
- 材質/シリコンゴム

浅井商事

113A-08 お風呂ピタットシート

2403-0600

- 1号(12枚入) **3,740円**(税抜3,400円)
- 2号(4枚入) **4,730円**(税抜4,300円)

- 特殊すべり止め加工により、安全にご利用できます。
- 浴槽や洗い場に直接粘着固定できます。
- サイズ/1号=幅5×長さ20×厚み0.2cm、2号=幅15×長さ30×厚み0.2cm ●材質/エチレンビニルアセテート(EVA)発泡体 ●耐熱温度/55℃ ●色/ブルー・ピンク・オレンジ・グリーン



浴室での転倒事故防止に!

ハサミで自由にカットできます。

ケアメディックス

113A-09 スーパーバイオマット(衝撃吸収タイプ)

2113-0400

1m×1m ライトブルー/ライトグリーン **22,990円**(税抜20,900円)

- 風呂場やトイレに敷き詰め使用する衝撃吸収マット。カッターで簡単に切れ、希望のサイズで使えます。
- サイズ/幅100×奥行100×厚み0.7cm ●重量/3kg(1m)
- 材質/ポリエステル補強塩ビ発泡体



※シャワーキャリーはイメージです。

- 抗菌
- 防カビ
- 防災認定品

ライトブルー

ウイズ

113A-10 すべり止めマット V

2403-0660

レッド・ブルー・ライトグリーン 各**7,150円**(税抜6,500円)

- 厨房シューズに使用する防滑ゴムシートを使用。自重で浴槽底面に沈み込みます。
- サイズ/幅36×奥行60×厚み0.3cm ●重量/約900g ●耐熱温度/80℃ ●材質/EPDM



ライトグリーン

ブルー

レッド ケアメディックス

業務用商品は、P.166に掲載しております。

ボディソープ リンスインシャンプー

ボディソープ 入浴剤

▲すべり止めのお風呂マット等は、浴室の床や浴槽の材質によっては、すべり止め効果が低下する場合がありますのでご注意ください。

**114A-01 泡でさっぱり
からだふき500ml**
6203-3303

1,320円(税抜1,200円)

- 入浴できない時など、蒸しタオルに泡をのせて拭くだけでお肌の汚れを落とします。

お肌の汚れを泡でしっかり、さっぱり落とします。



500ml ピジョン

**114A-02 さっぱりからだふき
液体タイプ400ml**
6203-3304

1,210円(税抜1,100円)

- 手間がいらす簡単、拭くだけでお肌の汚れをきれいに落とします。
- 容量/400ml(約80回分)



400ml ピジョン

**114A-03 お湯のいらない
泡シャンプー200ml**
6203-3511

1,100円(税抜1,000円)

- 水なしで髪と頭皮の汚れが落とせる、泡タイプのドライシャンプー。
- 容量/200ml



200ml ピジョン

コンディショニング成分配合。

**114A-04 うるおうからだふき
液体タイプ400ml** 6203-3402

1,210円(税抜1,100円)

- お湯にとかして拭くだけで、すぎは不要。お肌と同じ弱酸性。
- 容量/400ml(約80回分)



400ml ピジョン

乳液タイプでお肌しっとり。ウッディフローラルの上品な香り。

114A-05 ドライシャンプー
1312-2000

1,078円(税抜980円)

- 水のいらないシャンプー。スプレータイプでお手軽です。
- 髪や頭皮にスプレーして馴染ませるだけでベタつきを抑え、洗いたてのようなサラサラした髪になります。
- 容量/100g



ウエルハーモニー

114A-06 清拭料 1ℓ
6203-3301

①さっぱり 1,980円(税抜1,800円)

②しっとり 2,475円(税抜2,250円)

- 拭くだけで汚れを落とし乾燥したお肌をしっとりさせます。
- 成分/植物性保湿成分配合
- ケース/①②8本



ピジョン

114A-07 ハンドケアジェル 肌ほのか
6115-0420

1,760円(税抜1,600円)

- 3種のバリア成分(ポリパーフルオロイソプロピルエーテル、ジメチコン、スクワラン)が手荒れから保護します。
- 手荒れ後のケアとしてもお使い頂けます。
- 肌に伸び、なじみやすい使用感でほとんどべたつきません。
- 手、指以外にもお使いいただけます。
- グリーンフローラルの香りが爽やか。



ハクゾウメディカル

- 成分/ポリパーフルオロイソプロピルエーテル、ジメチコン、スクワラン、その他

**114A-08 ケアハートウルオーニ
保湿ローション** 4124-1100

300ml 1,320円(税抜1,200円)

250ml(詰め替え用) 990円(税抜900円)

- 「たまねぎ根エキス」をはじめとする成分が潤いを与え、肌あれを防ぎます。
- 成分/タマネギ根エキス(ケルセチン)



玉川衛材

ワンプレッシュノズルを採用。お肌に優しい弱酸性ラベンダーの香り。

**114A-09 ハクゾウあわ物語
やさしさプラス** 6115-0430

500ml 990円(税抜900円)

- 肌に優しい弱酸性の泡タイプのハンドソープです。
- 成分/水、グリセリン、ラウレス硫酸Na、ココミドDEA、ココアンホ酢酸Na、クエン酸、安息香酸Na、フェノキシエタノール、EDTA-4Na



ハクゾウメディカル

114A-10 素あわ物語 6115-0400

450ml 1,100円(税抜1,000円)

3.8ℓ(詰め替え用) 5,500円(税抜5,000円)

- pH約10の弱アルカリ性、泡タイプのボディソープです。
 - 成分/グリチルリチン酸2K、その他
- 独自製法のもっちり泡。



450ml



3.8ℓ

ハクゾウメディカル

**114A-11 香り・フレッシュ
保湿全身ローション** 6203-3521

1,210円(税抜1,100円)

- べたつかずさらとした乳液タイプ。
- お肌にやさしい弱酸性、しっとりやさしく潤いを保ちます。
- 容量/300ml



300g ピジョン

神秘的な植物「ミロトラムヌ」が持つ保湿成分「グリセリルグルコシド」配合。

114A-12 湯の宝(丸ボトル) 2516-5080

①ゆず ②森林 ③ジャズミン 各550円(税抜500円)

- 肩のコリ、腰痛、冷え性の方に。



700g 紀陽除虫菊

**114A-13 ノボピン 薬用入浴剤
松の精** 2516-5050

N-8779 / 500g 1,980円(税抜1,800円)

- からだの芯から温まり疲労回復・肩こり・腰痛・冷え性を改善します。
- 成分/炭酸水素Na・乾燥硫酸Na・塩化Na・香料・テレピン油・無水ケイ酸・トウヒエキス・トウキエキス(1)・ショウキョウエキス・ニンジンエキス・黄202(1)・青2



紀陽除虫菊

ドイツ発祥の入浴剤ノボピン。

**114A-14 ふくだけ簡単
シャンプーナップ
30枚入** 6203-1102

550円(税抜500円)

- 水もタオルも要らない、らくらくシャンプー。
 - 1枚サイズ/23×20cm
 - 材質/不織布 ●ケース/24枚
- シトラスのさわやかな香り。



30枚入 ピジョン

**114A-15 おもいやり心
大人用ぬれタオル** 3022-0100

462円(税抜420円)

- ノンアルコール・無香料・保湿剤入りウェットタオル。
 - 1枚のサイズ/25×20cm
 - 材質/不織布 ●ケース/24枚
- ソフトなタッチの拭き心地です。



60枚入 三昭紙業

**114A-16 さっとさわやか
からだふき** 6203-3200

550円(税抜500円)

- 天然保湿成分でお肌さわやか、厚手の大判サイズ、ノンアルコール。
 - 1枚のサイズ/23×20cm
 - 材質/不織布
- 入浴できない時やおむつ替え時などに、ラベンダーのさわやかな香り。



60枚入 ピジョン

**114A-17 からださわやか
清拭タオル** 6203-3201

550円(税抜500円)

- 1枚で全身の汚れを落とし、保湿成分でお肌すべすべに。
 - 1枚のサイズ/40×30cm
 - 材質/不織布
- 1枚で全身を拭き取れるウェットタオル。



30枚入 ピジョン

**114A-18 アクティからだ
ふき超大判・超厚手** 2303-1010

660円(税抜600円)

- 40×30cmの超大判、超厚手
 - 1枚のサイズ/40×30cm
 - 材質/不織布
- 手に巻いて1枚で多目的に使用できます。



30枚入 日本製紙クレシア

介護保険制度

衣類肌着・靴下

歩行補助用品

車いす関連用品

ベッド関連用品

床ずれ防止関連用品

移乗用品

入浴関連用品

排泄・トイレ、おむつ用品

住宅・安全管理

介護予防・レクリエーション

施設用品・防災用品

食事・口腔ケア

自活・自助具

生活・健康用品

あ
アームサポート手すりメンディ 70
アームホルダー 207
RMD1 目玉焼きメーカー 193
ROR1 オムレツメーカー 193
RWJ-180 リバビリアーカー 163
IHクッカー「ピッコリーノ」 193
IH調理器 193
アイコナー 39
アイシニアケアス 176
愛杖 Eシリーズ 折りたたみ 33
愛杖 抗菌シリーズ 31
愛情らくらく肌着(グンゼ) 13
アイスケーン 35
アイズソフト 203
アイソナルゼリー/ハイカロー 181
アイトニックゼリー(水分補給ゼリー) 182
アイルウォークライト 44
アールCARE 58
上がりかまち用手すり 145
アクティからだふき 超大判・超薄手 114
アクティ尿とDパッド(ケース販売) 138
アクティ寝たま交換テープ止め 138
アクティパワー消臭パッドプレミアム(ケース販売) 138
アクトウォーター 182
朝まで1枚ぐっすりパッド 139
朝まで1枚ぐっすりパッド強力吸収 139
アシストデュアルパッド 15
アシストウエイトDX 158
アットグリップ 240/630/930/1050 144
ATTOGRIPトレイザボートH/T/H/S 128
アデント紙パッド用さらさらパッド 通気性プラス 138
アデント青モレ・横モレも防くテープ式 138
アデント夜1枚安心パッド 138
アデント型血圧計(N夜光) 213
アボネットガード 62
abonet+JARLキャップベストタイプ 62
abonet+JARLキャップメッシュ 62
abonet+JARL ハットフラワー 62
アボネットセーフティインナーEVA 62
アボネット ホームターバンCN 62
アボネット ホームつば付 62
アボネット ホームバンタックN 62
あゆみか作った靴下(のびのび) 19
あゆみ茶碗 あいこち蓋 188
あゆみメディカル Re-Lifeサポート02 26
あらえるIA 120
洗える2層クッション 59
洗えるベッドパッド 72
洗える巻きウエイト 158
アルキユートCP-G 41
アルキユートUL 41
アルコー1型 48
アルコー100型 A-B 165
アルコー1S型 48
アルコー6000型 156
アルコーウィット 48
アルコーSK型SK型mini 48
アルコーローパー 48
アルコーフィット 48
アルト 40
アルファブラFII 撥水・防水カバータイプ 80
アルファブラL 80
アルファブラ ビオ(背上げセンサー付き) 79
アルボナス 168
アルミステッキ(ピッチ) 32
アロン便座カバー 124
アロン尿器 39
合わせてパッチン 125
泡でさっぱりからだふき500ml 114
安寿膏こ調節付浴槽台R(ソフト) 102
安寿ポータブルトイレFX-CP 123
安寿ポータブルトイレGX 123
安心クッションマット 70
安心寝ゴムシューズ 16
安心寝ゴムシューズ50 16
安心さわやかパンツ120 15-16
安心ドライパンツII(婦人用) 16
安心パンツ 15
あんしん持手 201
安定ストローコップ 187
安楽尿器DX 129
安楽便器 129

い

ESKスライドスロープ 155
イメージグライド 90
イメージロール45 92
移座えもんグローブ 90
移座えもんシート 92
移座えもんヒップベルト 92
移座えもんボードフル 90
移乗サポートロボット Hug(ハグ)L1 89
移乗台 N-500 106
移乗ポッドのせかえくん 90
いちどにありがたう16 200
1分丈シューズ 208
一般医療機器サポート ムクナインアクティブ 16
移動式リフト EL-580 87
移動もできるシャワーチェア ウーゴ君 108
EVE 195 27
イヤーフォースミニ 171

いやし型赤ちゃんロボット スマイビス 177
癒しの触感クッション 83
癒しフィット抗菌防臭腹巻 15
衣類洗濯用消臭剤 132
入れ歯キレイ 保管ケース 198
インタイム1000 64
インテリアパーフェシリーズ 148
インナーキャンVoice 212

う

ウイズエール食事用エプロンレギュラー 185
ウイズエール入浴介助エプロン 111
ウイズエール防水シューズ 74
ウイズエール ワンタッチ肌着前開 13
ウイズエール 円座クッション 82
ウイズエール 低反発ウエーブクッション 82
ウイズ スライディングシートシリーズ 91
ウイズワンシャオW 41
ウイズワン マルシェ 41
ウイングカムデオ(中性領域次亜塩素酸水) 168
ウイングストレッチ 22
ウエーブストレッチマットレス 69
ウエストレーヌ深ばき安心シューズ 16
ウェストキーピング 196
ウェルネットスリングシート 88-89
ウェルル01 26
ウォーカーC-G-M-Lタイプ 47
ウォーキング14 29
ウオッシュレット付補高便座 SBタイプ 125
うがいキャッチ 198
うすおきフラット 150
うす型パンツ長時間/パンツ 消臭抗菌プラス 138
裏表なしインナー 13
うるおいの木 169
うるおうからだふき液体タイプ400ml 114

え

エアーかおる消臭今治タオル 165
エアークッション(1個) 159
エアークッション「タワ」(タオル地カバー付) 82
エアークッション万能/角座 82
エアスリング AS-201 89
エアドクター 79
エアマッサージ器 ナビウエーブ NV-9100 165
エアマットレス ここちあ利楽 通気タイプ 79
aeroクールMII 46
エアログマグネティックミニ(バク AFB2119) 160
HS300マグカップ 186
eカート ショッピングキャリー 39
eカート ショッピングレインバッグ(ストッパー付) 39
eカート レフィノ WCC10 39
eカート レフィノZ WCC11 39
液体とろみ かけるだけ 182
ECL E兼用取替(バリアフリー)レバー錠 149
エゴ段差スロープR付 150
エコノミー食事用エプロン 183
エコノミーペーパーホルダー PTE200 167
エコノミー防水シューズ 74
エコノミーボックス型防水シューズ 2044 74
SA塩ビ透明尿器(プラスチック) 129
エスコート 43
S字クオッドケイン オールアルM四点式 35
エスバド 25
エスバドクチュール 25
エスバドマカロン 25
エスバドメッシュ 25
SPLIT M199 28
エタックサポート 89
柄付くるりナブラシ 196
XBR55 リカンベントバイク 163
H型歩行者 アイリュウGX 48
Anyoneクッション 58
エニモ CK-461・CK-462 81
エバーフィットC3マットレス ドライタイプ 69
エバーブレード(通気タイプ) 80
エバーリーフ7(通気タイプ) 69
FEP1 お食事エプロン 185
FC-コキュー君NVもも着脱タイプ 58
FC-ファイブ 59
FC-ファイブ 座クッション 58
FC-フィット 59
エマジン小型吸引器おもいやり BM-500S 214
Emi 67
MEDケアクッション 57
MMマグカップ 186
MWC11 クック膳 193
エルグリップ 104
エルゴグリフクランチクローストカフ 35
LSロープ 150
エレガンマシク 22
エレファゼール 168
円座 NR-10 77
円座薄型 NR-11 77
円座薄型穴無 NR-24 77
エンジョイ小さなハイカローゼリー 181
選赤シルクサポート 208
延def棒(エンデパー)車いすブレーキ延長棒 61

か

カーサ3(サイドレール2本標準装備) 68
カーボン製白杖(5段折りたたみ) 36
カーボン四点可動式モータータイプ 34
カーボン四点式フラットグリップ 34
介護つなぎ服(前開き) 12
介護ベッド用パッド 72
介護見守りセンサー AiSleep entry 176
介護用おむつセンサー 132
介護用消臭剤 132
介護リフトつるべ F-Iセット 88
介護リフトつるべ Y6セット Li-PINK 87
介助式 AFP-16 53
介助式 BAL-12 54
介助式 KS70-4043 53
介助式 NEO-2B 51
介助式 NEO-10αW 54
介助式 NSW-2 ニュースウィングプラス 54
介助式 自動ブレーキ装置付 SKT-200B 53
介助ノーバンク 車いす 51
介助式 マイチルト/コンバトII 54
介助式 マイチルトミニ-3D 54
介助式 モダンシリーズ 54
介助ベルト らくべル 89
介助らくらくシート 91

お

お医者さんの円座クッション 210
お医者さんのがっちりコルセット 207
お医者さんのがっちり背すじベルト 207
お医者さんのがっちり膝ベルト 207

お医者さんのふくらはぎテーピングサポーター 208
大きなおしりふきタオル 131
OPO/バームグリップ杖 32
オービットマットレス 69
オープン型おむつカバー 17
インタイム1000 23
オープンフィット 25
オープンマシクII 23
オープンマシクIII 23
オーラ岩盤 アイマスク極 204
オーラ岩盤キルト半身浴 204
オーラ岩盤 健康骨ウオーマー極 204
オーラ岩盤 マット極 204
オーラルピース クリーン&モイスチュア 196
オーラルプラス 口腔ケア ウエッティ 197
オールカーボンクオッドケイン四点式 34
オールスポット 25
オカモト洗髪器 サッパリさん 107
オカモト浴槽 ニュー湯くん 107
オキシシリーズ 214
屋外手すり NXTAIL(ネクステール) 145
お薬どうぞ 202
おくすりケース 202
おくすりポーチ(保険証ポーチ) 202
おくすりポケット1週間 202
おくだけ吸着キッチンマット 188
おくだけ吸着POCO-POCOクッションベンザ 127
お口キレイ ウェットシート 198
屋内用歩行車レウォークスリム 48
おくすりポケット1週間 112
おしご吸うパッド 127
おしご垂れ防止テープ 幅広 127
お食事エプロンコードストッパー 185
おしりシャワー300 129
おしり洗浄器 ハンディシャワー 129
おしりナップ やわらか厚手仕上げ純水99% 131
オスカー(ハイブリッドタイプ) 79
おせわさんデニムシューズ 73
おせわさん(ねまき) 9
おつまみ箸箱セット 190
おでかけマスコット 36
お得な寝具用セットB 72
大人用食事エプロン 184
大人用流せるおしりふき 131
お風呂洗い場マット 113
お風呂バットシート 113
お部屋の消臭シート 介護用 132
おむつが臭わない! 寝BOS大人用 130
おむつカバー-透湿タイプ 17
おむつ組み入れパンツ 17
おむつとりかえぬれタオル 131
おもいやり心 大人用ぬれタオル 114
お湯のいらない泡シャンプー200ml 114
オリジナルネックピロー 72
折りたたみクランチ 35
折りたたみ式シャワーチェア 99
折りたたみ式スロープ デクバック 154
折りたたみ式 歩行車 48
折りたたみ式シャワーチェア 楽湯DX 100
折りたたみ式シャワーチェア 楽湯SA 100
折りたたみ式シャワーベンチFS/FU/FSフィット/FC 97
折りたたみ式シャワーベンチHPフィット 97
折りたたみ式シャワーベンチSHSフィット 97
折りたたみ伸縮杖 まあべんり 33
折り曲げ付階段マット(すべり止め付) 146
温水洗浄便座付き補高便座α 125
おんぶ隊 プラス 178
おんぶ隊 178
おんぶらっく 178
温浴シャワーベンチ HPフィット 97
オンリーワンケア前後フリー/パンツ 140
オンリーワンケア前後フリー/パンツ うす型 140
オンリーワンベッドからだカバー 140
オンリーワン幅広テープ 140

き

キーパー-エコ 60
キーパー-II 60
疑似体験セット まなび体 163
キッチンレオ(台所用) FHL10K 211
吸引カテーテルAMT(20本入) 214
吸引くるりナブラシ 195
吸引くるりナブラシミニ 195
吸引スポンジブラシ(12本入) 194
吸引ブラシ 195
吸引速乾スポーツツェニック 164
救急セットBOX型 178
99.9%滅菌(いつまでもキレイがつづく) 寝具 72
吸水一番バスマット 112
吸着すべり止めマット 112
吸着蓄光階段マット 146
吸着蓄光みちびきマット 146
吸着拭けるトイレマット無地 ロング 127
吸吐 吸引歯ブラシ ロング 195
キュートミニ 41
キュートミニW 41
吸盤固定ブラシ 198
キュービーやさしい献立 がまぐちシリーズ 180
キュービーやさしい献立 舌でつぶせるシリーズ 180
キュービーやさしい献立 すりおろし果実 181
キュービーやさしい献立 とろみファイン 182
キュービーやさしい献立 歯ぐきでつぶせるシリーズ 179
キュービーやさしい献立 容易にかめるシリーズ 179
キュッキュ 211
業務用入浴剤/バスフレンド5kg 169
強力吸盤ドアハンドル 201
強力防臭抗菌おむつポット ボイテック W防臭 130
キララデンタルリンス 197
緊急モニター 130
近大マスク 167

く

クイックフィットシューズ 80
クワロONE 66
クチュペルL8020 197

快速もむべえ 一体モデル 170
快適サラット防水シューズ 74
快適パンツDX 快適シューズDX 16
快適マットSOYO 203
外反母趾対策くつ下 20
快歩主義 L011 27
快歩主義 L052 27
快歩主義 L129 27
快歩主義 L141RS 27
快歩主義 L167RS 24
快歩主義 L168RS 24
快歩主義 M003 27
快歩主義 M021 27
替えゴム4点DXミニ 35
香りフレッシュ保湿全身クッション 114
かかとあて NR-07 78
かかとスポット 25
かかとつきスリッパ 26
カギ番人 南京錠型プッシュ式 211
拡大読書器 クローバー10 170
拡大読書器 メノフォーカス 170
家具調スマートトイレNEO はねあげ 120
家具調トイレ AR-SA1ライト シャワピタ 117
家具調トイレ コンバト 120
家具調トイレ 座墊シリーズ 118
家具調トイレ シャワピタ AR-SA1 117
家具調トイレ セレクトRシリーズ 119
掛け布団カバー(強撥水) 2292 74
ガゴマート 42
型押しエンボスグローブ 167
かたまる 132
肩までおえる食事エプロン 183
肩まわりすっきり食事エプロン 183
消臭訓練機 163
勝野式 肩楽さん 207
勝野式 座るだけで骨盤キュッとクッション 82
可動式手すり はね上げデッキタイプ 149
可動式手すり 前受けタイプ CFA-B 149
紙パンツ用 尿とDパッド 消臭抗菌プラス 138
カラステッキ 30-33
カラセル1 モーター オーイーダブルマットレス付 68
からださわやか 拭きタオル 114
カラフルアイアンバンド 200
かるがもE 30
かるがもE 4点DX 33
かるがもオム 伸縮 32
かるがもファミル 伸縮 31
かるがも4ポイントステッキ 34
かるがもカバー-透湿タイプ 88
カルタ CRT-1 51
カルムアドバンス 64
カルムコア 64
カルムライト 64
かる楽4点杖360スマートガード付 34
簡易型移乗リフト ささえ手 89
簡易ポータブルトイレ 178
感染防護基本セット 167
簡単貼るだけ外反母趾サポートテープ 209
簡単貼るだけDr.巻き爪テープ 209
簡単ポケット(こぼさない食事エプロン) 185

き

クイックフィットシューズ 80
クワロONE 66
クチュペルL8020 197

靴下エイド 200
くっすりマウステップ 212
くっつき板踏み台 147
クリアスクリット 169
クリンスマイル入れ歯洗浄ブラシ 198
クリンスマイル口腔ケア歯ブラシ 196
クリンスマイル舌ブラシ 196
クリンスマイル歯みがきティッシュ 197
クリンスマイル歯みがきティッシュくちどりおたひやくタイプ 197
くるくん(びんつたりフィットシリーズ) 54
くるくるグリップ 192
くるくるチェアD 109
くるっとクール(専用カバー付) 203
車椅子キーパー 60
車椅子クッション用防水カバー 61
車いす サポートシートαセット 59
車椅子シートベルト 60
車いす車輪カバー 61
車椅子専用電動昇降機 テクノリフターTDK 155
車椅子対応テーブル 166
車椅子フットレストカバー ベンけいガード 61
車椅子ベルト 60
車椅子用アクションバック 57
車いす用 あんしんベルト 60
車いす用座位保持クッション 56
車いす用スロープ 段のないス ロールタイプ 154
車いす用レインコート 使いきりタイプ 5枚入 60
車いすレイン はおるっちゃ 60
車いすレイン はおるっちゃポンチョ 60
グレイスコア アジャスト 52
グレイスコア マルチ 52
クロバーブック ライト 170
クワドケイン 34

け
CAREai ライトシリーズ かんたんモデル 175
ケアレイン 60
ケアカバー(消臭防水マット) 126
ケアスロープ 154
ケアねまき 10
ケアバート ウルオー二保湿ローション 114
ケアバッド300-400 140
ケアフルIII 26
ケアマイルド せっけんの香り 168
ケアモニ 172
軽失禁用パット フラット型 15
軽失禁用パット 立体型 15
形状記憶バリアー ウィル6 190
携帯用お食事ハサミ 肉切り プラケース付 199
軽量浴槽台 あしびた シリーズ 101
K-ガードプラスnine 168
ケース付きトリオセット 190
Kスプーンシリーズ 191
ケスモン 消臭シート 131
ケスモン 消臭・防水マット 126
玄装用自在手すり ツインディ 146
健康塩分計 EN-900WT 193

こ
CORE Neo 67
抗ウイルスあんしん2本杖 29
抗ウイルスステッキ 伸縮・折りたたみ 30
抗ウイルス福祉用テーブル 166
抗ウイルス染めダ 伸縮 32
口腔ケア用スポンジブラシ サクラ 194
口腔洗浄器ジェットクリーン 198
口腔洗浄ジェル 196
公式ワナゲセット 161
口内清潔 ウェットシート 198
高反発パ(フクッション MR-2 59
コルベックコードレスHC-R 174
小型IoT見守りサーバ 176
呼吸する湯たんぽ 1.8L 204
極上しめつけませんソックス 19
極上しめつけません 特大サイズすべり止め付 19
コケとと舌クリーナー 196
こことあ利楽Flow(通気タイプ) 79
腰ゴムショーツS0 16
腰サポートクッションシートクッション 59
個別昇降テーブル ここあ 166
コボレス 尿器 129
ゴムチップ 36
ゴム無しソックス 20
ゴム無しソックス超ゆつたりタイプ 20
ゴム風船セット 159
コモユニ 189
転ばぬ杖E(エクセレント) 36
転ばぬ杖C(コンパクト) 36
コンクールF 197
こんにちば赤ちゃん 177
コンパクト折りたたみシャワーベンチC 97
コンパクト車椅子PR10+ (ピロプラス) 51
コンピネーションII(フルオープン型) 12
コンピネーション(フルオープン型) 12
コンフォートOASIS 214
コンプレッサー式ネブライザ 214

さ
座位安定シャワーチェア SY-20 107
災害時の緊急トイレ 30回分 ダブル抗菌消臭 178
SaiSai WG110 28
SaiSai WG130 28
SaiSai WG140 28
SaiSai WG520 26
サイドクッション AP-1 59
サイドサポートクッション 59
サイドレールクッションカバー(両面) 69
座位保持自走型 ラクリオPR-1000 54
座位保持ティルトリクライニング ラレスト 54
サウンドアシストスピーカーAT-SP767XTV 172
座王EX NAH-XF5 53
自走コム くいきい 36
桜柄の失禁パンツ(2枚組) 16
さざえ 70
差し込み便器(専用カバー付) 129
さすだけ充電ラジオリイト2 178
殺菌ハンドソープ 168
さつとさわやか からだふき 114
さつぱりからだふき液体タイプ400ml 114
SANA-Toiletta 131
サニーウォーカー AW-III 40
サニーウォーカーSP 40
サニー酸素ボンベカー 40
サニタリエースHG 124
サニタリエースOD 124
サニタリエースSD(ソフト便座) 据置式 124
サポートチェア 95778 146
サポートテーブルB 70
サポートベルト 85
座面付キーパー 60
さらさらスリム・さらさらミニ 140
サラステディサラステディコンパクト 85
サラットシート 73
サラプラス 86
サラフレックス 86
サルバあて楽スロープライト長時間 139
サルバ安心Wフィット 139
サルバうす型やわ楽パンツ 139
サルバ紙パンツ用やわ楽パッド 139
サルバ強力吸引テープ止め 139
サルバケアシート 使い捨てタイプ 74
サルバ(尿とりパッドスロープ(男性用・女性用)) 139
サルバ やわ楽パンツ 139
Salofix COOL PAD Lサイズ 203
さわやかあさひ 120
さわやかチェアPT 120
さわやかチェアPTN 120
三角形ラグ NR-29 78
三角クッションピタゴラス 81
3電源吸引器3WAY-750S-2 214
3点式替えゴム・ガンバ 35
360度歯ブラシ 大きめ浴槽 196
サンファイバー 181
サンファイバーウォーター(粉末タイプ) 182
3分丈ショーツ 16
サンボルトEX 39
サンボルトST 39

し
GPクッション 59
シームレスサポートーズ 208
JDP1 お薬ポケット1連筒 202
シェイプストレッチャー 160
ジェルセルG2 58
ジェルトルククッション 57
ジェルトルククッション 81
シエントII(モーターなし) 68
時間だよおしらせとらばん 177
施設用テーブル UFT-KA 166
自走式 AFP-22 53
自走式 NEO-1β 51
自走式 WAVIT(ウェイビット) 51
自走式 COLORS-KC-1 51
自走式 自動ブレーキ装置付MBY-41B SW 52
自走式 自動ブレーキ装置付SKT-400B 52
自走式 STAYER(ステイヤー) 51
自走式 ノーバンク 車いす 51
自走式 モダンシリーズ 53
自走式 ラクナー2 LK-2 52
持続冷感UVアームカバー MX109 203
舌みがきスムーザーW-1 PREMIUM 194
室外履き ヘルシーライフ104 28
室外履き ヘルシーライフ106 28
しっかりと骨髄を支える生ゴムベルト 207
室内用自在手すり ツインディ 71
室内用歩行補助車 ピッコラ(Piccola) 43
しゅらがりひとりでベタコン 201
自動尿器 新スカットクリーン 117
自動びんオープナー 199
自動ペットボトルオープナー 199
シトレア 45
シトレアワイド/シトレアワイドR 45
シールド 40
しめつけない靴下 楽足楽歩 19
弱酸性次亜塩素酸 ジアファイン 168
車体カバー 61
車いすシートカバー 61
シャトルチェアLII SAL 109
ジャンフ ゼリー飲料 181
ジャンフ ファインケア(9種類) 181
シャワーチェアLW 108
シャワーチェアLX-II 108
シャワースカールE 109
シャワーチェア 楽湯STS 背付き・背無し 99
シャワーチェア 楽湯くるまるコンパクト 100
シャワーチェアAir コンパクトSPワンタッチ 96
シャワーチェアAir ミドルSPワンタッチ 96
シャワーチェアAir ミドルSPワンタッチプレミアム 96
シャワーチェアAir ワイドSPワンタッチ 96
シャワーチェア ユクリアNシリーズ 98
シャワーチェア付補高便座 KA31-KB31 125
シャワートルリーカレボ 85
シャワーベンチ CPE-N 97
シャワーベンチ G-STYLE 99
シャワーベンチすま~いるワイドタイプ 100
シャワーベンチ ミニ 97
シャワーボトル 129
シャワー用車いすKS2 108
シャワーラク・シャワーラク4輪自在 109
シャワーラクV・シャワーラクV4輪自在 109
シャワートルクSAL 108
シャワーベンチMini背付・背無し 99
ジャンプバート 112
ジャンプロープAir 157
ジャンプボラスAP 171
重失禁ショーツ 16
重すい(バート) 158
充電式集音器きこえ上手 171
充電式人感明暗ナイトライト 146
収納式リクライニングベッド AX-BG570S 68
手指消毒用エタミスト(ポンプ付) 168
術後腫帯 212
手動式吸引器 214
ジュノステスレス鍋(電磁調理器対応) 193
シュプールX 屋内曲線型 156
瞬感スポット 22
将棋盤・将棋駒 162
衝撃吸収マット 70
昇降サイドテーブル DT-4301 202
錠剤カッター 70
消臭錠 132
消臭スプレー空間用 132
消臭スプレー濃縮タイプ 132
消臭ふんわりベンザシート無地1組入 127
消毒洗浄剤 168
消毒用エタノールMIX「カネイチ」 168
上腕式血圧計 BM-211 213
上腕式血圧計 BM-212 213
上腕式血圧計 CHUC615 213
除菌ウェットティッシュ 185
除菌ウェットナップ 185
食事エプロン 183
食事前掛 184
食事用エプロン 183
食事用エプロン 50枚入 185
食事用エプロン(完全防水) 184
食事用エプロン(使い捨て) 185
食事用エプロン(撥水加工) 184
所作Shosa 鶴所作Shosa 亀 190
シルウォッチRO201セット 170
シルキータイヤ 167
シルク混染楽らくソックス 20
しるばあ(パラダイス)ジャマ 10
新感覚 舌ブラシ「したつづみ」 195
シングルスコープ 外付(本式) 213
伸縮ジョイント和柄ステッキ 32
伸縮 楽らくハンド 200
紳士用長袖ジャマ 10
振動体温計 CTEB720VA 213
振動トルクニングマシン 163
新入浴用キャリヤベルト 110
新入浴用キャリヤベルトDX 110
シンフォニーSP-SPスリム 44
シンフォニーバスケットSP 43
シンフォニーラクコン 44

す
素あわ物語 114
吸い口付きマグカップ 187
水分補給食 お水のゼリー 181
スウィングスゲーム 161
スーパーバイオマット(衝撃吸収タイプ) 113
スーパーフィット防水ボックスシューズ 74
スーパー浴室シート(2枚入り) 113
据置型介護リフト かるがるプチV 88
スカイリフトIR SL-2023 89
スカットボールセット 161
すくいやすい皿 189
すくいやすいスプーン・フォーク 191
スクリット液体洗剤 169
スクリット全身シャンプー 169
スクリット棒/スクリット柚子 169
すたごらんソフト05-05ワイド 23
すたごらんソフト07 23
スタンダードラックスグローブ 167
スタンバイ 199
スッキリアボール 30cm 159
すっきり手すり クリシティ 71
すっきりボイ 130
スッキリボール 157
SUTTO IN -スットイン 22
SUTTO FIT -スットフィット 25

そ
すっぽり防水シートII 2023 74
ステープルシートII 2枚組 112
ステッキストラップC型 36
ステッキベジック折畳S花柄 36
ステンキ用すべり止めカバー 33
ステルス製浴槽R あしびた 101
ストレッチフィットII(通気タイプ) 69
Stream Cup(ストローカップ) 187
ストローカップ 186
ストロー付カップ 186
ストローポッパーキャップ(フッシュユ) 187
スノコ ちょうせい君 106
スプーン箸 2 192
スベスベグリップ 132
スベラス屋内用 14本入 150
すべり止めシートロール 188
すべり止めソックス「長寿」 20
すべり止め付5本指ソックス 20
すべり止めバスマット 楽湯 113
すべり止めマット 113
すべり止めマット ユクリア 112
すべり止め浴そう台N(コンパクトワイド) 102
すべり止め浴槽マット「あんしん」 113
滑りにくい安全先ゴム 36
滑りにくい3点先ゴム 35
滑りやすいチェア 166
スポンジ 192
すま~いるコンパクト 100
スズメ防水シートW 74
スムーディ(トイレ用) 128
スモールチェンジラグナー 79
スライディンググローブ 90
スライドシート トレイジー 92
スリングシート 88-89
スリングシート(バイオオメッシュブルーエヴァ) 89
スリングパオメッシュ グレール 88
スルーンボックスSP 48
すわり手(和式便器用手すり) 124
スワリナ 43

せ
赤外線センサーかんたん MS3100D-LB 175
清拭材 1L 114
セーフティアームウォーカー 46
セーフティアーム 交互式固定型 47
セーフティアームVタイプウォーカー 47
セーフティアームUXタイプウォーカー 47
セーフティアームローレター 44
セーフティアームロータキア大型タイヤタイプ 45
セーフティアームロータキアポット 45
セーフティアームロータキアポットグランド 45
セーフティアームロース婦人用 16
セーフティアームIII 18
赤外線コードレススピーカーシステム 172
背すじをのばす8の字クッション 59
接骨院の先生が監修したネックサポーター 210
接骨院の先生が監修した指のサポーター 210
ゼティア 薬用 弱酸性泡ハンドソープ 168
ゼバII 214
ゼバIII 214
ゼハノールSS-1 NV63 168
ゼバシートポール 157
せまね君ルーベ読書用 202
セラバンドレニングンセット 158
セラバンド フレックスR 158
セラバンドミニバック 158
セルコンフォートマットレス 69
ゼルボックスデジタルXL フルセット 170
ゼルトシリーズ 型ハンド 149
全周ゴム付きボックス型防水シューズ 74
センターゴムII 22
専用凝固剤カメラルサー-T3 117

そ
総裏メッシュ付き RAKULIN 60
爽快お口うるるるジェル 197
爽快お口うるるるジェルシート 197
爽快クッション MR-3 57
爽快スポンジ(レギュラー プラ軸) 194
爽快ハクゾウ マウスクリーンA 198
早快ホスピタルシューズ 24
早快マジック オープン 24
早快マジック レギュラー 24
速乾防水シューズ(同色2枚入) 73
ソックスエイド 200
ソックスサポート 200
袖付きディスコエプロン 167
ソフィアマットレス 69
そふと安心2本杖 29
ソフトグリップスリム伸縮アルミ杖 32
ソフトグリップSOFT-GA 32
ソフトケアねまき 11
ソフトコムスプーン 191
SOFT-G カーボン4点板+ 34
ソフトスクリット 169
ソフト にぎっ手 18
ソフトニットカバー 17
ソフトフランスギムニク 159
ソフトバリアフリー箸 190
ソフトハンドエクササイズ 157
ソフト補高便座 126

商品名索引

ソフアおひんデンジⅡ……………210
ソフアビレンエプロン……………184-185
ソフアビレンエプロン ボーダーチェック/ロング……………185
ソフアビレンシューズ……………15
ソルボウォークニューサポーター……………205
ソルボ外反母趾サポーター 薄型……………209
ソルボ外反母趾・内反小趾サポーター薄型……………209
ソルボテアーチサポーター薄型……………209
ソルボDo 中殿筋+腰ガード……………205
ソルボDoリストサポーター……………205
ソルボヒールサポーター……………209
ソルボヒールプロテクター……………14
ソルボ楽らく腰ガード……………205
ソルボ楽らく腰ガードトリプルサポート……………205
ソルボ楽らくひざガード……………205

た
DARWINING Hakobelude(ダーウィン ハコベルデ)……………164
タンテール……………107
体位変換バット「ピタゴラス」……………81
大画面歩数計H-236……………160
体幹筋(ワアー)アシストバンド……………208
体脂肪計 クラベールプラス……………212
タイトネックステッキ……………30
DSIS ソルボメディ(ワイルドソールタイプ)……………209
ダイヤポリ薬缶器 大型DX……………186
楕円バット NR-25……………78
タオルウォーマー KDA-20S……………165
タオル地防水シューズ……………73
タオルの防水シューズ……………73
タカノクッション R……………57
タカノクッションMOLAコンタータイプ……………57
タカノクッションMOLA R……………58
卓上ホッケー……………161
竹虎 介護ねまき……………12
タケトラクラッチ……………35
タスカルST5(屋内直線型)……………156
タスカルアール(曲線型)……………156
タスカルひふと……………156
ダストカートSD……………165
たためるA……………120
立ち上がり用スリング……………86
立ち上がり歩行器 コンパクトタイプ……………87
立ち上がり補助椅子……………165
たちあがらぬたちあがらぬハイタイプ……………149
たちあがらぬⅢ 浴室用……………105
たちあがらぬ540……………146
たちあがらぬⅢ……………71
たちあがらぬおしりふき……………131
ダブルマジックⅡ……………21
ダブルマジックⅢヘルシンボン……………22
ダブルマジックⅢ Ⅱ(みやび)……………22
ダブルマジックⅢ ローズ……………22
ダブルマジックⅢ……………21
ダブルマジックⅢ Ⅱ Ⅲ Ⅳ……………26
ダブルマジックⅢ ニット……………22
たよれれれSOTOE……………144
タンサーBOX……………42
段差解消踏台……………147
男性用簡易探尿器 コリサーバー……………129
男性用 さわやかうす型パッド……………133

ち
小さいバンスボール20cm……………159
チェア&スツール……………165
チェアセンサー/コントローラーセット……………175
着衣エイド(万能タイプ)……………200
チャルパーⅡ……………25
茶碗まくら……………188
中型バグボードセット……………162
超音波洗浄器ソニックスリム……………202
聴覚(ちょうさ)……………171
超くつろぎナチュラルルームウェア……………210
長時間あんしん 尿とりパッド……………134
超通気サーティパッド……………83
超低床フロアベッド 標準……………67
超ゆつたりくつろぎ 特大サイズ……………19
腸腰筋リラックスベルト ラクナル……………207
調理不要!3Days非常食セット……………177
聴六(ちようろく)……………171

つ
通気ビーズステッキ……………83
通気ビーズベッド(ベルト付)1612……………83
使っていいね!うがい受け……………198
使っていいね!キャップオナー……………199
使っていいね!牛乳パックハンドル……………199
使っていいね!吸い口付やわらかボトル 200……………187
使っていいね!すくいやすいお皿・小鉢……………188
使っていいね!ストロー付やわらかボトル200……………187
使っていいね!飲みやすいストローコップ 300……………187
使っていいね!おしりふきのびストローキャップ……………187
使っていいね!やわらかスプーン……………191
つかまり手すり(水廻りタイプ)……………149
つま先ひろるサポート……………23
つまやスリ ラウンドタイプ NC-301……………201
つるりんこQuickly……………182

て
DFP プログレッシブスーム……………29
TCクイックシューズ……………72

TY535 アルミ製シャワーチェアE-DXタイプ……………108
テイクコ うがい受け……………198
テイクコ伸縮ステッキ……………30
テイクコフタベラック……………187
テイクコバナノDX……………40
テイクコにおしりふきEX……………130
テイクコ入浴用介助ベルト……………110
テイクコMyカルテ くすり整理キーケース……………202
テイクコ家族入浴用介助ベルト(介助者用)……………110
テイクコフリルワゴンミニ……………44
ディナーエプロン……………185
低反発ノーナツ椅子 メッシュ……………210
低反発リリ(一シール足らくクッション)……………82
ディフェンダーNTS ノンアルコール……………178
テーブルウェットティッシュ……………185
テーブルからすべらない食事エプロン……………183
手首式血圧計 BM-105WT……………213
手首式血圧計 CHWL350……………213
デジタル温湿度計 モスフィ……………212
デジタル温湿度計 ルーモ……………212
デジタル温湿度計 ルミール……………212
デジタル血圧計 UA-1200BLE……………213
デジタル血圧計 UA-1030T……………213
デジタルチェアスケール……………165
手すり付きステップ台 コニットタイプ……………146
手すり用すべり止めテープ……………150
デニムシューズ(失禁用防水シューズ)……………73
デニムラミネート……………73
デニムEVO……………40
手間なしびつたりシューズ……………74
デュオ ジェルクッション……………58
デラックス安心シューズ300……………17
デラックス安心フリース300……………17
デラックス円座……………82
デラックス角座……………82
デリアンⅢ……………171
電気ケトル ブロム……………193
電気式人工喉頭ユアトーン……………170
電子ターゼット……………162
電子体温計(収納ケース付)……………213
天井走行式リフト マキシカイ2……………86
デンタルブロック……………196
電池がいらないワイヤレスチャイム……………173
電動車いす KEY-01……………55
電動車いす SKT-JUX PLUS……………55
電動サイクルマシン エスカルゴⅢ……………160
電動手足サイクル運動機 ラビト……………160
電動ブラチナノ 万毛歯ブラシ……………195
転倒予防シューズ……………24
電動楽らくムーブサイクル AFB3022……………160
電動リクライニングベッド AX-BE580……………68
デントクリア……………198
デントクリアカップ入れ歯洗浄用……………198
電話用拡声器 DSP-AM01……………171
電動四輪車スーパーボルカー SPX-1……………55

と
トアキューブ……………149
トアフリー EXG321……………159
トイレエイド据置式 タテマース……………128
トイレシート 前傾型……………126
トイレに流せるおしりふき大判厚手……………131
トイレに流せるスッキリおしりふき……………131
トイレに流せるバツとおしりふき……………131
とれぽと(紙おしりふき)……………130
トイレ用たちあがらぬ……………128
トイレリフト……………125
糖質カットご飯メーカー……………193
トーナツバット NR-09……………77
読書スタンド 楽機……………69
特注屋内用踏台……………147
独立宣言 スマート……………156
独立宣言 ローザ……………156
床ずれナースパッド……………80
どこでも片手でペーパーホルダー……………124
どこでも手すり……………70
取っ手付き汁椀……………188
取っ手付き飯碗……………188
ドライシャンプー……………114
トライセルE……………80
トラベルビロー……………72
トランスファシート……………91
トランスポートベルト……………60
トランポックス サポート補助器具……………159
トランポックス ショク……………159
トロミクリア……………182

な
ナーシングラッグ……………56-76~78-82-83
ナーシングラッグ 一匹物一匹半物二匹物……………77
NRおむつ用パッド NR-15……………78
NR角座カルフックッション……………82
NRカルフックッション……………56
NRクッションDX……………56
NRシリーズクッション……………56
NR突定防止プロテクター NR-13……………78
ナーシングラッグ専用ブラシ……………77
NRブーツ NR-17……………78
NRパッドシューズ……………77
NRまくらバット NR-16……………78

ナーシングラッグマットレス NRM-01……………76
ナーセントコンタ……………80
ナーセントバットA……………81
ナーセントボーターフルトレ スチール製……………121
ナーセントメディカルバット……………81
ナイトサイレンサー……………210
内反フィット 想(そう)……………26
長息生活(吹き返し)……………160
長持ちする大きなお食事エプロン……………184
泣き笑い たあたん……………177
なでなでねこちゃんEX……………177
なでなでワンちゃん秋田犬 HACHI(ハチ)……………177
なでなでワンちゃん秋田犬 HACHI-EX……………177
なにげないけどすごいスプーン……………191
鍋4点セット(お玉付)……………193
名前が書けるのびのび……………19
軟こうめりちゃん……………201

に
においが良い香りに変わるおしりふき……………131
ニオイToretta 空筒 衣類用消臭剤……………132
ニオイノノ……………132
ニオイボイ……………130
ニットランクス140……………15
ニッパつめきり……………201
2倍に聞こえる集音器……………171
入院サポーターシューズ……………24
New Wake V(ウエイクバイ)……………170
NEWキーストック ハンディ……………211
ニュー小型バグボードセット……………162
NEWこみち……………24
ニューデニムシューズ……………73
入浴介護エプロン……………111
入浴介護エプロン ハーフ……………111
入浴介護エプロン……………111
入浴介護エプロン ユクリアシリーズ……………103
入浴ケア か〜るいエプロンⅡ……………111
入浴サポータークッションⅡ……………110
尿器掛(角型・丸型)……………129
尿器クリーナー……………132
尿器つけおき洗剤……………132
尿器(不透明タイプ)……………129
尿とりパッド 消臭抗菌プラス……………138
尿とりパッドスーパー(男女共用)……………134

ね
ネイルプラス NAIL+……………201
ネオクラシカル……………30
ネクストコアアジャスト ハイブリッドタイヤ……………52
ネクストコア ハイブリッドタイヤ……………52
ネピアアテンダーウルトラパッド……………137
ネピアアテンダーエクストラお肌安心パッド……………137
ネピアアテンダー小判パッド小判パッドロング……………137
ネピアアテンダー テープタイプ……………137
ネピアアテンダー はくだけフィットパッド……………137
ネピアアテンダー パッド パッドタイプ用……………137
眠りSCAN……………176
粘度調整食品トロミーナ……………182
粘度調整食品トロミーナ プレミアムタイプ……………182

の
脳活玩具……………162
ノーブル……………42
ノーブルワゴンM……………42
ノーブルワゴンM……………74
のびのび防水ボックスシューズ……………42
ノボピン 薬用入浴剤 松の精……………114
ノルディックウォーキングボール……………29
ノンスリップマット……………188

は
ハーモニー ALI……………42
バイオティン オーラルバランス……………196
バイオティン マウスウォッシュ……………197
徘徊コルⅢ HC-3……………174
バイキングボード……………90
ハインソフトベンザシート……………127
はいねーるSAL……………108
はいねーる4輪自在SAL……………108
バイルシューズ……………73
バイル地防水シューズ……………73
バイル防水シューズ……………73
刃間の広いステンレス製つめきり……………201
履くシューズ HO201C……………74
ハクソウあわ物語やさしさプラス……………114
ハクソウプラスチェックガウンFE……………167
ハクソウポケット付き食事エプロン……………185
箸ぞうくん……………189
箸ノ助+(プラス)箸ぞうくんクリア……………190
バスアシスト……………102
バスグリップ……………103
バステル 403……………24
バステル 406……………24
バスベンリー デラックスⅡ……………107
バスベンリー レギュラーⅡ……………107
バスボード……………105
バスボードBタイプ(グラブ付)……………105
バスボード H-S+H-L(はねあげくん)……………106
バスボードU……………105
バスボード軽量タイプ……………105
バスボードフラッシュ……………105

バスらぎシリコンマット……………113
バシフト……………102
バツゴセット……………161
バツとつけられる入浴介護エプロン……………111
ハッピーⅡ NB-NB抑速ブレーキ……………44
ハッピーⅡ トール……………44
ハッピー そよませ……………80
ハッピーミニ……………44
ハッピーミニ トール……………44
花柄ステッキ……………30
花柄4点支柱……………35
鼻水吸引器 鼻水すいと〜る……………214
ハビナスストロー付カップ……………187
ハミングッドハミングッドH……………194
ハユール フットケアマット……………110
ハユール フットバスバケツ……………110
バリランコップ……………196
バリアフリーおくながトレマット無地……………127
バリアフリースケール車イス用……………165
バリアフリー踏台……………146
バリアフリー MBH-001……………165
バリュEV1……………164
バリュEV2……………164
バリン……………190
バリスオキシメーター……………214
バロモニオプラス……………214
ハロキティステッキ……………33
パワースマイルS……………214
パルモニオプラス……………214
ハロキティステッキ……………33
パワースマイルS……………214
ハンツおむつカバー……………17
ハンディ水のう……………203
バンド……………192
ハンドアルサワーNL……………168
ハンドグリップ……………157
ハンドケアジェル 肌ほのか……………114
ハンドサポーター NR-22……………83
万能滑り止めテープⅡ……………150
万能バットカバー NR-26……………78
パンフステッキパンフステッキワイド……………31

ひ
BMCフィットマスク 60枚……………167
ビーズプチパッド……………83
ビート……………42
PVCグローブ……………167
ビーンボウリング……………161
尾骨を浮かすシートクッション……………59
ひざ付ふんわりレグウォーマー……………204
ひじあて NR-08……………78
非常持出セット 標準セット……………177
ビジョン消臭フォーム(トイレ用)……………132
ビジョン ステール……………130
非接触体温計 TO-401……………213
非接触体温計ベビースマイルPit S-709……………213
ピタシートクッション……………58
PitattoⅢサンダル……………111
筆記具&食事用グリップ……………192
びっくり足裏つるつる……………112
ピバくるりん……………195
ピバジェルエイト……………195
皮膚赤外線体温計……………213
ピュアマスク……………167
ピュアライフエアークッション……………57
ヒューゴステッキ……………30
ヒューゴステッキ オフセット多点杖……………34
Beauty(ビューティー)入浴用自動具……………200
ビリーブ……………79
びん蓋開け……………199

ふ
フラスターボタンエイド……………200
ファミカシュヘルパー……………200
ファミリーコミュニケーション……………177
Vステップ 06……………26
フィットパッド(取付パッド用)……………17
フィルムカセット タイプ3(60回分)……………117
笛吹きケトル(2.5L)……………193
4Dハートフルクッション……………58
フォーレンジングキャリアカートL 蓋付き……………211
フォリオ……………57
フォルテ……………42
ふかふか裏起毛靴下……………20
ふくだけ簡単シャンプーナップ30枚入……………114
婦人用長袖パジャマ……………10
フタ付き軽マツ……………186
フタ付ランチプレート(角)「楽弁」……………189
プチカ……………40
プチトサイクル AFB2523R……………160
フッシュアップL型パッド……………149
フットガード(左右兼用)……………61
フットカバー……………186
フットレストカバー(2個組)……………61
フド一紙おむつホルダー……………17
フドてびくろ……………18
フド〜ねまき……………11
プライベートスクリーン……………124
フラスのご湯快タイプ……………106
フッシュョリソール DSP-FLO1……………172
フラットウォーカー AFW3922……………160
フラットフィット……………57
フランチハンドブレンダー……………193
フリース肩掛け……………204

フリースタイル手すり(TOTO).....153
 フリーバンド.....158
 振込め詐欺見張隊 新117(しいな).....172
 プリントステッキ.....32
 プリント式ステッキEasy Lock.....33
 フライハイブリッドアシート.....58
 フレームウォーカー-固定型.....46
 フレグラー.....69
 フレグラーSTRマットレス.....69
 触れずにタイマー.....193
 フレックスボード.....90
 フレックスメタルスプーン.....192
 フレグラー食ビュペーストミミ詰め合わせ8種×2袋.....180
 friend(フレンド) WF-1.....45
 フロアレポーターIII 有線タイプ.....175
 フロイデーカーズステッキ 10段階調整.....31
 フロイデプリントステッキ 10段階調整.....31
 フローラ.....107
 プロムナーDステッキ.....31-33
 ふわふわフィットパンツ.....17
 ふんわりソックス.....20

ベアシック信縮タイプ.....31
 ベースト状のオブラート.....182
 ベーパーホルダー200枚用 PT-200.....167
 ベコぼんだ.....198
 ベストサポート手すり.....71
 ベストノリ.....42
 ベスポジe.....148
 ベダルエクササイザー PX-one.....160
 ベッドコルナーケーパータイプ BC-2.....174
 ベッドサイド水洗トイレ.....117
 ベッドサイドテーブル.....70
 ベッドサイドテーブル KLI.....70
 ベッドサイドテーブル SL.....70
 ベッドサイドマットII.....70
 ベッドバックサポート.....72
 ベッドポルトップナー.....199
 ベッドポルトップナーキャップ.....187
 ベッド用アクションパッド.....80
 ヘッドレストD 7063.....109
 ベーチサル ジェントル マウスウォッシュ.....197
 ベーチサル ジェントル マウスジェル.....196
 Vela(ベラ).....200
 ベルエット.....205
 ヘルシーワンW.....43
 ヘルシーワンW プリマドンナ.....43
 ヘルシーワン キャラゾン.....43
 ヘルシーワンキャンシットヌーボー.....43
 ヘルシーワンコンシールジュ.....45
 ヘルシーワン レジャー.....43
 ヘルスバッグMB.....42
 ヘルスバッグ ライトミニM.....40
 ベルト付きつり包帯.....207
 ベルハート.....161
 ベルフィットビガーボール.....159
 便器すまてテープ.....127
 ベンチンサポート.....90
 便座カバー(パナソニック).....124
 Benri ベンリー.....40

ボイズ 肌ケアパッド.....133
 ボイズメッセ.....171
 ボイレット.....130
 防水クッションカバー(拭き取りタイプ).....61
 防水シーツ.....73
 防水シーツWF.....73
 ボータブルコーナートイレ.....178
 ボータブルスロープ.....154-155
 ボータブルトイレFX-30 らくソウくん.....122
 ボータブルトイレFX-GP ちびくまくん.....123
 ボータブルトイレ きらくP2シリーズ.....123
 ボータブルトイレ きらくミニでこ.....121
 ボータブルトイレ 座楽 ライナー.....121
 ボータブルトイレ ジャスピタ.....121
 ボータブルトイレチェア.....123
 ボータブルトイレマット.....126
 ボータブルトイレ用消臭液.....132
 ボータブルトイレ用消臭液(1L).....132
 ボータブルトイレ用消臭フォーム.....132
 ボータブルトイレ用消臭-防水マットR.....126
 ボータブルトイレ用袋.....130
 ボータブルトイレ用防臭液.....132
 ボータブルトイレ用防臭剤.....132
 ボードクッションコシオス.....210
 ホームケア歯ブラシ.....195
 ホームケア防水シーツ.....73
 ホームセーフティアラートII.....172
 ボケットコイルマットレス.....69
 保険証ホルダー.....202
 歩行訓練用ウォーキングジャケット.....86
 歩行サポート手すり スムーディー.....144
 補助便座.....126
 補助便座やわらか.....126
 ぼこぼこ反射玉.....36
 ボジョニンエア.....81
 補助便座.....126
 BOS非常用臭わないトイレセット 50回分.....178
 ボックス型シーツ.....72

ボックスシート.....72
 ボッケSel1.....171
 ボッチャ.....161
 HOTαふわふわ足ポケット付き靴パッド.....204
 ホット&スチームパッド LLサイズ.....204
 ほっとバスタイム湯温計2.....110
 ほっと綿 インナー.....14
 ボディシェイプガン MCBO20.....212
 ボディスーツA110.....17
 ボディスケール グラッセ.....212
 ボディソープ 4L.....169
 ホルダー付吸いのみ.....186

マイククッション.....57
 マイクロクライメイテックスアイビー.....79
 マイスコ スライディンググローブ.....90
 マイハート15.....28
 マイハート3.....23
 マイハート3 ワイド.....23
 マイハート55.....28
 マイン.....42
 マウスボンジ.....194
 前広便座 ZA FREE 温水洗浄便座付補助便座.....125
 マキシカイ440 イージートラックFSフレーム.....86
 マキシツイン.....87
 マキシムーブ.....87
 マグダーツセット.....162
 曲げて使えるスプーン-フォーク.....192
 巻けるレックウォーマー.....20
 曲げれるゴムスプーン.....192
 マジックリリーチェア「お助けバンド」.....200
 マスクボールタイプII.....104
 マスクリアエコノフルカバー-フィルム.....167
 マッキンリーケアベッド オプション.....68
 マッスルスーツ Exo-Power.....164
 マット.....159
 まどか(回転盤付).....107
 マニクイックエイト(フットケア).....201
 マニクイックソフトタッチ.....201
 魔法のつめけずり.....201
 まもっ茶手.....18
 まもっ手(タック付-ソフト).....18
 まもり帯 ネル.....18
 まもり帯 ムートン.....18
 マルチオープナー 開通生活!.....199
 マルチマット H9790.....61
 マルチマットL H9791.....126
 マルチー水枕 ボックス型.....203
 マンラク1型ねまき.....12

ミールターン.....166
 ミオレットIII.....67
 ミシエル.....45
 水99%赤ちゃんのおしりふき80枚×12.....131
 水だけで洗える介護用タオル ハタヒカイゴ.....112
 水まわり車いす.....108
 ミニックスII.....214
 ミニックスW-II.....214
 みはりん坊W.....212
 見守り介護ロボット aams介護.....176
 耳にすっぽり集音器II.....171
 みみもとくんexall(イクサソー).....172
 ミラクルグリップ40S-60-200.....83

ミンパット.....77
 明治 メイバランスミニカップ(12本入).....181
 メッシュアクションギアラジック.....205
 メッシュアクションギアスリム.....205
 メッシュ式スライザ.....214
 メディエイド しゃかりガード.....206
 メディエイド しゃかりガード.....206
 メディエイド すっきりフィット.....206
 目まわり専用清浄綿.....202
 Xロディ スムーズ.....39
 Xロディ スムーズKBR.....39
 Xロディ スムーズグランデ.....39
 Xロディプリモ.....39
 Xロディプリモグランデ.....39
 総湯ゆつたりソックス.....20
 綿リブ薄手履巻き.....15

モアブラシ.....196
 盲人杖.....36
 盲人杖(折りたたみ式).....36
 盲人杖(身体支持併用).....36
 盲人杖 スライド3段外ネジ式.....36
 モート.....41
 MOGU.....211
 木製規格踏み台5535.....147
 木製きらく片付け簡単トイレ 掛掛跳ね上げN.....117
 木製きらく 軽~トイレ.....120
 木製玄関ステップ1段.....147
 木製玄関台.....147

木製 高級滑りにくいスロープ(屋内用).....150
 木製チェア.....166
 木製チェア 手掛け付 IKD-03.....166
 木製チェア 肘付き IKD-01.....166
 木製踏台(SHIMOYAMA).....147
 木目すくいやすい仕切りプレート.....189
 木目すくいやすいプレート.....189
 木目持ちやすいコップ.....186
 木目 持ちやすい茶碗-汁椀.....188
 もしもしフォン.....171
 モノクロングボクサー80.....15
 MOMIX2(モミモミ)2枚組.....208

や
 ヤザキ屋内手すり部材.....151-152
 やすらぎバジャマ.....10
 やぶれにくいタイプのおしりふき.....131
 やぶれにくいタイプのおしりふき大判厚手.....131
 やわらかシャワーチェア クレオ.....99
 やわらかシャワーチェアワイド背無し.....99
 やわらかタッチ体温計 TO-200.....213
 やわらか補聴便座.....126

ゆ
 湯~グリップ(ワイド).....104
 ユーティーウェブ深皿 ビュアホワイト.....189
 UD グリップ包丁.....199
 ユーティーボール 3点セット.....189
 遊歩フジ.....55
 ユーメイトHGT.....42
 床走行式 電動介護リフト(KQ-781).....87
 床汚れ防止マット(3枚組).....127
 湯チア23.....100
 ゆつたり簡単スリッパオン.....22
 ユニナップ.....186
 ユニナップアポーター.....165
 ユニナップ対応浴そう手すり UST-130UB.....104
 ユニナップ14枚入 2週間パック.....130
 ユニナップサリター.....160
 ユニナップ-デザイン-チタンカトラー.....191
 ユニナップ シャワーチェア.....100
 ユニナップ 浴槽手すり UB兼用130.....103
 ユニナップ 浴槽内内す.....102
 ユニナップター(グリップ付).....192
 湯の宝(丸ポトル).....114
 指ぬき健康ソックス.....20
 コリドムセット男性用.....129

よ
 洋式トイレ用スライド手すり.....128
 洋式トイレ用フレームS はねあけR-2.....128
 洋式トイレ用ベストサポート手すり.....128
 腰部サポートアウター DARWIN SATT.....164
 ヨカロ ボジョニンクベッド.....66
 浴室すのこ カラリ床.....106
 浴室用マット オープンリリング.....113
 浴槽台 Air シリズ.....101
 浴槽台 ユクリアシリズ.....102
 浴槽手すり UST-130.....104
 浴槽手すり UST-130N/200N.....103
 浴槽手すり UST-130R.....103
 浴槽手すり UST-165W.....103
 浴そう手すりX.....103
 浴槽内スノコ.....106
 浴槽ボード.....105
 浴用手袋 やさしい手.....112
 横付けフルクライニングキャリーFC-220.....55
 横モレあんしん テープ止め.....134
 ヨックお風呂の坑.....112
 ヨックションX0.....57
 四点可動式オン・オフさん.....34
 4点ステッキ.....35

ら
 ライジングエイドクランプ ラクグリップ.....71
 ライトステップタイニーW ヌーボー.....41
 ライトステップタイニーW ヌーボーオム.....41
 ライトステップタイニーW ヌーボーレガロ.....41
 ライトスプーン.....191
 ライトフォーク.....191
 ライトミニアンジェレッタ.....41
 ライトユニナップスプーン.....191
 ライフウォーカー101.....26
 ライフウォーカー307.....26
 ライフリー お肌あんしん尿とりパッド.....134
 ライフリー スリッパに安心 経リソックス専用尿とりパッド.....134
 ライフリー のび~るフィットうす型安心テープ止め.....134
 ライフリー 一晚中あんしん尿とりパッド.....134
 ライフリー リハビリソックスうす型軽快パンツ.....134
 楽位置楽座.....61
 楽匠+(プラス).....65
 楽スマシリース.....34
 楽チル.....109
 ラククッションパンツ3904.....14
 ラクののみまぐ.....187
 RAKUリックII.....61
 らくらく L007.....28
 らくらく MO01.....28
 らくらくアクティブパンツ.....164
 らくらくオープナー.....199
 ラクラクおしりキレイミスト.....131

楽らくガーゼバジャマ(春夏用).....11
 楽らく開閉シャワーベンチCN.....96
 楽らく開閉シャワーベンチS/U/Sフィット.....96
 楽らく開閉シャワーベンチSコンパクト.....96
 らくらくゴックン.....186
 ラクラク食器具.....192
 らくらくスリムバスケット.....40
 らくらく点眼.....202
 楽々箸 クリップタイプ 樹脂製.....190
 楽々箸ピンセットタイプ.....190
 ラクラク持手.....201
 ラクラクス.....92
 ラクラクスUカーブ.....92
 ラクリンバッグ 楽とじ.....117
 螺旋式ゴムの耳かき G-2160.....201
 楽起(らくきい) 介助/入型.....71
 ラップボン-ブリート(S).....117
 ラップボン-ブリート(S).....117
 楽歩Basic(ラップボー-シック).....55
 ららららスタンダード.....31
 ランバクソフットII.....205

リ
 リクライニング パーソナルソファ.....165
 雑床徘徊わかをる 6900.....172
 雑床徘徊わかをる9000携帯タイプ.....175
 リズム RWC.....40
 リセットバー-TRIGGER HARD/SOFT.....157
 リトルターンZ-ZT.....46
 リハステッキワイド.....35
 リハたいむせり.....181
 リハビリシューズW503-GM503.....23
 リハビリシューズW603-GM603.....23
 リハビリステッキOS.....32
 リハビリテーブル KF840.....70
 リハビリネマキ.....12
 リハビリボール.....163
 リフレ お肌のことを考えた1枚で一晚安心パッド.....135
 リフレ 簡単テープ止めタイプ 横モレ防止.....135
 リフレ サラケアパッド.....136
 リフレ サラケアパッドスーパービッグ.....136
 リフレ サラケアパッドワイドロング.....136
 リフレ サラケアパッドワイドロングスーパー.....136
 リフレ スーパーキャッチパッド.....136
 リフレ スズななく快適紙パンツ用パッド.....136
 リフレ 超うす安心パッド.....133
 リフレックス.....58
 リフレ ハイパースキンプロ.....136
 リフレ はく/パンツ 1枚で一晚安心.....135
 リフレ はく/パンツ うす型長時間安心.....135
 リフレ はく/パンツ 軽やかなうす型.....135
 リフレ はく/パンツスリム.....135
 リフレ はく/パンツ夜用スーパー.....135
 リフレ はく/パンツレギュラー.....135
 リフレ パッドタイプ.....136
 リフレ トイレに流せるおしりふき.....131

る
 ルーP式スリングオールティ.....88
 ルーP式スリングハイバック.....88
 ルーP式スリングローバック.....88
 るんるんスタンダード.....33

れ
 レスキューEバックシート.....178
 レックゴ.....43
 レックゴミニ.....43
 レポUコップ.....186
 レンゲスプーン-レンゲフォーク.....191
 レンジでゆたぼんLサイズ.....204
 レントシリーズ.....65

ろ
 ロコチューブ.....157
 ロコング.....157
 ロックアシスタII LA-1 LA-3.....53
 ロフストランドクラック.....35
 ロフトアシストウォーカー-RT.3.....46
 ローターII.....45
 ロングバヒロー.....72
 ロンボジョニング ヒロー&クッション.....83

わ
 ワークサンダル.....111
 ワイドアルミスロープ.....154
 ワイドスライドスロープ.....155
 ワイドベルトワッフル.....25
 ワイヤレスチャイム.....172-173
 ワイヤレスフロアセンサーCS(無線タイプ).....175
 脇が痛くならないビーンと背筋ベルト.....157
 わくわくエクササイズ たまご.....207
 わくわくエクササイズ はちのじ.....157
 ワコレ! らくらく(トナー) 腰部保護ベルト.....207
 ワルツ カデンツァシリーズ.....189
 ワンタッチ式救護担架 ヘルカ SB160.....178
 ワンタッチスロープ.....154
 ワンタッチテープ-ジャック.....13
 ワンタッチ肌腫(コバス).....14
 ワンタッチリヒカ.....69
 ワンハンド調理板2.....199
 ワンハンド切刃皿.....201

生活用具で 生活を快適にサポート

オーダーメイド車いす作成・車いす修理・福祉用具レンタル／販売・住宅改修



事業所番号 1370705400

TEL.03-6659-9666

FAX.03-6659-9667

〒130-0026 東京都墨田区両国3-9-6
メール:info@ps-products.co.jp



<https://ps-products.co.jp>

