

# 住宅・安全管理

住宅改修の目的に「事故防止」「自立の促進」「介護負担の軽減」があげられます。

安全な環境を整えることで、安心した生活を送れます。

危険を察知して、事故を未然に防ぐ安全な住宅環境が理想的です。

## 玄関・ポーチ

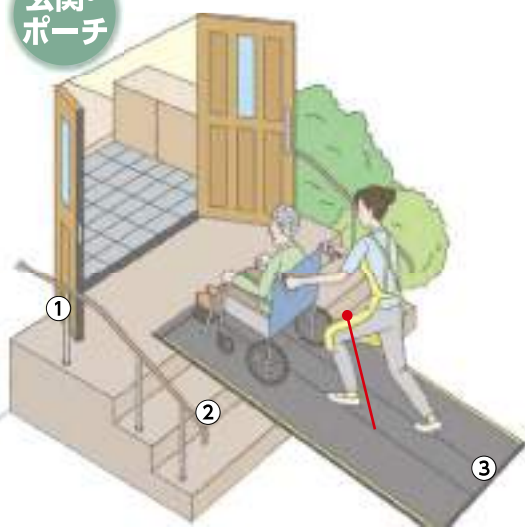

**ケース①**  
玄関扉の開口が狭く通りにくい。

**解決!** 3枚引き戸や親子扉に取替え

**ケース②**  
玄関前に段差があって、歩行で昇降する事が不安。

**解決!** 屋外用手すりの設置

**ケース③**  
玄関前に階段があって、車椅子の移動が出来ない。

**解決!** 階段をスロープに改修工事  
必要な時だけ簡易スロープを設置

**ケース④**  
車椅子に乗ったまま、玄関扉の昇降が出来ない。

**解決!** 玄関スペースや中庭などに段差解消機を設置



**ケース⑤**  
上がり框が高く、昇降が危険。

**解決!** 手すり・段差解消台・椅子式段差解消機の設置



## 廊下

少しの段差や滑りやすいフローリング廊下による転倒事故を防ぎます。

**ケース①**  
廊下は壁を伝って歩いている。

**解決!** 壁に手すり設置

**ケース②**  
敷居の段差があるので車椅子では上がれない。

**解決!** 敷居用スロープ設置



## 寝室

ベッドにスムーズにたどり着くための対策も忘れずに。

**ケース①**  
畳の部屋で歩行器や車椅子が進みにくい。

**解決!** フローリングへ変更



## 階段

階段の踏み外しや転落で怪我や大きな事故が起こる前に対策しましょう。

**ケース①**  
階段の壁を伝って昇り降りをしている。

**解決!** 階段の壁に手すり設置

**ケース②**  
階段の踏み面が滑りやすく不安。

**解決!** 滑り止めシートを貼る  
(つまずく方は注意が必要)

**ケース③**  
手すりがあっても昇り降りが出来ない。

**解決!** いす式階段昇降機設置



## 浴室

浴室での転倒は大変危険です。先を見据えた対策も必要です。

**ケース①**  
内開き戸を開いたときに洗い場のスペースが狭くなり動きづらい。

**解決!** 折れ戸に変更  
開き戸だと開閉時シャワーベンチにぶつかる。

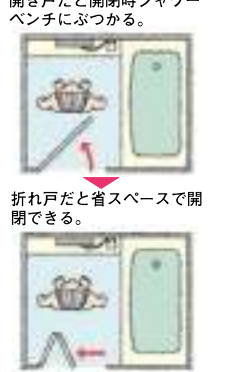

**ケース②**  
浴槽の縁が高く恐る恐る跨いでいる。

**解決!** 深すぎないユニットバスなどへ交換

**ケース③**  
湯船に入る際に滑りやすい浴槽縁やタオル掛けにつかまっている。

**解決!** 手すり設置

浴槽縁の高さは35~40cm位、浴槽の深さは55cm位を目安とします。(使用状況によります。)



## トイレ

より安全で、安心して立ち座りが出来るトイレ環境を実現しましょう。

**ケース①**  
段付きの和式トイレで立ち座りが危険。

**解決!** 補高便座設置で洋式へ変更

**ケース②**  
和式トイレで立ち座りが危険。

**解決!** 洋式便座にリフォーム

**ケース③**  
洋式トイレだが立ち座りが怖い。

**解決!** 手すり設置



介護保険制度  
衣類・肌着・靴下  
歩行補助用品  
車いす・車いす・車いす関連用品  
ベッド関連用品  
床ずれ防止関連用品  
移乗用品  
入浴関連用品  
排泄・トイレ用品  
住宅安全管理  
介護予防・レクリエーション  
施設用品・コミュニティ・防災用品  
食事・口腔ケア  
自活・自助具  
生活・健康用品

144A-01 たよレールSOTOE 7115-1320

屋内・屋外どちらでも使える据置き手すりです。

- ①標準型片手すり(BZK-01) 100,100円(税抜 91,000円)
- ②標準型両手すり(BZK-02) 147,400円(税抜134,000円)
- ③スリム型片手すり(BZK-03) 100,100円(税抜 91,000円)
- ④スリム型両手すり(BZK-04) 147,400円(税抜134,000円)

- ①②標準型は単体でも使えます。
- オプションの[SOTOE用わたレールEK]と併用すれば、連続手すりとしても使用可能です。
- スリム型だけで連結させることはできません。
- 材質/支柱=ステンレス、ベースプレート=スチール(樹脂被膜)
- 重量/①約17.8kg②約20.6kg③14.7kg④約17.1kg



階段の踏面など狭いスペースに

TAIS/①01265-000248 ②000251 ③000259 ④000261

①標準型片手すり(BZK-01) 中央使いもできます。

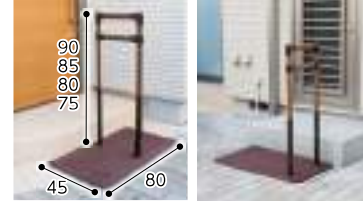

②標準型両手すり(BZK-02)

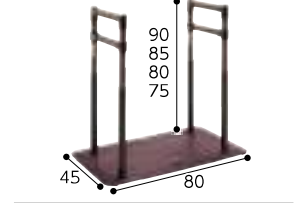

③スリム型片手すり(BZK-03)

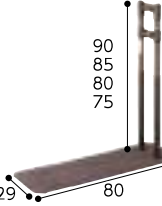

④スリム型両手すり(BZK-04)



SOTOE用わたレールEK

TAIS/01265-000255

品番	手すりピッチ	価格
BZW-7057EK	570~700mm	35,750円 (税込)
BZW-9070EK	700~900mm	
BZW-1290EK	900~1200mm	

マツパ

144A-02 歩行サポート手すり スムーディ 6119-4040

幅広い場面に対応できる歩行サポート手すり。

- ぐらつきが少なく、安心感があります。



②路面に置くステップタイプ

ベースの中央にも支柱を固定できる(両手すりは除く)

①標準タイプ

なだらかな手すり

70~85 (7段階)

135

45

167

80 (有効幅50)

125

30

96

③長い動線(段差)も安定ロングタイプ

205/240/346

239/274/380

品番	タイプ	手すり	対応段差高さの目安	対応段数の目安(段)	重量(kg)	価格
①XPN-L80601	標準	片側	45	3	37	251,680円(税抜228,800円)
②XPN-L80602	標準	両側	45	3	43	359,260円(税抜326,600円)
③XPN-L80603	ステップ	片側	30	2	33	251,680円(税抜228,800円)
④XPN-L80604		両側			39	358,160円(税抜325,600円)
⑤XPN-L80605	ロング	片側	75	5	52	385,770円(税抜350,700円)
⑥XPN-L80606	2050	両側			61	554,290円(税抜503,900円)
⑦XPN-L80607	ロング	片側	90	6	52	386,870円(税抜351,700円)
⑧XPN-L80608	2400	両側			62	556,490円(税抜505,900円)
⑨XPN-L80609	ロング	片側	135	9	67	522,060円(税抜474,600円)
⑩XPN-L80610	3460	両側			81	753,720円(税抜685,200円)

●材質/手すりはアルミニウム、塩化ビニル樹脂、支柱=アルミニウム、ベース=ステンレス、ベースマット=塩化ビニル樹脂 ●付属品/六角レンチ

TAIS/①00980-000334 ②335 ③336 ④337 ⑤338 ⑥339 ⑦340 ⑧341 ⑨342 ⑩343 パナソニック

144A-03 アットグリップ 240/630/930/1050

1114-5750

240

- ベランダや縁側への設置に。
- 手すりや支えとして片手動作を補助します。

- ①AT-C-240(片側タイプ) 133,100円(税抜121,000円)
- ②AT-C-240T(両側タイプ) 193,600円(税抜176,000円)

630

- 狭い玄関や小さい段差への設置に。
- 段差昇降や歩行の補助に。

- ③AT-C-630(片側タイプ) 265,650円(税抜241,500円)
- ④AT-C-630T(両側タイプ) 386,100円(税抜351,000円)

930・E1050

- ポーチ部や玄関への設置に。
- 段差設置で上下左右、柔軟に対応が可能。

- ⑤AT-C-930(片側タイプ) 265,650円(税抜241,500円)
- ⑥AT-C-930T(両側タイプ) 386,100円(税抜351,000円)
- ⑦AT-C-E1050(片側タイプ) 295,900円(税抜269,000円)
- ⑧AT-C-E1050T(両側タイプ) 446,600円(税抜406,000円)

住宅改修ができない方のための工事不要のかんたん設置できる手すり。片側、両側タイプが選べます。



①片側タイプ

24

85

80

75

80

45

②両側タイプ

55 (有効幅)

③⑤⑦片側タイプ (630)63 (930)93 (E1050)80~105

24

85

80

75

80

45

(630)132 (930)163 (E1050)150~175

④⑥⑧両側タイプ

55 (有効幅)

手すりの高さ調節が簡単!

固定ピン方式なので工具なしですぐに調節でき、身体の状態変化に対応できます。



障害物がある動線に対応

左右に首振り機能があるので、利用者が使いやすい場所に設置できます。

段差にも対応

ポーチや上がりかまちなどの段差に対応。630タイプ=30cm、930・1050タイプ=45cmの段差まで対応できます。

●材質/支柱・手すりはアルミニウム、プレート=アルミ合金、ベースプレート・固定プレート=ステンレス、端部保護カバー=塩化ビニル樹脂、その他樹脂部=ポリプロピレン ●重量/①約19kg②約22kg③約39kg④約47kg⑤約39kg⑥約48kg⑦約39kg⑧約48kg

アロン化成

手すり ①~⑥φ3.4、⑦⑧細手すりはφ3、太手すりはφ3.6

TAIS/①00221-000542 ②000543 ③000544 ④000545 ⑤000500 ⑥000501 ⑦000553 ⑧000554

介護保険制度

衣類肌着・靴下

歩行補助用品

車いす関連用品

ベッド関連用品

床ずれ防止関連用品

移乗用品

入浴関連用品

排泄・トイレ・おむつ用品

住宅安全管理

介護予防・レクリエーション

施設用品・防災用品

食事・口腔ケア

自活・自助具

生活・健康用品

# 玄関用手すり/屋外用手すり

## 145A-01 屋外手すり NEXTAIL (ネクステール)

住改 8101-6000

①HCT-2000/2m(1本) **7,700円**(税抜 7,000円) ③HCDT-2000/2m(1本) **8,030円**(税抜 7,300円)

②HCT-4000/4m(1本) **15,400円**(税抜 14,000円) ④HCDT-4000/4m(1本) **15,840円**(税抜 14,400円)



- 未来を支える新しい手すりのカタチ。
- サイズ/φ34
- 材質/高耐食性めっき鋼管、プラスチック被覆
- 重量/①2.15kg、②4.3kg、③2.15kg、④4.3kg
- 耐荷重/120kg
- 色/アーバンシルバー・ビターブラウン・マロンブラウン・ネイビー



NEW

**高耐食性めっき鋼管について**  
パイプ芯材には、高耐食性めっき鋼管を使用しております。鋼管は亜鉛を主成分とするめっきが施されており、保管はできるだけ風通しの良い場所で行ってください。

**φ42 屋外支柱**  
HL7-P11 USL(1本)  
**5,060円**(税抜4,600円)  
●サイズ/1.1m  
●材質/高耐食性めっき鋼管、プラスチック被覆

**φ42 屋外支柱L**  
HL7-P16 USL(1本)  
**6,820円**(税抜6,200円)  
●サイズ/1.6m  
●材質/高耐食性めっき鋼管、プラスチック被覆

**φ34 エンドブラケットアウトター**  
ECA-5032 USL  
**5,005円**(税抜4,550円)  
55~75mmの出幅調整機能付きのエンドブラケットです。

**φ34 横受けブラケット**  
EC-5033 USL  
**4,884円**(税抜4,440円)  
55~75mmの出幅調整機能付きの横受けブラケットです。

**φ34 縦受けブラケット**  
EC-5023 USL  
**3,674円**(税抜3,340円)  
縦手すりを受けるブラケットです。

**φ34 エンドベース**  
EC-5014B USL  
**2,794円**(税抜2,540円)  
手すりを壁に直接取り付けるときに使用します。

**φ34 エルボアウター**  
ECA-5029 USL  
**3,465円**(税抜3,150円)  
コーナー部を接続できます。

**φ34 自在ジョイントF**  
ECA-5028 USL  
**5,225円**(税抜4,750円)  
40°~180°に角度を付けて連結できます。

**φ42 支柱エンド**  
ECL-5049 USL  
**4,015円**(税抜3,650円)  
支柱用のエンドジョイントです。

**φ42 支柱自在エンド**  
ECL-5048 USL  
**5,610円**(税抜5,100円)  
角度を付けられる支柱用のエンドジョイントです。

**φ42 自在チーズ**  
ECL-5012 USL  
**4,972円**(税抜4,520円)  
手すりを下から受けて支柱用に使えます。

**φ42 フリー支柱**  
ECL-5028D USL  
**9,856円**(税抜8,960円)  
支柱用の角度フリージョイントです。

**φ34 エンドキャップアウトター**  
ECA-5030 USL  
**2,662円**(税抜2,420円)  
手すりの小口に取り付けるキャップです。

**φ34 エルボキャップA**  
ECA-5044A USL  
**3,509円**(税抜3,190円)  
手すりの小口に着衣の袖が引っ掛かりにくい形状のキャップです。

**φ34 自在エンドベース**  
ECA-5037 USL  
**4,257円**(税抜3,870円)  
直接、壁から勾配を付けた手すりができます。

**φ42用コンクリートカバー**  
ECL-5006KS USL  
**1,573円**(税抜1,430円)  
支柱パイプを埋めこんだ際の目隠しカバーです。

**φ42 スタンド**  
ECL-5006A USL  
**14,300円**(税抜13,000円)  
支柱を立てるときに使用するスタンドです。

**φ42 スロープスタンド**  
ECL-5006B USL  
**20,680円**(税抜18,800円)  
12°までの一律の勾配に対応できます。

**φ42 壁受けスタンド**  
ECL-5006H USL  
**10,670円**(税抜9,700円)  
壁面から手すりを立ち上げられる、壁受けのスタンドです。

矢崎化工

### ポイント

横にしっかり固定できる。

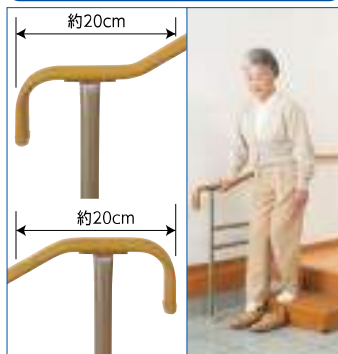

### 146A-02 上がりかまち手すり

住改 1114-0520

- 段差を降りた時に手すりで体をしっかり支えることができます。
- 固定版の形状が2タイプ、樹脂カバーが付いているので美観を損ないません。

タイプ	Lタイプ			F(フラット)タイプ			
	品番	幅×奥行×高さ(cm)	重量	品番	幅×奥行×高さ(cm)	重量	
ソフト手すり	①	531-002	21×67×81~120	4.6kg	531-006	21×67×75~120	4.4kg
	②	531-012	21×67×76~125	5.0kg	531-016	21×67×70~125	4.8kg
	③	531-022	21×97×76~125	5.8kg	531-026	21×97×70~125	5.6kg
木製手すりタイプ	④	ライトブラウン 531-044 ブラウン 531-042	21×67×81~120	4.6kg	ライトブラウン 531-048 ブラウン 531-046	21×67×75~120	4.4kg
	⑤	ライトブラウン 531-054 ブラウン 531-052	21×67×76~125	5.0kg	ライトブラウン 531-058 ブラウン 531-056	21×67×70~125	4.8kg
	⑥	ライトブラウン 531-064 ブラウン 531-062	21×97.5× 76~125	5.8kg	ライトブラウン 531-068 ブラウン 531-066	21×97.5× 70~125	5.6kg
	⑦	ライトブラウン 531-074 ブラウン 531-072	21×111× 86~125	7.4kg	ライトブラウン 531-078 ブラウン 531-076	21×111× 80~125	7.2kg

段差を上りきったとき、下りきったときに身体を支えやすい手すり水平部。  
①~③木調の手すり部は滑りにくい素材(エラストマー)を採用。然木タモ積層材を使用。

●材質/本体=スチール(メラミン焼付塗装)、スライド脚=アルミ、③⑥⑦固定プレート=スチール  
※設置条件により取り付けられない場合があります。

### ソフト手すりタイプ (すべりにくい素材)

### 木製手すりタイプ

①	②	③	④	⑤	⑥	⑦
各 <b>44,770円</b> (税抜40,700円)	各 <b>51,810円</b> (税抜47,100円)	各 <b>61,820円</b> (税抜56,200円)	各 <b>53,020円</b> (税抜48,200円)	各 <b>62,370円</b> (税抜56,700円)	各 <b>70,620円</b> (税抜64,200円)	各 <b>81,180円</b> (税抜73,800円)
Lタイプ K-650L	Lタイプ S-650L	Lタイプ S-950L	Lタイプ(LB) KM-650L	Fタイプ(BR) SM-650F	Lタイプ(LB) SM-950L	Fタイプ(BR) SM-1100F
Fタイプ K-650F	Fタイプ S-650F	Fタイプ S-950F	Fタイプ(BR) KM-650F	Lタイプ(LB) SM-650L	Fタイプ(BR) SM-950F	Lタイプ(LB) SM-1100L
取付可能なまち高さ (Lタイプ) 6~45cm (Fタイプ) 0~45cm	取付可能なまち高さ (Lタイプ) 6~45cm (Fタイプ) 0~45cm	取付可能なまち高さ (Lタイプ) 6~45cm (Fタイプ) 0~45cm	取付可能なまち高さ (Lタイプ) 6~45cm (Fタイプ) 0~45cm	取付可能なまち高さ (Lタイプ) 6~45cm (Fタイプ) 0~45cm	取付可能なまち高さ (Lタイプ) 6~45cm (Fタイプ) 0~45cm	取付可能なまち高さ (Lタイプ) 16~45cm (Fタイプ) 10~45cm
廊下面からの手すりの高さ 75cm	廊下面からの手すりの高さ 70~80cm(5段階調節)	廊下面からの手すりの高さ 70~80cm(5段階調節)	廊下面からの手すりの高さ 75cm	廊下面からの手すりの高さ 70~80cm(5段階調節)	廊下面からの手すりの高さ 70~80cm(5段階調節)	廊下面からの手すりの高さ 70~80cm(5段階調節)

●カラー/ベージュ ●付属品/木ネジ、六角レンチ、③のみアンカーボルト

●カラー/ライトブラウン(LB)・ブラウン(BR) ●付属品/木ネジ、六角レンチ、⑥・⑦のみアンカーボルト アロン化成

住改 介護保険住宅改修費支給対象品

面倒な組立て不要。

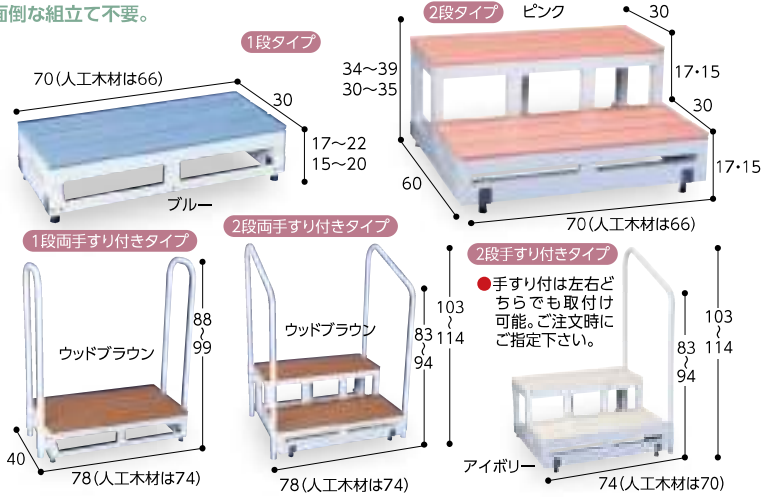

146A-01 バリアフリー踏台 住改 4121-0200

※価格は全て税込です。

手すりの有無	ピンク・ブルー・アイボリー	重量	ウッドブラウン(人工木材)	重量
1段 手すりなし	22,000円	4.2kg	23,100円	6kg
1段 手すり片方	41,800円	8kg	44,000円	10.2kg
1段 両手すり	59,400円	11kg	59,950円	13.2kg
2段 手すりなし	35,200円	8.5kg	35,200円	11.5kg
2段 手すり片方	55,000円	11kg	57,200円	14kg
2段 両手すり	71,500円	15kg	74,800円	17.5kg

- 樹脂とアルミでサビません。屋外に最適。
- 天板にはスベリ止め加工がしてあります。
- 高さが17cmタイプと15cmタイプがあります。
- 材質/天板=ポリスチレン(ウッドブラウンは人工木材)、根太=樹脂、補強バー=アルミ、脚部=ステンレス(ゴム巻)、手摺=スチールウレタン塗装 ●付属品/固定用金具・取付ビス

特注サイズ対応商品

パリアフリータケウチ

146A-02 たちあつぷ540

8101-1010

- ①CKH-03 両手すり 183,590円(税抜166,900円)
- ②CKH-04 片手すり 128,370円(税抜116,700円)
- ③ステップ台(低) 29,810円(税抜 27,100円)
- ④ステップ台(高) 40,810円(税抜 37,100円)

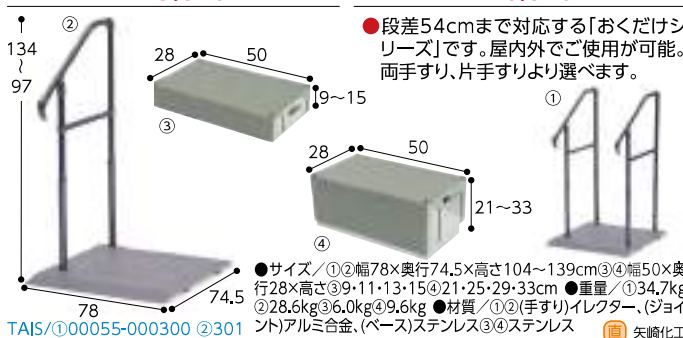

TAIS/①00055-000300 ②301

矢崎化工

146A-03 玄関用自在手すり ツインディ

6119-4020

- ①XPN-L80203(片手すり・ふみ台付) 101,640円(税抜92,400円)
- ②XPN-L80204(片手すり・ふみ台なし) 79,860円(税抜72,600円)



TAIS/①00980-000206 ②07

パナソニック

146A-04 手すり付きステップ台 ユニットタイプ

8101-1400

- CHE-1 85,030円(税抜 77,300円)
- CHE-2 109,450円(税抜 99,500円)
- CHE-3 142,670円(税抜129,700円)

●使用状況に合わせてサイズオーダー可能。

NEW

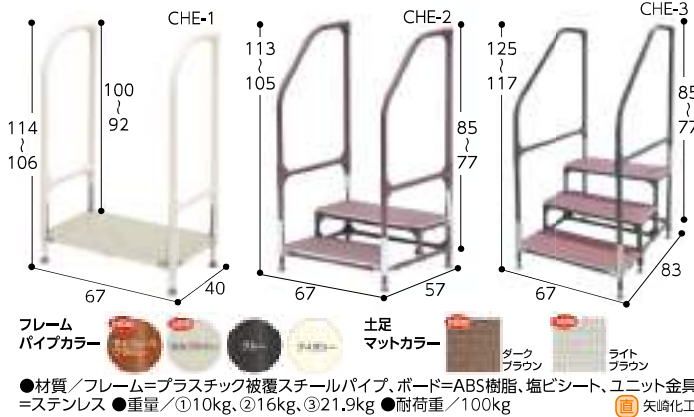

フレーム/パイプカラー ●土足/マットカラー ●ダークブラウン ●ライトブラウン

矢崎化工

146A-05 サポートチェア 95778

6052-0100

- 9,350円(税抜8,500円)
- 身長に合わせて座面の高さを調整できます。
- 便利な収納棚付。

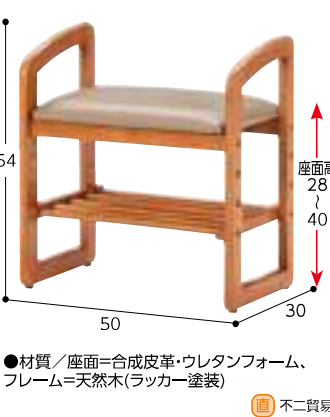

不二貿易

146A-06 充電式人感明暗ナイトライト

8015-0100

- 2,860円(税抜2,600円)
- 発光面が広く明るく照らします。取り外して懐中電灯としても使用できます。
- 停電時には自動で点灯します。



146A-07 吸着蓄光階段マット

3120-0160

- KO-22(グリーン/15枚入り) 各 12,078円(税抜10,980円)
- KO-23(ベージュ/15枚入り)

暗い中でも段差を光で教えてくれます。



サンコー

146A-08 吸着蓄光みちびきマット

3120-0171

- KO-25(ベージュ/3枚入り) 各 4,378円(税抜3,980円)

暗い中で光の目印になり安心して歩けます。



サンコー

146A-09 折り曲げ付階段マット(すべり止め付)

3120-0140

- KD-80(三角マーク付) 各 9,680円(税抜8,800円)
- KA-42(ベージュ)

●足腰の負担を和らげます。表面のプリント部にすべり止め加工を施しています。



サンコー



サンコー

介護保険制度

衣類・肌着・靴下

歩行補助用品

車いす・車いす関連用品

ベッド関連用品

床すれ防止関連用品

移乗用品

入浴関連用品

排泄・トイレ・おむつ用品

住宅・安全管理

介護予防・レクリエーション

施設用品・防災用品

食事・口腔ケア

自活・自助具

生活・健康用品

生活・健康用品

生活・健康用品

玄関台

147A-01 木製玄関台 ブラウン(BR)／ライトブラウン(LB)

住改 アロン化成

●4カ所アジャスターでガタつき調整しやすくなりました。●材質／本体=天然木ラバーウッド、脚ゴム=エラストマー ●カラー／ブラウン(BR)・ライトブラウン(LB) ●付属品／固定金具・ネジ



さらりとした滑り止め塗装なので、お掃除が簡単。正面だけではなく、横からの昇り降りしやすい箱型形状。

4カ所アジャスターで土間の凹凸や傾斜に合わせてガタつきを防止しやすくなります。

アジャスターで微調整(ストローク幅2cm)可能。

固定金具で本体をかまち部にはっきりと固定、横ズレを防止します。木ネジ付。

①幅45cm、比較的下股が安定している方に、踏みしめる奥行30cm

②幅60cm、奥行きにゆとりのない玄関にも対応しています

③幅60cm、ゆったり広めの踏みしめる奥行40cm

④幅90cm、下股の不安定な方にも安心の天面広さ

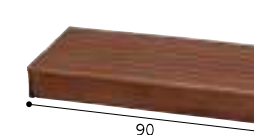

1114-7310 45W-30-1段 1段タイプ 26,730円(税込) (BR)535-544 (LB)535-546

1114-7330 60W-30-1段 1段タイプ 26,730円(税込) (BR)535-564 (LB)535-566

1114-7410 60W-40-1段 1段タイプ 29,920円(税込) (BR)535-580 (LB)535-582

1114-7412 90W-40-1段 1段タイプ 35,860円(税込) (BR)535-590 (LB)535-592

⑤幅60cm、ワイドな2段タイプ



1114-7422 60W-30-2段 2段タイプ 42,460円(税込) (BR)535-584 (LB)535-586 ※上記付属品以外に六角レンチ

⑥幅45cm、15・17.5・20・22.5cmの4段階に調節可能

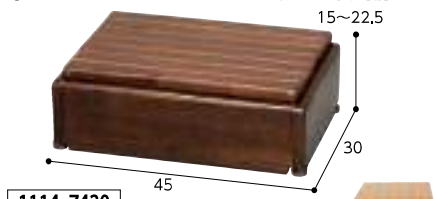

1114-7430 S45W-30-1段 高さ調節タイプ 38,170円(税込) (BR)535-570 (LB)535-572 ※上記付属品以外に六角レンチ

⑦幅60cm、15・17.5・20・22.5cmの4段階に調節可能

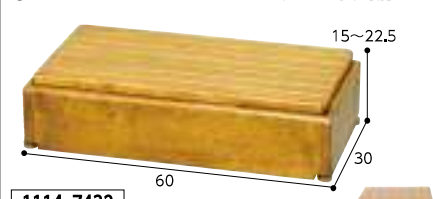

1114-7432 S60W-30-1段 高さ調節タイプ 38,170円(税込) (BR)535-574 (LB)535-576 ※上記付属品以外に六角レンチ

147A-02 くつつ板踏み台

3227-0300

39,600円(税抜36,000円)

●前板がマグネットにより脱着可能で取り外して中の清掃が可能。

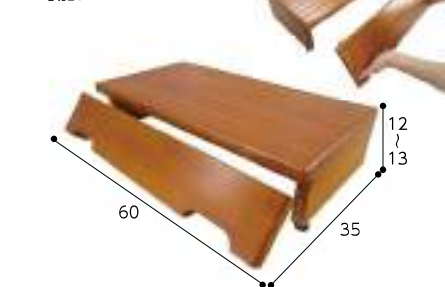

●重量／約5kg ●耐荷重／100kg ●材質／本体=天然木集成材 ●付属品／固定金具

住改 シモヤマ

147A-03 木製玄関ステップ1段

6119-3900

①VALSMGS1(1段600) 26,400円(税抜24,000円) ②VALSMGSW(1段ワイド900) 27,500円(税抜25,000円)

●ズレ防止の固定金具、ガタつき防止のアジャスター付き。

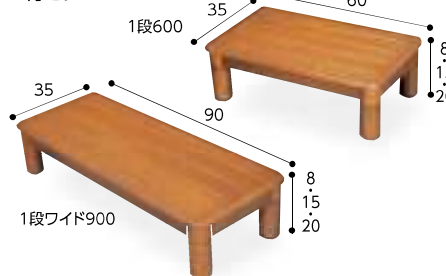

●重量／①5.6kg②8kg ●材質／本体=天然木・プリント紙化粧繊維板 ●付属品／固定金具

住改 パナソニック

147A-04 段差解消踏台

2201-1640

①KB-100 18,700円(税抜17,000円) ②KB-100W 22,000円(税抜20,000円)

●天然木使用で高級感あふれる外観です。 ●独自の凸状加工で滑り止めに効果的。

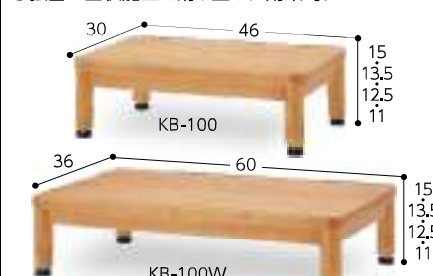

●重量／①2.3kg②3.2kg ●材質／天然木

住改 キヨタ

147A-05 特注屋内用踏台

6110-0001

オーダーシステム

別途見積

●天板は、滑りにくいシートタイプ又は、板タイプ(滑りにくい塗装)の2種類からお選びください。 ●天板の板タイプには、滑りにくい塗装に溝が標準で入ります。

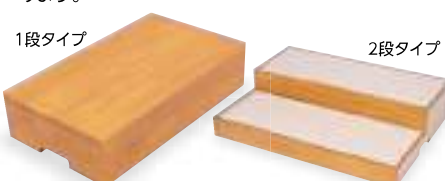

見取り・ご注文は、お問い合わせ下さい。(専用用紙をお送り致します。) ※天板は、板(滑りにくい塗装)又は、滑り止めシートのいずれかをお選びください。 ※屋外、水濡り、湿気の多い所、火気の近くでの使用は出来ません。



●材質／天然木 ●付属品／固定金具2本付

147A-06 木製規格踏み台

5535

6110-0800

●滑りにくい塗装と凹溝加工。用途に合わせて前・後面の使い分けができます。



高さ(cm)	重量(kg)	価格
①10~11.5	3.8	20,020円(税込)
②12~13.5	4.4	20,680円(税込)
③14.5~16	4.8	21,340円(税込)
④16.5~18	5.0	22,000円(税込)
⑤19~20.5	5.2	22,660円(税込)

●材質／天然木(集成材) ●付属品／固定金具・ゴムアジャスター

住改 パリアフリー静岡

147A-07 木製踏台(SHIMOYAMA)

3227-0100

●アジャスター調整幅+30mmあり多少の段差なら問題なく設置できます。

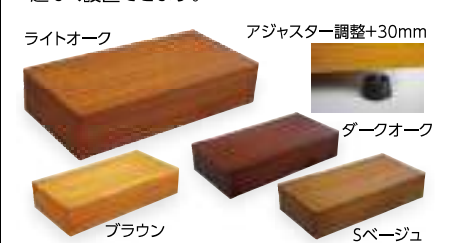

幅×奥行	高さ(cm)	重量(kg)	価格
45×30	12~15	3.1	19,800円(税込)
	15~18	3.8	
60×30	12~15	4.3	23,760円(税込)
	15~18	4.6	
60×35	12~15	4.7	27,720円(税込)
	15~18	5.0	
60×40	12~15	5.5	31,680円(税込)
	15~18	6.0	

●材質／本体=天然木集成材、取付金具=スチール ●耐荷重／100kg ●付属品／固定金具・ビス

住改 すべり止め塗装付き

介護保険制度

衣類・肌着

歩行補助用品

車いす

車いす関連用品

ベッド関連用品

床ずれ防止

関連用品

移乗用品

入浴関連用品

排泄・トイレ

住宅・安全管理

介護予防

コミュニケーション

防災用品

食事・口腔ケア

生活・健康用品

148A-01 ベスポジ-e 基本セット 6502-0600

丸型ベース **49,500円**(税抜45,000円)  
 T型ベース **50,600円**(税抜46,000円)

空間動線による歩行・動作支援。

丸型 T型

より簡単になった取付方法

- 1 天井にびったり付ける。
- 2 固定レバーを下げる。
- 3 ロックボタンを押す。

●天井の抑圧が30%軽減。  
 ●材質/アルミ・アルミダイキャスト・エラストマー・ステンレス ●重量/4.3(4.4)kg  
 ※( )内はT型ベース

TAIS/00254-000052(T型51)

148A-02 ベスポジ-e オプション 6502-0640

①ウェーブ型手すり **14,300円**(税抜13,000円) ②ウェーブ型手すりロング **15,400円**(税抜14,000円) ③D型手すり **16,500円**(税抜15,000円)  
 ④b型手すり **22,000円**(税抜20,000円) ⑤b型ロング手すり **24,200円**(税抜22,000円) ⑥r型ロング手すり **22,000円**(税抜20,000円)

握力が落ちても滑りにくく握りやすい形状。

①ウェーブ型手すり 40  
 ②ウェーブ型手すりロング 65  
 ③D型手すり 20  
 ④b型手すり 35  
 ⑤r型ロング手すり 60  
 ⑥r型ロング手すり 90

上から押さえて利用できる手すり  
 座位から立位の重心軌道形状  
 少ない力での立ち上がりを補助  
 段差昇降や床からの立ち上がりを補助

●より高いグリップ力で、用途・支持方向を選びません。  
 ●材質/木集成材

TAIS/①00254-000130 ②133 ③369 ④367 ⑤368 ⑥370

DIPPERホクメイ

148A-03 インテリア・バーFシリーズ ソフトメッシュ 住改 4514-2630

滑りにくく、握りやすい。ソフトな感覚の軟質樹脂を採用。

ホワイト

タイプ Lタイプ

タイプ Lタイプ

オフセット

※Lタイプは逆勝手でもご使用できます。

φ32

取付心(cm) C	品番	価格
① 30	TS136GY3	<b>9,515円</b> (税抜 8,650円)
② 40	TS136GY4R	<b>10,010円</b> (税抜 9,100円)
③ 50	TS136GY5	<b>10,505円</b> (税抜 9,550円)
④ 60	TS136GY6R	<b>11,000円</b> (税抜 10,000円)
⑤ 70	TS136GY7	<b>11,440円</b> (税抜 10,400円)
⑥ 80	TS136GY8R	<b>11,990円</b> (税抜 10,900円)
⑦ 90	TS136GY9	<b>12,320円</b> (税抜 11,200円)

取付心(cm) A B	品番	価格
⑨ 60 60	TS136GLY66	<b>19,580円</b> (税抜 17,800円)
⑩ 80 60	TS136GLY86	<b>20,790円</b> (税抜 18,900円)

サイズ(cm) 前出 長さ	品番	価格

●サイズ/直径3.2cm  
 ●材質/ステンレス+軟質樹脂、端部=樹脂製

TOTO

148A-04 インテリアバーFシリーズ (UB後付けタイプ) 住改 4514-2730

ユニットバス用の後付手すり。ソフトな感触の軟質樹脂を採用した握り部は、滑りにくくするために網目模様を施しています。

φ32



※握りバー部(A・B)は組み替えられます。

取付心(cm)	品番	価格
① 30	TS136GU3	<b>13,420円</b> (税抜 12,200円)
② 40	TS136GU4	<b>13,970円</b> (税抜 12,700円)
③ 50	TS136GU5	<b>14,410円</b> (税抜 13,100円)
④ 60	TS136GU6	<b>14,850円</b> (税抜 13,500円)
⑤ 80	TS136GU8	<b>15,950円</b> (税抜 14,500円)

取付心(cm) A B	品番	価格
⑦ 60 60	TS136GLU66	<b>25,410円</b> (税抜 23,100円)
⑧ 80 60	TS136GLU86	<b>26,730円</b> (税抜 24,300円)

●サイズ/直径3.2cm  
 ●材質/ステンレス+軟質樹脂、端部=樹脂製

※中間指示部は5本ねじ固定です。  
 ※逆勝手でも使用できます。

TOTO

介護保険制度

衣類・肌着・靴下

歩行補助用品

車いす関連用品

ベッド関連用品

床ずれ防止関連用品

移乗用品

入浴関連用品

排泄・トイレ・おむつ用品

住宅安全管理

介護予防・レクリエーション

施設用品・防災用品

食事・口腔ケア

自活・自助具

生活・健康用品

木製手すり/トイレ用手すり/浴室用手すり

149A-01 可動式手すり 前受けタイプ **8101-1000**

CFA-8 **45,210円**(税抜41,100円)  
 ●使用しない時には、折りたためる収納タイプの手すりです。



●サイズ/65×14cm ●重量/4.05kg ●材質/(手すり)アルミ合金、(金具)ステンレス、(アームレスト)タモ材(天然木)  
 ●色/ホワイト

149A-02 セレクトシリーズ I型ハンド **7115-1900**

- ①直径3.2 長さ40cm **8,580円**(税抜7,800円)
- ②直径3.2 長さ60cm **9,350円**(税抜8,500円)
- ③直径3.5 長さ40cm **10,010円**(税抜9,100円)
- ④直径3.5 長さ60cm **10,890円**(税抜9,900円)

●握りやすいディンプル(凸凹)加工付。  
 ●袖口をひっかけにくい、エンドブラケット仕様。  
 ●BL認定品。  
 Mブラウン+ブラウン クリア+ゴールド



●材質/(手すり棒)ホワイトアッシュ三層集成材、(ブラケット)亜鉛合金・ABS樹脂

149A-03 プッシュアップ L型ハンド **7115-1760**

BGP-01MO **26,620円**(税抜24,200円)  
 ●姿勢保持、引き寄せ、プッシュアップができる平手すり  
 でトイレ内での動作をサポートします。



●サイズ/(プッシュアップ手すり)幅56.5×奥行13cm、(手すり棒)高さ80×φ3.2cm ●耐荷重/60kg ●材質/天然木無垢材、天然木三層集成材、アルミ合金、亜鉛合金 ●色/Mオーク マツタ

149A-04 可動式手すり はね上げデラックスタイプ **8101-1030**

CFA-1B **61,270円**(税抜55,700円)  
 ●使用に合わせてはね上げできる手すり。フラットな手すりです。握力の弱い人でも手のひらや肘で身体を支えられます。



●サイズ/80×16cm ●重量/4.05kg ●材質/(手すり)アルミ合金、(金具)ステンレス、(アームレスト)タモ材(天然木) ●色/ホワイト

149A-05 つかまり手すり(水廻りタイプ) **2505-2510**

HUH09 **167,200円**(税抜152,000円)  
 ●手すり、ベース部分は防カビ加工。ベースプレートはサビに強いステンレス素材のため、様々な水廻り空間で使用可能です。  
 ●ベースプレートが波型なので、イスなどを手すりにより近づけて使用できます。  
 ●手すりの向きを変更できるので、置く場所に応じた使い方ができます。



●重量/15.2kg ●耐荷重/100kg ●材質/手すり(パイプ)=アルミニウム合金、塩化ビニル樹脂、エラストマー、ベースプレート=ステンレス、ベースマット=合成ゴム  
 TAIS/00030-000232

149A-06 ECLE兼用取替 **7115-1520**

空錠 **9,680円**(税抜8,800円)  
 トイレ錠 **12,430円**(税抜11,300円)  
 ●トイレ錠はカギ付きで、室内側はツマミで開閉。赤青で表示されるタイプです。  
 ●空錠はカギのないタイプで、主に通路や廊下など施錠が必要ない場所に使用。



●バックセット/50・60mm対応  
 ●扉厚/30~42mm ●1ケース/24個入り  
 ●付属品/受け金具(ストライク)1セット、血木ねじ3.1×22 4本、チューブラ錠用(丸木ねじ3.5×20 4本)、円筒錠用(なべ小ねじM4×10 2本、なべ小ねじM4×30 2本、ねじ筒2本)

149A-07 ドアキューブ **3051-0100**

**1,320円**(税抜1,200円)  
 ●そと置くだけでドアが止まりドアを傷つけない新しいドアストッパー。  
 ●車椅子のポケットに



●サイズ/5×5×5cm  
 ●材質/外枠=軟質PVC、ボール=プタジエンゴム+インプレングム  
 ●1ケース/24個入り  
 ●色/ピンク

149A-08 たちあつぷⅡ **8101-1310**

CKH-21 **110,660円**(税抜100,600円)  
 ●屋内・土間などでも使え狭い場所への設置も可能。  
 ●屋外でも使用できるタイプ。



●重量/18.5kg  
 ●ベース高さ/16.3mm  
 ●材質/手すり=プラスチック被膜ステンレスパイプ、ジョイント=アルミ合金、ベーススタンド=ステンレス、マット=PVC・マグネット

149A-09 たちあつぷⅡ **8101-1320**

CKA-31 **98,340円**(税抜89,400円)  
 ●屋内で使用するタイプ。  
 ●高身長の方でも使いやすい「ハイタイプ」のたちあつぷです。



●重量/19kg  
 ●ベース高さ/16.3mm  
 ●材質/手すり=プラスチック被膜ステンレスパイプ、ベース=ステンレス、マット=ポリエスチル・アクリル樹脂

介護保険制度  
 衣類・肌着  
 靴下  
 歩行補助用品  
 車いす  
 車いす関連用品  
 ベッド関連用品  
 床ずれ防止  
 関連用品  
 移乗用品  
 入浴関連用品  
 排泄・トイレ  
 住宅・安全管理  
 介護予防  
 コミュニティ  
 施設用品  
 防災用品  
 食事・口腔ケア  
 自活・自助具  
 生活・健康用品

150A-01 うすおきフラット

3201-3300

①サイドタイプ (SCT-02)

64,900円(税抜59,000円)

③ロング中央タイプ (SCT-04-C)

67,100円(税抜61,000円)

②両サイドタイプ (SCT-02W)

103,400円(税抜94,000円)

④ロング端寄せタイプ (SCT-04-E)

67,100円(税抜61,000円)

●抗菌・防カビ・抗ウイルス加工を施した最薄ベースの置き型手すり。

NEW



●重量／①19,7kg、②25,2kg、③19,9kg、④19,7kg ●耐荷重／100kg ●ベース厚み／0,9cm ●材質／手すりは樹脂被膜スチール、ベースはスチール

TAIS/①00148-000023 ②00148-000059 ③00148-000058 ④00148-000057

⑧ シクロケア

150A-02 手すり用すべり止めテープ

1302-2600

2m巻

1,430円(税抜1,300円)

●水に濡れてもすべらず、握った時のグリップ力が増します。直径2.8cmの手すりに約60cm程巻くことができます。

●サイズ／幅2.5cm×2m ●材質／改質ABS系弾性樹脂・ポリエステル不織布・アクリル系粘着剤 ●色／赤



ウイズ

150A-03 万能滑り止めテープⅡ

1302-4000

3m巻

5,060円(税抜4,600円)

●屋内用の耐水滑り止めテープです。手すりには、直線部分へ縦に貼ります。

●サイズ／長さ3m×幅9,5cm ●材質／改質ABS系弾性樹脂・ポリエステル不織布・アクリル系粘着剤 ●色／赤



手すりには直線部分へ縦に貼ります。

ウイズ

150A-04 スペラズ屋内用 14本入

7115-0320

7,700円(税抜7,000円)

●強力粘着(木製階段用)。簡単に取付けることができます。

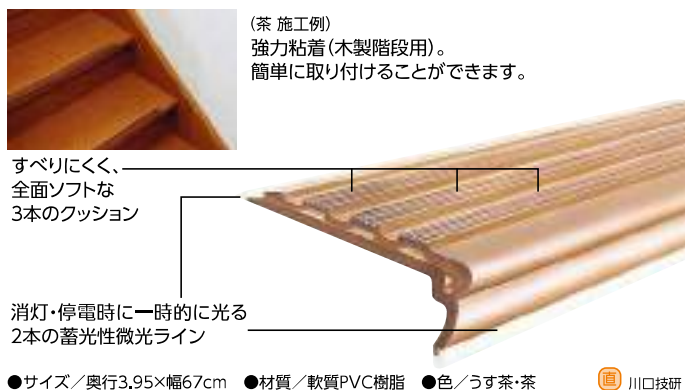

ウイズ

150A-05 Lスロープ

住改 1411-0100

●室内用の段差解消用スロープです。(単位:cm)

入数	段差	色	幅	長さ	価格(税込)
2本組	1	ブラック・ブラウン	9	約80	4,658円
	1.5			約80	5,057円
	2			約80	
1本	2.5	ブラック・ブラウン	11	約80	4,791円
	3			約80	7,187円
	3.5			約80	10,648円
1本	4	ブラック・ブラウン	15	約80	7,187円
	4.5			約80	10,648円
	5			約80	
1本	5.5	ブラック・ブラウン	18	約80	10,648円
	6			約80	

●材質／ポリエチレン発泡体 ●付属品／両面テープ

⑧ レイクス21

150A-06 エコ段差スロープR付

7115-2100

●適度な柔らかさで、馴染みやすく滑りにくいです。●廊下のちょっとした凹凸にも馴染みガタつきません。

断面図

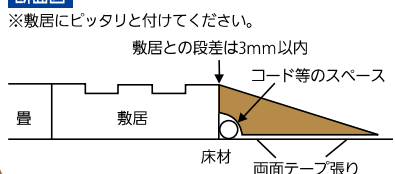

品番	対応段差	奥行	価格(税込)
① ED14	1.4	3.6	3,245円
② ED20	2.0	6.0	4,785円
③ ED30	3.0	9.0	6,985円

●サイズ／幅80cm ●材質／オレフィン系エラストマ

マツタ

150A-07 木製 高級滑りにくいスロープ(屋内用) 住改 6110-0100

(単位:cm)

●表面は特殊な滑りにくい塗装。●住宅に合う木製品なので高級感があります。●塗装色は下記の3色からお選びください。

●材質／天然木

特注サイズ対応商品

品番	高さ	奥行き	長さ	溝数	コーナ	価格(税込)
S-14	1.4	6	80	2	無	4,070円
SL-16	1.6	7.5	100	2	有	6,600円
S-19	1.9	7.5	80	2	無	5,170円
SL-21	2.1	10	100	3	有	8,250円
S-24	2.4	10	80	3	有	7,480円
SL-26	2.6	12	100	4	有	10,340円
S-29	2.9	12	80	4	有	8,580円
SL-31	3.1	15	100	5	有	13,530円
S-34	3.4	13	80	5	有	10,120円
S-39	3.9	14.5	80	5	有	11,880円
S-44	4.4	16	80	5	有	13,860円
S-49	4.9	17.5	80	5	有	15,620円
S-59	5.9	21	80	6	有	19,800円

クリア ライトオーク ダーク

⑧ バリアフリー・静岡

住改 介護保険住宅改修費支給対象品



屋内手すり部材

**ヤサキ**  
**屋内手すり部材**

介護を受けられる方に優しい住宅環境をトータルにご提案! 様々なニーズにあわせた住宅改修をお手軽に実現します!

大幅な改修工事不要!

施工は簡単スピーディー!

部品バリエーションが豊富!

取り付けベース

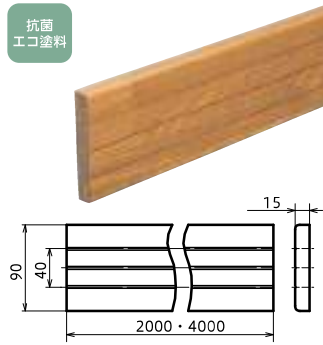

**151A-01**  
**8101-5320 木製取り付けベース**  
2m **13,981円** (税抜12,710円) 4m **25,993円** (税抜23,630円)  
●色/ブラウン・ライトブラウン ●材質/タモ集成材  
□矢崎化工 CZB-2000 CZB-4000

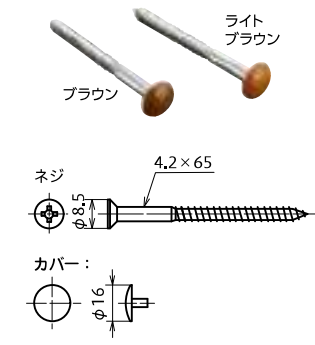

**151A-02**  
**8101-5340 木製取り付けベース取付ネジ**  
40本 **3,718円** (税抜3,380円)  
●色/ブラウン・ライトブラウン ●材質/スチール  
□矢崎化工 CZB-NE2

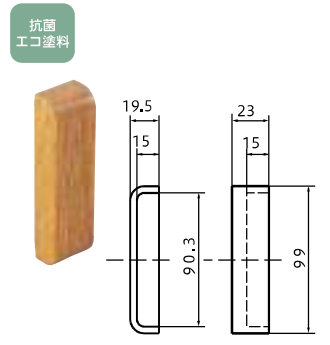

**151A-03**  
**8101-5350 木製ベースエンド**  
**2,508円** (税抜¥2,280円)  
●色/ブラウン・ライトブラウン ●材質/タモ無垢材  
□矢崎化工 CZD-1-1

35φ用ブラケット

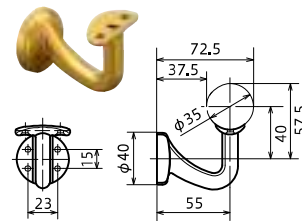

**151A-04**  
**8101-5360 横受けブラケット**  
**1,353円** (税抜1,230円)  
●色/ゴールド・メタリックブラウン ●材質/亜鉛合金  
□矢崎化工 AA-35W-1

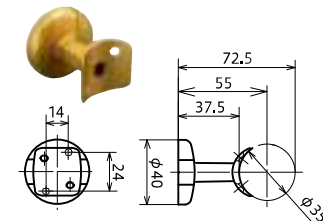

**151A-05**  
**8101-5370 縦受けブラケット**  
**1,276円** (税抜1,160円)  
●色/ゴールド・メタリックブラウン ●材質/亜鉛合金  
□矢崎化工 AA-35S-1

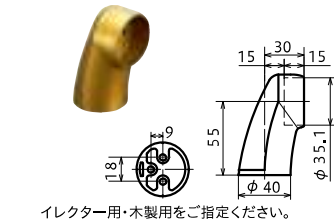

**151A-06**  
**8101-5380 エンドブラケット**  
**1,914円** (税抜1,740円)  
●色/ゴールド・メタリックブラウン ●材質/亜鉛合金  
□矢崎化工 (木製用) AA-35EE、(イレクター用) AB-35EE

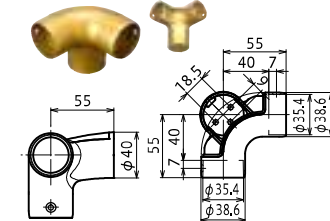

**151A-07**  
**8101-2171 エルボブラケット**  
**2,431円** (税抜2,210円)  
●色/ゴールド・メタリックブラウン ●材質/亜鉛合金  
□矢崎化工 AB-35LB

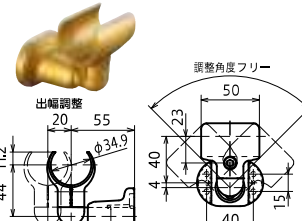

**151A-08**  
**8101-5040 出幅調整付横受けブラケット**  
**5,797円** (税抜5,270円)  
●色/ゴールド・メタリックブラウン ●材質/アルミ合金  
□矢崎化工 AA-35SW

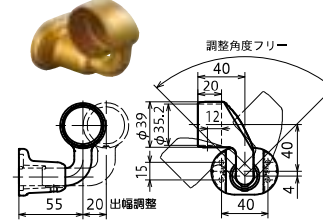

**151A-09**  
**8101-5030 出幅調整付エンドブラケットR**  
**4,730円** (税抜4,300円)  
●色/ゴールド・メタリックブラウン ●材質/アルミ合金  
□矢崎化工 AA-35SER

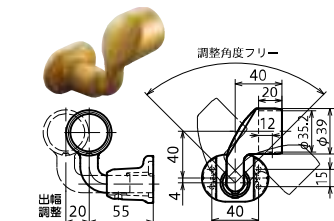

**151A-10**  
**8101-5020 出幅調整付エンドブラケットL**  
**4,730円** (税抜4,300円)  
●色/ゴールド・メタリックブラウン ●材質/アルミ合金  
□矢崎化工 AA-35SEL

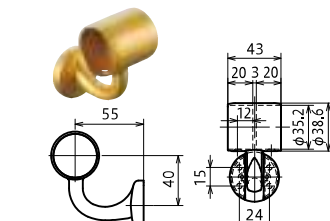

**151A-11**  
**8101-5400 継ぎブラケット**  
**2,156円** (税抜1,960円)  
●色/ゴールド・メタリックブラウン ●材質/亜鉛合金  
□矢崎化工 AA-35JB

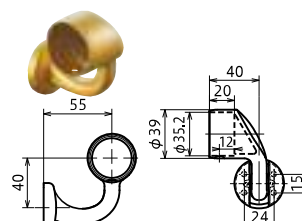

**151A-12**  
**8101-5010 横受けエンドブラケットR**  
**2,310円** (税抜2,100円)  
●色/ゴールド・メタリックブラウン ●材質/亜鉛合金  
□矢崎化工 AA-35EER

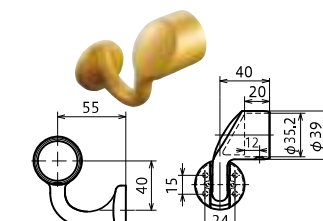

**151A-13**  
**8101-5000 横受けエンドブラケットL**  
**2,310円** (税抜2,100円)  
●色/ゴールド・メタリックブラウン ●材質/亜鉛合金  
□矢崎化工 AA-35EEL

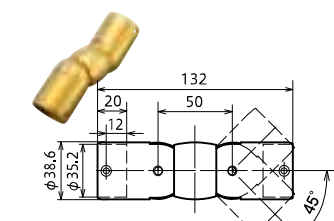

**151A-14**  
**8101-5410 自在ジョイント**  
**3,883円** (税抜3,530円)  
●色/ゴールド・メタリックブラウン ●材質/亜鉛合金  
□矢崎化工 AB-35FC

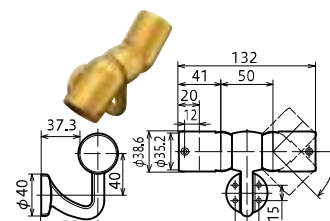

**151A-15**  
**8101-5090 自在ブラケット**  
**5,016円** (税抜4,560円)  
●色/ゴールド・メタリックブラウン ●材質/亜鉛合金  
□矢崎化工 AB-35FW

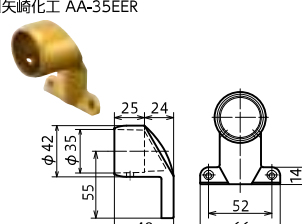

**151A-16**  
**8101-5420 スリムブラケット**  
**2,189円** (税抜1,990円)  
●色/ゴールド・メタリックブラウン ●材質/アルミ合金  
□矢崎化工 ED-5024-1

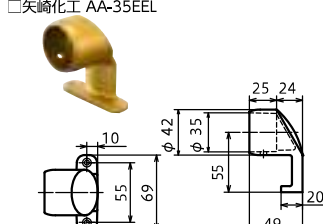

**151A-17**  
**8101-5430 スリムブラケット**  
**2,310円** (税抜2,100円)  
●色/ゴールド・メタリックブラウン ●材質/アルミ合金  
□矢崎化工 ED-5025-1

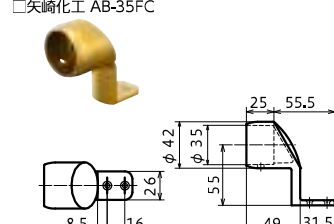

**151A-18**  
**8101-5440 スリムブラケット**  
**2,431円** (税抜2,210円)  
●色/ゴールド・メタリックブラウン ●材質/アルミ合金  
□矢崎化工 ED-5026-1

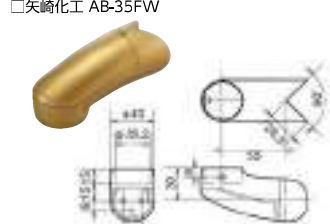

**151A-19**  
**8101-5450 コーナーブラケットB**  
**2,596円** (税抜2,360円)  
●色/ゴールド・メタリックブラウン ●材質/亜鉛合金  
□矢崎化工 AA-35CBB

手すり棒

住改



抗菌・防カビ



抗菌  
工コ塗料



抗菌  
工コ塗料

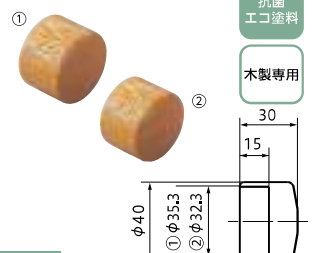

抗菌  
工コ塗料

木製専用

**152A-01**  
**8101-5200 手すりレクターパイプ**  
①35φ 4M **11,528円** (税抜10,480円)  
②32φ 2M **3,289円** (税抜2,990円)  
③32φ 4M **6,556円** (税抜5,960円)  
●色/木目ブラウン・木目ライトブラウン●材質/プラスチック被覆スチールパイプ  
□矢崎化工 ①HD5-4000 ②HBT-2000 ③HBT-4000

**152A-02**  
**8101-5260 木製手すり丸棒**  
①35φ 4M **16,863円** (税抜15,330円)  
②35φ 2.5M **10,439円** (税抜9,490円)  
③32φ 4M **12,265円** (税抜11,150円)  
●色/ブラウン・ライトブラウン●材質/(35φ)ホワイトアッシュ無垢材、(32φ)タモ集成材  
□矢崎化工 ①CZA-4000 ②CZA-2500 ③CZE-4000

**152A-03**  
**8101-5300 木製ディンプル**  
①35φ 4M **16,863円** (税抜15,330円)  
②32φ 4M **16,863円** (税抜15,330円)  
●色/ブラウン・ライトブラウン●材質/タモ集成材  
□矢崎化工 ①CZL-4000 ②CZM-4000

**152A-04**  
**8101-5460 木製手すりキャップ**  
①35φ **1,397円** (税抜1,270円)  
②32φ **1,386円** (税抜1,260円)  
●色/ブラウン・ライトブラウン●材質/タモ無垢材  
□矢崎化工 ①CZC-1-1 ②CZF-1-1

32φ用ブラケット

住改

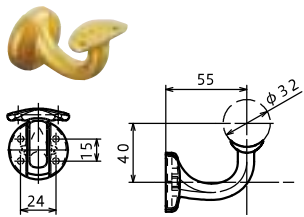

**152A-05**  
**8101-5470 横受けブラケットB**  
**1,166円** (税抜1,060円)  
●色/ゴールド・メタリックブラウン●材質/亜鉛合金  
□矢崎化工 EB-5022B

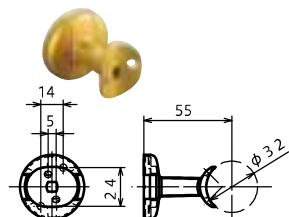

**152A-06**  
**8101-5480 縦受けブラケットB**  
**1,166円** (税抜1,060円)  
●色/ゴールド・メタリックブラウン●材質/亜鉛合金  
□矢崎化工 EB-5023B

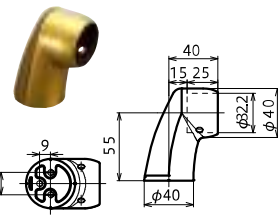

**152A-07**  
**8101-5490 エンドブラケット**  
**2,101円** (税抜1,910円)  
●色/ゴールド・メタリックブラウン●材質/亜鉛合金  
□矢崎化工 EB-5039

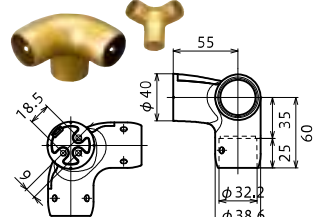

**152A-08**  
**8101-5500 エルボ Bracket**  
**2,574円** (税抜2,340円)  
●色/ゴールド・メタリックブラウン●材質/亜鉛合金  
□矢崎化工 EB-5040

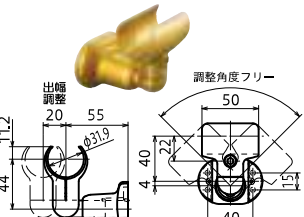

**152A-09**  
**8101-5510 出幅調整横受け Bracket**  
**5,302円** (税抜4,820円)  
●色/ゴールド・メタリックブラウン●材質/アルミ合金  
□矢崎化工 EB-5033

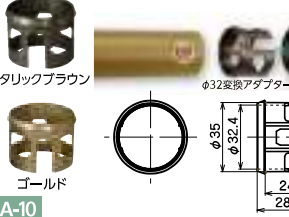

**152A-10**  
**φ35 Bracket に φ32 手すりを取り付けることができる変換アダプターです。**  
**8101-5150 32φ変換アダプター**  
10ヶ1組 **4,873円** (税抜4,430円)  
●色/ゴールド・メタリックブラウン●材質/プラスチック  
□矢崎化工 EBT-S5

下記 Bracket には「φ32変換アダプター」を使用できません。

AA-35EE	AB-35CT	AA-35CGS
AA-35IW	AA-35FT	ED-5036GH
AA-35SW	AB-35FR	AA-35GT
ED-5034	AA-35TS	AB-35EB
AA-35S	AA-35TSL	AA-35FEB
AB-35T	AA-35TSC	AA-35LC
AA-35YT	AA-35G SET	AC-5034

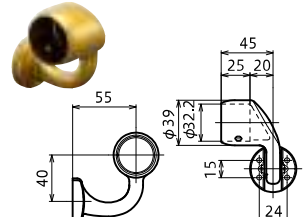

**152A-12**  
**8101-5530 横受けエンド Bracket R**  
**2,277円** (税抜2,070円)  
●色/ゴールド・メタリックブラウン●材質/亜鉛合金  
□矢崎化工 EB-5038R

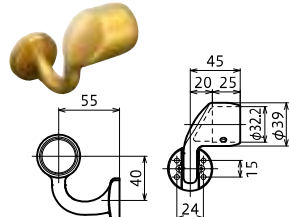

**152A-13**  
**8101-5540 横受けエンド Bracket L**  
**2,277円** (税抜2,070円)  
●色/ゴールド・メタリックブラウン●材質/亜鉛合金  
□矢崎化工 EB-5038L

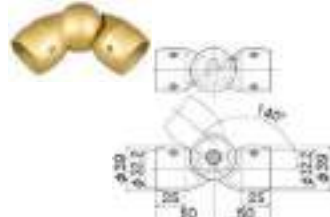

**152A-14**  
**8101-5550 自在ジョイントF**  
**3,531円** (税抜3,210円)  
●色/ゴールド・メタリックブラウン●材質/アルミ合金  
□矢崎化工 EB-5028F



**152A-15**  
**8101-5610 スリム Bracket (オフセット)**  
**4,169円** (税抜3,790円)  
●色/ゴールド・メタリックブラウン●材質/アルミ合金  
□矢崎化工 EB-5035RL SET

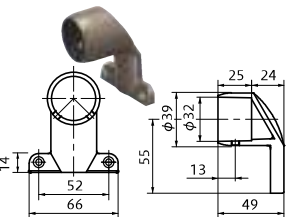

**152A-16**  
**8101-5570 スリム Bracket**  
**2,409円** (税抜2,190円)  
●色/ゴールド・メタリックブラウン●材質/アルミ合金  
□矢崎化工 EB-5024-1

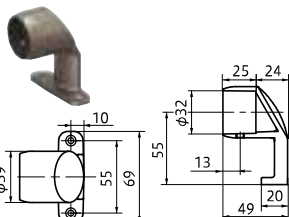

**152A-17**  
**8101-5580 スリム Bracket**  
**2,508円** (税抜2,280円)  
●色/ゴールド・メタリックブラウン●材質/アルミ合金  
□矢崎化工 EB-5025-1

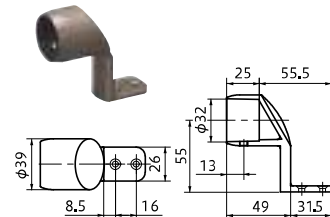

**152A-18**  
**8101-5590 スリム Bracket**  
**2,596円** (税抜2,360円)  
●色/ゴールド・メタリックブラウン●材質/アルミ合金  
□矢崎化工 EB-5026-1

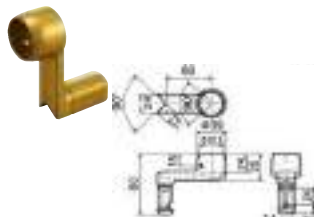

**152A-19**  
**8101-5600 コーナー Bracket C**  
**2,750円** (税抜2,500円)  
●色/ゴールド・メタリックブラウン●材質/亜鉛合金  
□矢崎化工 EB-5013C

介護保険制度

衣類肌着・靴下

歩行補助用品

車いす・車いす関連用品

ベッド関連用品

床すれ防止関連用品

移乗用品

入浴関連用品

おむつ用品

排泄・トイレ・住宅安全管理

介護予防・レクリエーション

施設用品

防災用品

食事・口腔ケア

自活・自助具

生活・健康用品

フリースタイル手すり φ35・φ32用部材一覧

手すり棒

住改



153A-01  
手にしっかりとなじむ凹凸形状です。

4514-5610 手すり セーフティタイプ

- ①φ35 2m **7,755円** (税抜7,050円)
- ②φ35 4m **15,510円** (税抜14,100円)
- ③φ32 2m **7,755円** (税抜7,050円)
- ④φ32 4m **15,510円** (税抜14,100円)

●色/ライトナチュラル・ペールブラウン・ブラウン  
●材質/天然木(ホホワイトアッシュ集成材)  
□TOTO ①EWT22AG35 ②EWT24AG35 ③EWT22AG32 ④EWT24AG32



153A-02

4514-5630 手すり フラットタイプ

- ①φ35 2m **5,940円** (税抜5,400円)
- ②φ35 4m **11,880円** (税抜10,800円)
- ③φ32 2m **5,940円** (税抜5,400円)
- ④φ32 4m **11,880円** (税抜10,800円)

●色/ライトナチュラル・ペールブラウン・ブラウン  
●材質/天然木(ホホワイトアッシュ集成材)  
□TOTO ①EWT22AF35 ②EWT24AF35 ③EWT22AF32 ④EWT24AF32

取り付けベース

住改



153A-03 取り付け例  
壁自体に強度がない場合など、壁補強工事なしで手すりを取り付けることができます。

4514-5650 後付け補強板

- ①2m **10,340円** (税抜9,400円)
- ②4m **19,800円** (税抜18,000円)

●サイズ/幅11×長さ①200②400×厚さ1.5cm  
●色/ライトナチュラル・ペールブラウン・ブラウン・ホワイト  
●材質/天然木(ホホワイトアッシュ集成材)  
□TOTO ①EWT42B111 ②EWT44B111

手すり棒・取り付けベースのカラーバリエーション

#NF(ライトナチュラル)

#PF(ペールブラウン)

#BF(ブラウン)

#NW1(ホワイト) ※[4514-5650]のみ

※天然木のため、木目・色調は商品によりばらつきがあり、納入商品は掲載写真と異なる場合があります。あらかじめご了承ください。

32φ・35φ用ブラケット

住改



153A-04  
さまざまなシーンに適したシンプルなデザインです。

4514-5660 エンドホルダー

- ①φ32 ②φ35 各 **2,365円** (税抜2,150円)
- 色/ウォームシルバー・アンティークゴールド・ブロンズ ●材質/亜鉛合金  
□TOTO ①EWT12BE32Z ②EWT12BE35Z



153A-05  
縦手すりにおすすめです。

4514-5670 直付エンドブラケット

- ①φ32 ②φ35 各 **1,320円** (税抜1,200円)
- 色/ウォームシルバー・アンティークゴールド・ブロンズ ●材質/亜鉛合金  
□TOTO ①EWT11BE32A ②EWT11BE35A

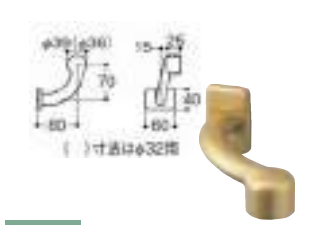

153A-06  
出入り口用としてドア近くの握りやすい位置に手すりを取り付けることができます。

4514-5680 オフセットブラケット(上下一組)

- ①φ32 ②φ35 各 **4,290円** (税抜3,900円)
- 色/ウォームシルバー・アンティークゴールド・ブロンズ ●材質/亜鉛合金  
□TOTO ①EWT13BZ32 ②EWT13BZ35

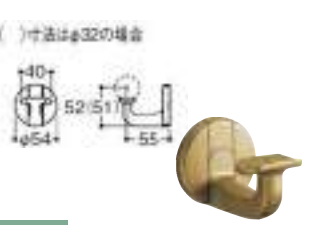

153A-07  
墨出しの際、木棒中心位置にブラケットをあわせるだけで施工が簡単です。

4514-5690 L付受ブラケット

- φ32・35兼用 **1,485円** (税抜1,350円)
- 色/ウォームシルバー・アンティークゴールド・ブロンズ ●材質/亜鉛合金  
□TOTO EWT13BU

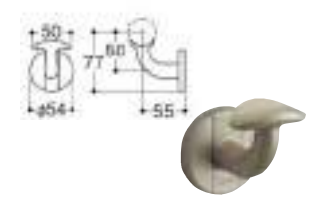

153A-08  
支持部が下方に逃げていないので、手を離さずに伝うことができます。

4514-5700 L付受ブラケット

- ①φ32 ②φ35 各 **1,210円** (税抜1,100円)
- 色/ウォームシルバー・アンティークゴールド・ブロンズ ●材質/亜鉛合金  
□TOTO ①EWT10BU32Z ②EWT10BU35Z

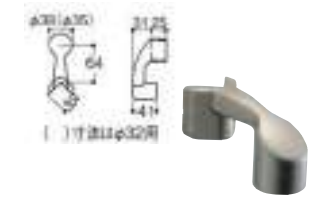

153A-09  
柱などの出隅部分に縦手すりを取り付けることが出来ます。

4514-5710 出隅ブラケット

- ①φ32 ②φ35 各 **1,705円** (税抜1,550円)
- 色/ウォームシルバー・アンティークゴールド・ブロンズ ●材質/亜鉛合金  
□TOTO ①EWT13BD32S ②EWT13BD35S

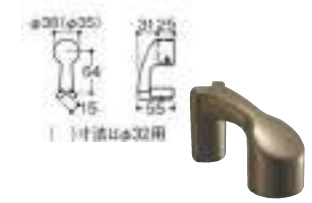

153A-10  
壁固定部の受け面が狭いので、ドア縁にも取付けることができます。

4514-5720 出隅スリムブラケット

- ①φ32 ②φ35 各 **1,980円** (税抜1,800円)
- 色/ウォームシルバー・アンティークゴールド・ブロンズ ●材質/亜鉛合金  
□TOTO ①EWT14BD32 ②EWT14BD35

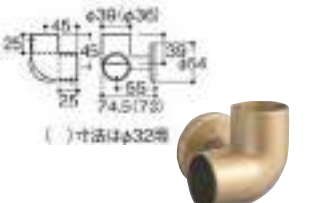

153A-11  
縦手すりと横手すりを90°に取付けることができます。

4514-5730 コーナーブラケット

- ①φ32 ②φ35 各 **2,145円** (税抜1,950円)
- 色/ウォームシルバー・アンティークゴールド・ブロンズ ●材質/亜鉛合金  
□TOTO ①EWT11BL32N ②EWT11BL35N

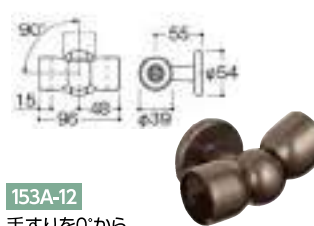

153A-12  
手すりを0°から90°の間で自由に曲げて接続することができます。

4514-5740 直付フレキシブルブラケット

- φ35 **6,160円** (税抜5,600円)
- 色/ウォームシルバー・アンティークゴールド・ブロンズ ●材質/亜鉛合金 ●φ32変換アダプター(EWT10CH35R#)定価¥410(税抜)/別売  
□TOTO EWT14BF35S

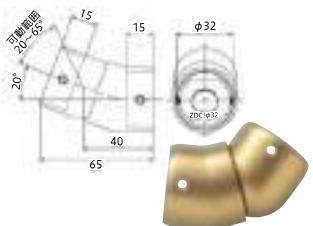

153A-13  
20°から65°の間で自由に曲げられます。

4514-5750 フレキシブルジョイント

- ①φ32 ②φ35 各 **2,695円** (税抜2,450円)
- 色/ウォームシルバー・アンティークゴールド・ブロンズ ●材質/亜鉛合金  
□TOTO ①EWT15CF32R ②EWT15CF35R

32φ・35φ用ブラケットのカラーバリエーション



介護保険制度

衣類・肌着・靴下

歩行補助用品

車いす・車いす関連用品

ベッド関連用品

床ずれ防止関連用品

移乗用品

入浴関連用品

排泄・トイレ・おむつ用品

住宅・安全管理

介護予防・レクリエーション

施設用品・防災用品

食事・口腔ケア

自活・自助具

生活・健康用品

154A-01 ケアスロープ

2403-0700

幅70cmのスリムで軽量なスロープ。

エッジ高さ:2.5cm  
※⑧のみ3.5cm

- ①65-②100-③120-
- ④150-⑤175-
- ⑥200-⑦240-⑧285

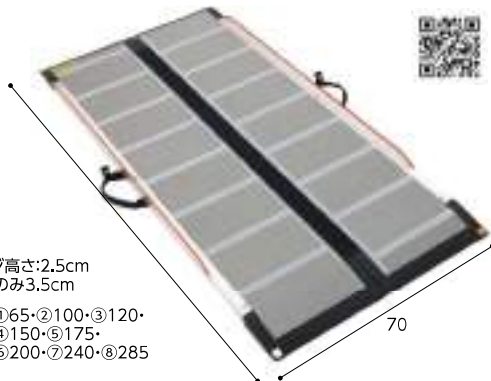

品番	幅 (cm)	長さ (cm)	重量 (kg)	価格 (税込)
①CS-65	70	65	3	73,700円
②CS-100	70	100	5	91,300円
③CS-120	70	120	6	117,700円
④CS-150	70	150	8	129,800円
⑤CS-175	70	175	9	137,500円
⑥CS-200	70	200	10	149,600円
⑦CS-240C	70	240	12	253,000円
⑧CS-285C	70	285	15	319,000円

●材質/FRP・アルミ ※⑦・⑧はカーボンファイバー・アルミ  
●最大荷重/300kg



自立式ですから無理な体勢からの持ち上げは不要です。

別売 ケアスロープ専用ジョイント台 CS-J

82,500円 (税抜75,000円)

●ジョイント台とケアスロープ2台を組み合わせると高段差を解消。



ケアスロープ専用傾斜補正台 CS-T

NEW 52,800円 (税抜48,000円)

●勾配のある場所でもケアスロープを安定設置できます。



ケアメディックス

154A-02 折りたたみ式スロープ「デクパック」

2403-0200

●持ち運びセットが簡単な独自の折りたたみ式。  
●軽くてたわみの少ない繊維強化プラスチックを使用。

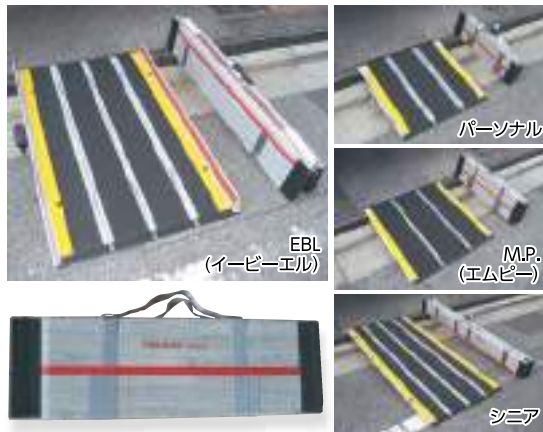

エッジなし		単位:cm・kg			
品名	収納	長さ	幅	重量	価格 (税込)
パーソナル	3ツ折タイプ	70	73.5	4	85,800円
		87.5	84	5	107,800円
シニア	4ツ折タイプ	90	74	6	121,000円
		120	74	7	132,000円
		135	74	8	136,400円
		165	74	10	176,000円
		185	74	11	214,500円
		200	74	12	231,000円
		250	74	18	355,300円
		300	74	22	462,000円
		350	74	29	627,000円

エッジあり		単位:cm・kg			
品名	収納	長さ	幅	重量	価格 (税込)
E.B.L.	4ツ折タイプ	90	81	7	126,500円
		120	81	8	154,000円
		135	81	10	161,700円
		165	81	12	210,100円
		200	81	14	276,100円
		250	81	21	386,100円
		300	81	25	533,500円
		350	81	32	664,400円

●耐荷重/300kg  
●材質/FRP

TAIS/(M.P.)00093-000001

ケアメディックス

154A-03 車いす用スロープ 段ない・ス ロールタイプ

3212-0220

従来のスロープにない設置方法ができます。

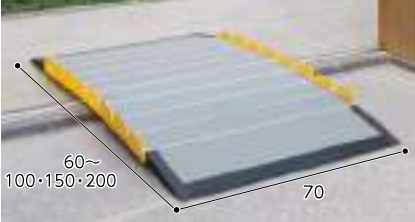

品番	全長	全幅	重量	価格 (税込)
630-100	100cm	70cm	9.5kg	90,640円
630-150	150cm		14.3kg	130,350円
630-200	200cm		19kg	169,950円

TAIS/(630-100)01235-000031 (630-150)01235-000036  
(630-200)01235-000041



コンパクトに収納できます。  
●和風建築や神社の敷居にも使えます。  
●簡単に長さ調節ができます。(60cm以上から10cmごとに調節可能)  
●耐荷重/250kg ●材質/アルミ・合成ゴム・樹脂 ●付属品/補助脚(200cmのみ) 持ち運び用ベルト

シコク

154A-04 ワンタッチスロープ

9202-3200



使用時長さ	有効長さ	全幅	有効幅	収納サイズ/1本
128	119	24.2	17.5	129×27.5×7
149	140			
169	160			
189	180			
209	200			

使用時の有効長さ:119~200cm(5段階)  
有効幅:17.5cm

TAIS/00426-000015

●段差に合わせて5段階に調節できます。  
●ワンタッチレバーで簡単に伸縮でき、必要な長さに調節できます。  
●重量/7.5kg/1本(15kg/セット)  
●耐荷重/300kg/セット ●材質/アルミ合金  
注:下記の車いすには使用できません。  
●電動三輪車 ●タイヤ幅が13cm以上の車いす  
●電動ユニットの最低地上高が8cm以下の車いす

リッチェル

154A-05 ワイド・アルミスロープ

1201-3600

車いすのスムーズな走行をサポート!!  
ゆとりのある20cm幅。

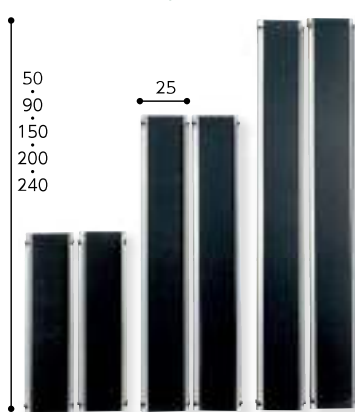

①EW50(ワイド50cmタイプ)	20,900円 (税抜19,000円)
②EW90(ワイド90cmタイプ)	34,100円 (税抜31,000円)
③EW150(ワイド1.5mタイプ)	46,200円 (税抜42,000円)
④EW200(ワイド2mタイプ)	57,200円 (税抜52,000円)
⑤EW240(ワイド2.4mタイプ)	74,250円 (税抜67,500円)

●耐荷重:300kg/セット。  
●ワイド幅なのでスムーズな走行が可能。  
●電動三輪車はご使用できません。  
●重量(1本)/50cm:1.3kg、90cm:2.3kg、1.5m:4.2kg、2m:5.3kg、2.4m:6.5kg  
●材質/アルミ製

TAIS/①00465-000072 ②73 ③74 ④75 ⑤76

イーストアイ

154A-06 ポータブルスロープ(アルミ2折式タイプ) 住改

1201-3700

●有効幅:74.5cm。エッジ:4cm。  
●丈夫なアルミ製、必要な時に簡単に広げて使えるスロープ。持ち運び・収納に便利。  
●耐荷重/300kg

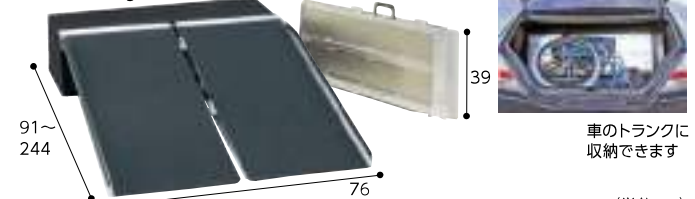

品番	全長	全幅	収納時	重量	使用可能段差	価格 (税込)
①PVS090	91	76	91×39×12.5	6.2kg	10~22	61,600円
②PVS120	122		122×39×12.5	8.4kg	10~30	85,800円
③PVS150	152		152×39×12.5	10.6kg	10~38	100,100円
④PVS180	183		183×39×13.5	12.7kg	15~45	122,650円
⑤PVS210	213		213×39×13.5	15.0kg	20~53	156,750円
⑥PVS240	244		244×39×14.5	18.6kg	20~61	184,800円

TAIS/①00465-000080 ②81 ③82 ④83 ⑤84 ⑥85

イーストアイ

介護保険制度

衣類 肌着・靴下

歩行補助用品

車いす関連用品

ベッド関連用品

床すれ防止関連用品

移乗用品

入浴関連用品

排泄・トイレ・おむつ用品

住宅安全管理

介護予防・レクリエーション

施設用品・防災用品

食事・口腔ケア

自活・自動具

生活・健康用品

屋外用スロープ/車いす昇降機

155A-01 ポータブルスロープ (アルミ1枚板) **住改** 1201-3900



- 入り口など、ちょっとした段差用のスロープ。
- 走行面は滑り止め加工。
- 軽量で持ち運びが楽にできます。

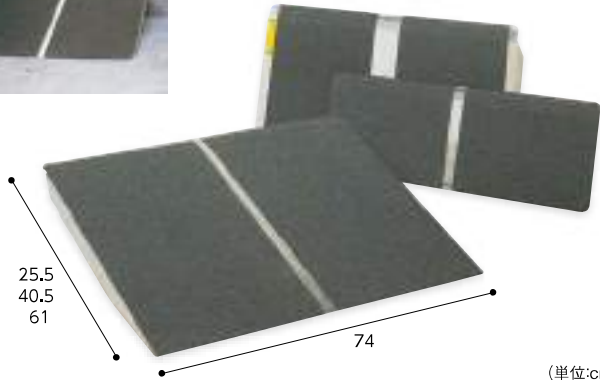

品番	タイプ(長さ)	全長	有効幅	重量	価格
①PVT025	25cmタイプ	25.5	74	1.5kg	<b>18,150円</b> (税抜16,500円)
②PVT040	40cmタイプ	40.5		2.4kg	<b>25,850円</b> (税抜23,500円)
③PVT060	60cmタイプ	61.0		4.6kg	<b>37,400円</b> (税抜34,000円)

●耐荷重/180kg ●材質/アルミ製

TAIS/①00465-000077 ②78 ③79

イーストアイ

155A-02 ポータブルスロープ (エッジ付きアルミ1枚板) **住改** 1201-4800

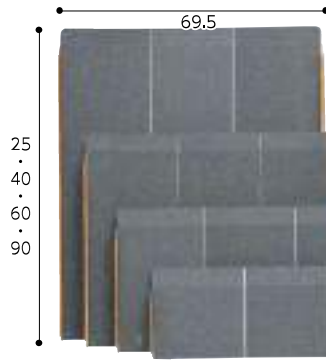

全幅69.5cmのコンパクトスロープ。ちょっとした段差にお勧め。



- 脱輪防止のエッジ付きタイプ。認識しやすいオレンジラバー付き。
- 電動車いすや電動4輪車にも使用できます。

(単位:cm)

品番	タイプ(長さ)	全幅(有効幅)	重量	価格(税抜)
①PEK025	25cmタイプ	69.5 (68)	1.5kg	<b>17,600円</b> (税抜16,000円)
②PEK040	40cmタイプ		2.6kg	<b>24,750円</b> (税抜22,500円)
③PEK060	60cmタイプ		3.9kg	<b>35,750円</b> (税抜32,500円)
④PEK090	90cmタイプ		5.9kg	<b>51,150円</b> (税抜46,500円)

●耐荷重/180kg ●材質/アルミ製

TAIS/①00465-000091 ②92 ③93 ④94

イーストアイ

155A-03 ワイド・スライドスロープ **1201-3501**

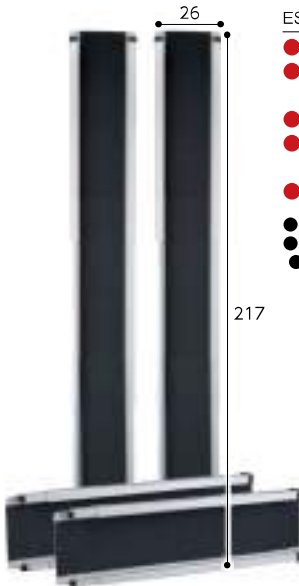

ESWL (2mタイプ) **78,100円**(税抜71,000円)

- 持ち運びが簡単。半分の長さで収納。
- スロープを伸ばして、プッシュボタンでロックして使用します。
- 走行しやすい有効幅20cmとワイドタイプ。
- 耐荷重300kg/セット。一部電動4輪車いすも使用できます。
- 任意の長さでの使用はできません。

- 重量(1本)/2m=7.3kg
- 材質/アルミ製
- 付属品/ロープ・車手

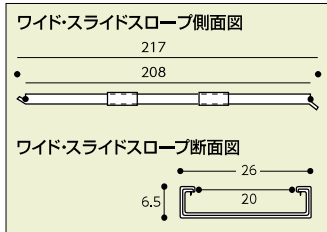

TAIS/00465-000071

イーストアイ

155A-04 ESKスライドスロープ **1201-5104**



ESK300R 3mRタイプ **132,000円**(税抜120,000円)

キャリングケース(別売) **4,950円**(税込)

- 持ち運びやすく、段差に合わせて長さを調節できるので、ご自宅から外出先まで様々な場所で使用できます。

(単位:cm)

ESK	全長	収納時有効長	全幅	有効幅	重量	耐荷重
300R	300	121	292	25	18	8.7kg/本 250kg

段差の高さや、設置スペースの広さに合わせて任意の長さで使えるスロープです。



滑り止めのパンチング加工

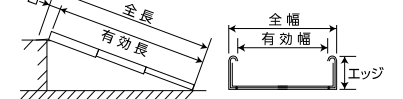

TAIS/00465-000090

イーストアイ

155A-05 車椅子専用電動昇降機 テクノリフターTDK **3203-9000**

- 用途・高さに合わせた4タイプ。●屋外設置が可能な防水設計、据置型でピット工事不要。



昇降高さ **47cm**

屋内ブリッジはオプション  
①②③ **44,000円**  
(税抜40,000円)  
④ **59,400円**  
(税抜54,000円)

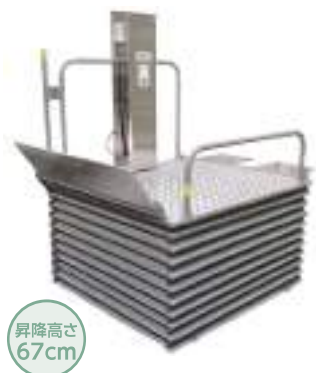

昇降高さ **67cm**

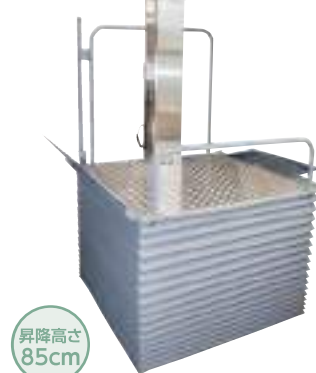

昇降高さ **85cm**



昇降高さ **106.5cm**

玄関などの限られたスペースに。

①TDK045SS **583,000円**(税抜530,000円)

三方より乗入れ可能。

②TDK065SS-B **660,000円**(税抜600,000円)

L字乗り込み可能。

③TDK085SS **858,000円**(税抜780,000円)

四方より乗入れ可能。

④TDK100SS **1,100,000円**(税抜1,000,000円)

- サイズ/幅97×奥行129cm
- 重量/90kg
- テーブルサイズ/93×100cm
- 昇降範囲/5.5~47cm

- サイズ/幅115×奥行162.5cm
- 重量/120kg
- テーブルサイズ/110×120cm
- 昇降範囲/6~67cm

- サイズ/幅120×奥行154.5cm
- 重量/140kg
- テーブルサイズ/115×120cm
- 昇降範囲/6~85cm

- サイズ/幅115×奥行152.1cm
- 重量/155kg
- テーブルサイズ/115×120cm
- 昇降範囲/6.5~106.5cm

4タイプ共通 ●耐荷重/180kg ●電源/AC100V ●標準装備/キースイッチ・四面ジャバラ・停電時降下装置・跳ね上げスロープ

TAIS/①00447-000012 ②00447-000023 ③00447-000019 ④00447-000014

**住改** 介護保険住宅改修費支給対象品

新光産業

156A-01 シュプールX 屋内曲線型 3203-9800

世界最先端の曲線階段用昇降機。傾斜角度70度まで対応。これまであきらめていた狭い急な階段にも。

工事費別途

別途見積

- 狭くて急な階段にも対応。下階でのレール出っ張りはわずか18cm。
- 自己診断機能搭載。



折りたたみシート&ステップ  
エアダンパーで静かな折りたたみ



ほとんどの階段に合わせることができます。

- サイズ/レール出幅)20cm(いす収納時)38cm(階段角度0~70°)
- 色/シートカラー)ベージュ・グレー・ブルー・レッド (レールカラー)ホワイト・ストーングレー・ライトブラウン・ダークブラウン
- 定員/1名(最大積載荷重90kg ●昇降速度/最大7.2m/分

新光産業

156A-02 タスカアルーラ (曲線型) 3203-9901

屋内・屋外兼用標準取付工事費込

別途見積

- コンパクトを追求した曲線階段用昇降機。
- 壁からのレールの出っ張りは14cm。

- 定員/1名(90kg)
- 電源AC100V、200W
- 昇降速度/5.5m/分
- 設置可能階段/幅75cm以上、勾配0°~55°以内で取付可能



曲線型

新光産業

156A-03 アルコー6000型 3401-3110

体に負担をかけず安心してご使用いただけます。

324,500円(税抜295,000円)

- 玄関先などの上がりかまちを安全に解消するリフトです。
- イスに座ったまま44~86cmまで昇降し、左右に360度回転可能です。



- サイズ/幅56×奥行69.8×高さ80~122cm ●座面昇降寸法/高さ44~86cm(上下ストローク42cm)
- コード長さ/3.7m ●座マット寸法/40×40cm ●重量/33kg ●材質/スチール製 ●耐荷重/100kg

TAIS/00125-000056

星光医療器具製作所

156A-04 タスカルST5 (屋内直線型) 3203-9910

工事費別途

別途見積

- 日本家屋に合わせスリムでコンパクトな階段昇降機です。



- 定員/1名(最大90kg)
- 電源/AC100V、200W
- 折りたたみ寸法/約24cm
- シートカラー/ベージュ  
ブラウン  
オレンジ  
アイボリー



新光産業

156A-05 独立宣言 スマート 2823-0100

DSSM

256,300円(税抜233,000円)

- コンパクトサイズで省スペース化を実現した電動昇降座いす。アームレスト跳ね上げ式。

9~58cmまで高さ調節可能。



- サイズ/重量29kg
- 座面高調整可:ストローク49cm
- 材質/フレーム:金属(鋼・アルミニウム合金)、クッション材:合板・ウレタン、張り材:合成皮革
- 耐荷重/80kg

TAIS/00088-000024

コムラ製作所

156A-06 独立宣言 ローザ 1506-8000

DSRS-C コンパクトシート

305,800円(税抜278,000円)

- 従来の昇降椅子より高さが十分あるのでひざに負担を掛けずに移乗できます。



キャスター付



- 重量/42kg
- 耐荷重/80kg
- 材質/アルミニウム合金・合板・鋼・樹脂・ポリエステル・ウレタンフォーム

TAIS/00088-000022

コムラ製作所

156A-07 タスカルリフト 3203-9200

据置型で操作性の良い段差解消機。昇降ストローク別に全2種類。(最大2.4mまで可能)

工事費別途

別途見積

- 車いすで屋外へ外出が楽しくなる段差解消機。屋内でも屋外でも



昇降高さ150cmまで



①DA-150A

昇降高さ240cmまで



②DA-240A

- サイズ/①幅115×奥行170.5cm ●①②テーブル寸法/幅115×奥行120cm
- 積載量/①②185kg ●標準セット内容/①②キースイッチ・操作スイッチ・遮断棒・乗り込みスロープ
- 電源/100V ●定格速度/3m/分

新光産業

介護保険制度

衣類肌着・靴下

歩行補助用品

車いす関連用品

ベッド関連用品

床すれ防止関連用品

移乗用品

入浴関連用品

排泄・トイレ・おむつ用品

住宅安全管理

介護予防・レクリエーション

施設用品・防災用品

食事・口腔ケア

自活・自助具

生活・健康用品









フリースタイル手すり(TOTO) 153
フリーバンド 158
振込め詐欺見張隊 新117(しいな) 172
プリントステッキ 32
フルステップ式ステッキEasy Lock 33
プレイスハイブリッドアシート 58
フリュームウォーカー固定型 46
フレグラー 69
フレグラーSTRマットレス 69
触れずにタイマー 193
フレックスボード 90
フレックスメタルスプーン 192
フレグラー食ビュペーストミニ詰め合わせ8種x2袋 180
friend(フレンド) WF-1 45
フロアレポーターIII 有線タイプ 175
フロイデカラスステッキ 10段階調整 31
フロイデプリントステッキ 10段階調整 31
フローラ 107
フロムナードステッキ 31-33
ふわふわフィットパンツ 17
ふわふわソックス 20

ベアシック信縮タイプ 31
ベアスト状のオブラート 182
ベーパーホルダー200枚用 PT-200 167
ベコぼんだ 198
ベストサポート手すり 71
ベストHJL 42
ベスボジe 148
ベダルエクササイズ PX-one 160
ベッドコルルケーブルタイプ BC-2 174
ベッドサイド水洗トイレ 117
ベッドサイドテーブル 70
ベッドサイドテーブル KLI 70
ベッドサイドテーブル SL 70
ベッドサイドマットII 70
ベッドバックサポート 72
ベッドボルトオープナー 199
ベッドボルトストローキャップ 187
ベッド用アクションパッド 80
ヘッドレストD 7063 109
ペプチサル ジェントル マウスウォッシュ 197
ペプチサル ジェントル マウスジェル 196
Vela(ベラ) 200
ベルエット 205
ヘルシーワンW 43
ヘルシーワンW プリマドンナ 43
ヘルシーワン キャラソン 43
ヘルシーワンキャンシットヌーボー 43
ヘルシーワンコンシールドジュ 45
ヘルシーワン レジェール 43
ヘルスリッグMB 42
ヘルスリッグ ライトミニM 40
ベルト付きつり包帯 207
ベルハローモニター 161
ベルフィットビガーボール 159
便器すまてテープ 127
ベンギンサポート 90
便座カバー(パナソニック) 124
Benri ベンリー 40

ボイズ 肌ケアパッド 133
ボイズメッセ 171
ボイレット 130
防水クッションカバー(拭き取りタイプ) 61
防水シーツ 73
防水シーツWF 73
ポータブルコーナートイレ 178
ポータブルスロープ 154-155
ポータブルトイレFX-30 らくソウくん 122
ポータブルトイレFX-GP ちびくまくん 123
ポータブルトイレ きらくP2シリーズ 123
ポータブルトイレ きらくミニでこ 121
ポータブルトイレ 座楽 ラフィーネ 121
ポータブルトイレ ジャスピタ 121
ポータブルトイレチェア 123
ポータブルトイレマット 126
ポータブルトイレ用消臭液 132
ポータブルトイレ用消臭液(1L) 132
ポータブルトイレ用消臭フォーム 132
ポータブルトイレ用消臭防水マットR 126
ポータブルトイレ用袋 130
ポータブルトイレ用防臭液 132
ポータブルトイレ用防臭剤 132
ポードクッションコシオス 210
ホームケア歯ブラシ 195
ホームケア防水シーツ 73
ホームセーフティアラートII 172
ポケットコイルマットレス 69
保険証ホルダー 202
歩行訓練用ウォーキングジャケット 86
歩行サポート手すり スムーディー 144
補助便座 126
補助便座やわらか 126
ぼこぼこ反射玉 36
ボジョニングエアア 81
補助便座 126
BOS非常用臭わないトイレセット 50回分 178
ボックス型シーツ 72

ボックスシーツ 72
ボッケSel1 171
ボッチャ 161
HOTαふわふわ足ポケット付き敷パッド 204
ホット&スチームJパッド LLサイズ 204
ほっとバスタイム湯温計2 110
ほとと綿 インナー 14
ボディシェイプガン MCBO20 212
ボディースーツA110 17
ボディースケール グラッセ 212
ボディースーツ 4L 169
ホルダー付吸いのみ 186

マイクッション 57
マイクロクライメイトネクスアイビー 79
マイスコ スライディンググローブ 90
マイハート15 28
マイハート3 23
マイハート3 ワイド 23
マイハート55 28
マイン 42
マウスポンジ 194
前広便座 ZA FREE 温水洗浄便座付補高便座 125
マキシスカイ440 イージートラックFSフリューム 86
マキシツイン 87
マキシムープ 87
マグダーツセット 162
曲げて使えるスプーン フォーク 192
巻けるレックウォーマー 20
曲げれるゴムスプーン 192
マジックリチャー「お助けハンド」 200
マスカットボールタイプII 104
マスキリアエコノフルカバーフィルム 167
マッキンリーケアベッド オプショナル 68
マッスルスーツ Exo-Power 164
マット 159
まどか(回転盤付) 107
マニクイックエイト(フットケア) 201
マニクイックソフトタッチ 201
魔法のつめけずり 201
まもっ茶手 18
まもっ手(タック付ソフト) 18
まもり帯 ネル 18
まもり帯 ムートン 18
マルチオーブナー 開通生活! 199
マルチマット H9790 61
マルチマットL H9791 126
マロニー水枕 ボックス型 203
マンラク1型ねまき 12

ミールターン 166
ミオレットIII 67
ミシェル 45
水99%赤ちゃんのおしりふき80枚x12 131
水だけで洗える介護用タオル ハタビカイゴ 112
水まわり用車いす 108
ミニックスII 214
ミニックスW-II 214
みはりん坊W 212
見守り介護ロボット aams介護 176
耳にすっぽり集音器II 171
みみもとくんexall(イクサソー) 172
ミラクルグリップ40S-60-200 83

ムーンパット 77
明治 メイバランスミニカップ(12本入) 181
メッシュアクションギアラシック 205
メッシュアクションギアスリム 205
メッシュ式スライザ 214
メディエイド 誤しかりガード 206
メディエイド しっかりガード 206
メディエイド すっきりフィット 206
目まわり専用清浄綿 202
Xロディ スムーズ 39
Xロディ スムーズKBR 39
Xロディ スムーズグランデ 39
Xロディプリモ 39
Xロディプリモグランデ 39
総浴ゆつたりソックス 20
綿リブ薄手履巻き 15

モアブラシ 196
盲人杖 36
盲人杖(折りたたみ式) 36
盲人杖(身体支持併用) 36
盲人杖 スライド3段外ネジ式 36
モート 41
MOGU 211
木製規格踏み台5535 147
木製きらく片付け簡単トイレ 掛掛跳ね上げN 117
木製きらく 軽～トイレ 120
木製玄関ステップ1段 147
木製玄関台 147

木製 高級滑りにくいスロープ(屋内用) 150
木製チェア 166
木製チェア 手掛け付 IKD-03 166
木製チェア 肘付き IKD-01 166
木製踏台(SHIMOYAMA) 147
木目すくいやすい仕切りプレート 189
木目すくいやすいプレート 189
木目持ちやすいコップ 186
木目 持ちやすい茶碗・汁椀 188
もしもしフォン 171
モノクロングボックス80 15
MOMIX2(モミXモミ)2枚組 208

やざき屋内手すり部材 151-152
やすらぎバジャマ 10
やぶれにくいタイプのおしりふき 131
やぶれにくいタイプのおしりふき大判厚手 131
やわらかシャワーチェア クレオ 99
やわらかシャワーチェアワイド背無し 99
やわらかタッチ体温計 TO-200 213
やわらか補高便座 126

湯〜グリップ(ワイド) 104
ユーティウェーブ深皿 ビュアホワイト 189
UD グリップ包丁 199
ユーティボール 3点セット 189
遊歩フジ 55
ユーメイトHGT 42
床走行式 電動介護リフト(KQ-781) 87
床汚れ防止マット(3枚組) 127
湯チエア23 100
ゆつたり簡単スリッパオン 22
ユニカップ 186
ユニットケアポーター 165
ユニットバス対応浴そう手すり UST-130UB 104
ユニトレバックス14枚入 2週間パック 130
ユニバーサルイマー 160
ユニバーサルデザイン・チタンカトラー 191
ユニプラス シャワーチェア 100
ユニプラス 浴槽手すり UB兼用130 103
ユニプラス 浴槽内いす 102
ユニホルダー(グリップ付) 192
湯の宝(丸ボトル) 114
指ぬき健康ソックス 20
ユリドームセット男性用 129

洋式トイレ用スライド手すり 128
洋式トイレ用フリュームS はねあげR-2 128
洋式トイレ用ベストサポート手すり 128
腰部サポートアウトター DARWING SATT 164
ヨカロ ボジョニングベッド 66
浴室すのこ カラリ床 106
浴室用マット オーバリリグ 113
浴槽台 Air シリーズ 101
浴槽台 ユクリアシリーズ 102
浴槽手すり UST-130 104
浴槽手すり UST-130N/200N 103
浴槽手すり UST-130R 103
浴槽手すり UST-165W 103
浴そう手すりX 103
浴槽内スノコ 106
浴槽ボード 105
浴用手袋 やさしい手 112
横付けフルクライニングキャリ-FC-220 55
横もれあんしん テープ止め 134
ヨックお風呂の尻 112
ヨックションXO 57
四点可動式オン・オフさん 34
4点ステッキ 35

ライジングエイドクリップ ラククリップ 71
ライトステップタイニーW ヌーボー 41
ライトステップタイニーW ヌーボーオム 41
ライトステップタイニーW ヌーボーレガロ 41
ライトスプーン 191
ライトフォーク 191
ライトミニアンジェレッタ 41
ライフウォーカー101 26
ライフウォーカー307 26
ライフフリー お肌あんしん尿とりパッド 134
ライフフリー スリずに安心 紐リブ専用尿とりパッド 134
ライフフリー のび〜るフィットうす型安心テープ止め 134
ライフフリー 一晩中あんしん尿とりパッド 134
ライフフリー リハビリ用うす型軽快パンツ 134
楽位置楽座 61
楽匠+(プラス) 65
楽スマスリベース 34
楽チル 109
ラククッションパンツ3904 14
ラクのみまぐ 187
RAKUリッグII 61
らくらく L007 28
らくらく MOO1 28
らくらくアクティブパンツ 164
らくらくオーブナー 199
ラクらくおしりキレイミスト 131

楽らくガーゼバジャマ(春夏用) 11
楽らく開閉シャワーベンチCN 96
楽らく開閉シャワーベンチS/U/Sフィット 96
楽らく開閉シャワーベンチSコンパクト 96
らくらくゴククン 186
ラクラク食器具 192
らくらくスリムバケット 40
らくらく点眼 202
楽々箸 クリップタイプ 樹語製 190
楽々箸ピンセットタイプ 190
ラクラク持手 201
ラクラクス 92
ラクラクスUカーブ 92
ラクレーンバッグ 楽とじ 117
螺旋式ゴムの耳かき G-2160 201
楽起(らっきい) 介助/入型 71
ラップボン・ブリート(S) 117
ラップボン・ブリオ(S) 117
楽歩Basic(ラップペーシック) 55
らふらふスタンダード 31
ランバクソフトII 205

リクライニング パーソナルソファ 165
雑床 徘徊わかーる 6900 172
雑床 徘徊わかーる9000携帯タイプ 175
リズム RWC 40
リセットパ-TRIGGER HARD/SOFT 157
リトルターンZ-ZT 46
リハステッキワイド 35
リハたいむせり 181
リハビリシューズW503-GM503 23
リハビリシューズW603-GM603 23
リハビリステッキOS 32
リハビリテーブル KF840 70
リハビリネマキ 12
リハビリボール 163
リフレ お肌のことを考えた1枚で一晩中安心パッド 135
リフレ 簡単テープ止めタイプ 横もれ防止 135
リフレ サラケアパッド 136
リフレ サラケアパッドスーパービッグ 136
リフレ サラケアパッドワイドロング 136
リフレ サラケアパッドワイドロングスーパー 136
リフレ スーパーキャッチパッド 136
リフレ スズなく快適紙パンツ用パッド 136
リフレ 超うす安心パッド 133
リフレックス 58
リフレ ハイパースキンプロ 136
リフレ はくパンツ 1枚で一晩中安心 135
リフレ はくパンツ うす型長時間安心 135
リフレ はくパンツ 軽やかなうす型 135
リフレ はくパンツスリム 135
リフレ はくパンツ夜用スーパー 135
リフレ はくパンツレギュラー 135
リフレ パッドタイプ 136
リフレ トイレに流せるおしりふき 131

ルーP式スリングオールティ 88
ルーP式スリングハイバック 88
ルーP式スリングローバック 88
るんるんスタンダード 33

レスキューEバックシート 178
レッツゴー 43
レッツゴーミニ 43
レボUコップ 186
レンジスプーンレンジフォーク 191
レンジでゆたぼんLサイズ 204
レントシリーズ 65

ロコチューブ 157
ロコング 157
ロックアシスタII LA-1-LA-3 53
ロフトランドクラッチ 35
ロフトアシストウォーカーRT-3 46
ロータII 45
ロングハピロー 72
ロンボジョニング ヒロー&クッション 83

ワークサンダル 111
ワイドアルミスロープ 154
ワイドスライドスロープ 155
ワイドベルトワッフル 25
ワイヤレスチャイム 172-173
ワイヤレスフロアセンサーCS(無線タイプ) 175
脇が痛くなりにくいビーンと背筋ベルト 207
わくわくエクササイズ たまご 157
わくわくエクササイズ はちのじ 157
ワコルII らくらく(トナー) 腰部保護ベルト 207
ワルツ カデンツァシリーズ 189
ワンタッチ式救護担架 ベルカ SB160 178
ワンタッチスロープ 154
ワンタッチテープシャツ 13
ワンタッチ肌着(コバス) 14
ワンタッチリヒカ 69
ワンハンド調理板2 199
ワンハンド刃切皿 201

# 生活用具で 生活を快適にサポート

オーダーメイド車いす作成・車いす修理・福祉用具レンタル／販売・住宅改修



事業所番号 1370705400

TEL.03-6659-9666

FAX.03-6659-9667

〒130-0026 東京都墨田区両国3-9-6  
メール:info@ps-products.co.jp



<https://ps-products.co.jp>

